



NIMBUS S NET

 **ARISTON**

- PL** - INSTRUKCJA OBSŁUGI DLA UŻYTKOWNIKA
- CZ** - NÁVOD K POUŽITÍ PRO UŽIVATELE
- LT** - NAUDOJIMO INSTRUKCIJA
- SK** - NÁVOD NA POUŽITIE PRE POUŽÍVATEĽA

Wprowadzenie

Szanowni Państwo,
Szanowni Państwo,
dziękujemy za dokonanie zakupu systemu **NIMBUS S NET ARISTON**.

Niniejsza instrukcja została opracowana w celu dostarczenia informacji na temat użycia systemu, aby umożliwić jak najlepsze korzystanie z jego funkcji.

Po zakończeniu montażu, należy przechowywać niniejszą instrukcję i wszelkie niezbędne informacje na temat produktu. W celu znalezienia najbliższego Centrum Obsługi Technicznej, zapraszamy na naszą stronę internetową www.Ariston.com. Zapraszamy również do zapoznania się z Certyfikatem Gwarancyjnym, który znajduje się we wnętrzu opakowania i który został przekazany przez Waszego sprzedawcę.

Symbol użyty w instrukcji i ich znaczenie



OSTRZEŻENIE Aby wskazać ważne informacje i szczególnie delikatne działania.



UWAGA NIEBEZPIECZEŃSTWO Aby wskazać czynności, które, jeśli nie zostaną wykonane w sposób prawidłowy, mogą spowodować wystąpienie wypadków o charakterze ogólnym lub nieprawidłowe działanie lub szkody materialne urządzenia; dlatego wymagają zachowania szczególnej uwagi i odpowiedniego przygotowania.

Gwarancja

Produkt ARISTON jest objęty konwencjonalną gwarancją, obowiązującą od daty zakupu urządzenia. Warunki gwarancji zostały opisane w dostarczonej Certyfikacji Gwarancyjnej.

Zgodność

Oznaczenie CE na urządzeniu poświadczają jego zgodność z poniższymi dyrektywami unijnymi oraz spełnienie ich zasadniczych wymagań:

- Dyrektywa Kompatybilność Elektromagnetyczna 2014/30/UE
- Dyrektywa Niskonapięciowa 2014/35/UE
- RoHS 3 2015/863/UE dotycząca ograniczenia używania niektórych niebezpiecznych substancji w sprzęcie elektrycznym i elektronicznym (EN 50581)
- Rozporządzenie (UE) nr 813/2013 w sprawie wymogów dotyczących ekoprojektu (nr 2014/C 207/02 - transitional methods of measurement and calculation)
- Dyrektywa PED 2014/68/UE

Utylizacja

PRODUKT ZGODNY Z DYREKTYWĄ WE 2012/19/WE- Dekret z mocą ustawy 49/2014 w myśl art. 26 Dekretu z mocą ustawy nr 49 z 14 marca 2014, "Wdrożenie dyrektywy 2012/19/WE w zakresie sprzętu elektrycznego i elektronicznego (WEEE)".



Symbol przekreślonego pojemnika na odpady zamieszczony na urządzeniu lub jego opakowaniu oznacza, że produkt, po zakończeniu jego eksploatacji, musi zostać poddany selektywnej zbiórce.

Użytkownik musi dostarczyć urządzenie do odpowiednich ośrodków selektywnej zbiórki sprzętu elektrotechnicznego i elektrycznego. Urządzenie przeznaczone do usunięcia można również przekazać do sprzedawcy w chwili zakupu nowego, równorzędnego urządzenia. U sprzedawców produktów elektronicznych o powierzchni sprzedaży wynoszącej co najmniej 400 m² możliwe jest przekazanie, bezpłatnie i bez obowiązku dokonania zakupu, produktów elektronicznych przeznaczonych do usunięcia o wymiarach nieprzekraczających 25 cm.

Właściwa selektywna zbiórka urządzeń, mająca na celu przekazanie ich do recyklingu, obróbki lub utylizacji w sposób przyjazny dla środowiska, przyczynia się do uniknięcia ich szkodliwego wpływu na środowisko i zdrowie, a także sprzyja ponownemu wykorzystaniu i/lub recyklingowi surowców, z których urządzenie zostało zbudowane.

Spis treści

1. Informacje na temat bezpieczeństwa			
1.1 Ostrzeżenia ogólne i zasady bezpieczeństwa	4	3.11 Ustawienia zaawansowane	23
1.2 Użycie czynnika chłodniczego R32	5	3.11.1 Ustawienia CO	23
1.3 Interfejs systemu SENSYS HD	5	3.11.2 Ustawienia chłodzenie	24
2. Opis		3.11.3 Funkcja AUTO	24
2.1 Glosariusz	6	3.11.4 Bufor	25
2.2 Nawigacja wewnątrz menu	6	3.11.5 Pompa ciepła	25
2.3 Strona główna Zakończ	8	3.11.6 Hybryda	26
2.4 Strona główna Baza	9	3.11.7 Podgrzewacz z PC	27
2.5 Strona główna Personalizowany	9	3.11.8 Integracja PV	27
2.6 Ekran standby (czuwania)	10	3.11.9 Jednostki	27
2.7 Funkcje podstawowe	10	3.11.10 Time Program service type set	28
2.8 Praca	10	3.11.11 Korekta temp. pomieszczenia	28
		3.11.12 Select the zones to manage	28
3. Menu użytkownika		3.12 Błędy i komunikaty diagnostyczne	28
3.1 Zones management	12	4. Uruchomienie	
3.1.1 Tryb pracy	13	4.12.1 Napełnianie systemu	29
3.1.2 Nazwa strefy	13	4.1 Pierwsze włączenie kotła	29
3.1.3 T pomieszczenia ustawiona	13	4.1.1 Procedura włączania	29
3.1.4 Program	13	4.2 Lista błędów	30
3.2 Programowanie czasowe	13	5. Konserwacja	
3.2.1 Programowanie godzinowe czasu grzania/chłodzenia - 2 poziomy	13	5.1 Anomalie i środki zaradcze	34
3.2.2 Programowanie godzinowe Ogrzewania/Chłodzenia - Wielopoziomowe	16	5.2 Czyszczenie i kontrola jednostki wewnętrznej	35
3.2.3 Program CWU	16	5.3 Czyszczenie i kontrola jednostki zewnętrznej	35
3.2.4 Programowanie godzinowe pomocnicze	18	5.4 Utylizacja	35
3.2.5 Programowanie godzinowe zasobnika ogrzewania/chłodzenia	18		
3.3 Wykres zużycia	18		
3.4 Funkcja wakacje	19		
3.5 Tryb pracy	19		
3.6 Ustawienia CWU	19		
3.6.1 Antylegionella	20		
3.7 Połączenie zdalne	20		
3.8 Informacja o systemie	20		
3.8.1 Wersja oprogramowania	20		
3.8.2 Numer strefy	20		
3.8.3 Wydajność systemu	21		
3.9 Diagnostyka	22		
3.10 Ustawienia interfejsu	22		
3.10.1 Język	22		
3.10.2 Czas & Data	22		
3.10.3 Ekran początkowy	22		
3.10.4 Screen brightness	23		
3.10.5 Ustawienia trybu standby	23		

1. Informacje na temat bezpieczeństwa

1.1 Ostrzeżenia ogólne i zasady bezpieczeństwa

 Niniejsza instrukcja jest własnością ARISTON, a powielanie lub przekazywanie jej treści osobom trzecim jest zabronione. Wszelkie prawa zastrzeżone. Instrukcja jest nieodłączną częścią produktu; upewnić się, że jest ona zawsze dostarczona wraz z urządzeniem, nawet w przypadku sprzedaży/przekazania innemu właścicielowi, aby mogła być wykorzystana przez użytkownika lub autoryzowany personel w celu konserwacji i napraw.

 Należy uważnie przeczytać zalecenia i ostrzeżenia zamieszczone w niniejszej instrukcji; zawierają one ważne wskazówki w celu zapewnienia bezpieczeństwa podczas montażu, użytkowania i konserwacji produktu.

 Zabrania się użytkowania produktu do celów innych niż cele określone w niniejszej instrukcji obsługi. Producent nie ponosi odpowiedzialności za ewentualne szkody spowodowane niewłaściwym użyciem lub niedostosowaniem instalacji do wskazówek zawartych w niniejszej instrukcji.

 Wszystkie czynności konserwacji zwyczajnej i nadzwyczajnej produktu muszą być wykonane wyłącznie przez wykwalifikowany personel i wyłącznie przy użyciu oryginalnych części zamiennych. Producent nie ponosi odpowiedzialności za ewentualne szkody spowodowane nieprzestrzeganiem niniejszego zalecenia, co mogłoby negatywnie wpłynąć na bezpieczeństwo instalacji.

 Demontaż i recykling produktu muszą być przeprowadzane przez wykwalifikowany personel techniczny.

 Jeżeli w systemie zainstalowano urządzenie do wykrywania nieszczelności, przynajmniej co 12 miesięcy należy sprawdzać jego szczelność. Podczas kontroli szczelności jednostki zaleca się prowadzenie szczegółowego dziennika wszystkich inspekcji.



Urządzenie musi być umieszczone w dobrze wentylowanym pomieszczeniu o wymiarach zgodnych z podanymi do eksploatacji.



Urządzenie to może być obsługiwane przez dzieci powyżej 8 roku życia i przez osoby o ograniczonych zdolnościach fizycznych, zmysłowych bądź umysłowych lub nieposiadające odpowiedniego doświadczenia i wiedzy, jeżeli znajdują się one pod nadzorem osób odpowiedzialnych za ich bezpieczeństwo i zostały przez te osoby przeszkolone w kwestiach dotyczących obsługi urządzenia. Nie zezwalać dzieciom na zabawę urządzeniem. Czyszczenie i czynności konserwacyjne, będące w gestii użytkownika, nie mogą być wykonywane przez dzieci bez odpowiedniego nadzoru.



Podczas wykonywania prac elektrycznych należy przestrzegać przepisów krajowego kodeksu elektrycznego, miejscowych norm, obowiązujących przepisów oraz wskazówek zawartych w instrukcji instalacji. Należy użyć niezależnego obwodu i pojedynczego gniazda zasilania. Nie podłączać innych urządzeń do tego samego gniazda elektrycznego. Niewystarczający przepływ elektryczny lub nieprawidłowa instalacja elektryczna mogą spowodować ryzyko porażenia prądem lub pożaru.



Wykonać połączenia elektryczne przy użyciu przewodów o odpowiednim przekroju.









Zabezpieczyć rury i elektryczne przewody połączeniowe przed ewentualnym uszkodzeniem.



Sprawdzić, czy pomieszczenie, w którym ma być zainstalowane urządzenie oraz instalacje, do których ma być podłączone, są zgodne z obowiązującymi przepisami.





Na czas prac należy założyć odpowiedni kombinezon i stosować środki ochrony indywidualnej. Zabrania się dotykania zamontowanego produktu mokrymi częściami ciała i/ lub pozostając bez obuwia.

-  W razie wycucia zapachu spalenizny lub, gdy z urządzenia wydobywa się dym, należy odłączyć zasilanie elektryczne, otworzyć okna i wezwać pomoc techniczną.
-  Nie wspinać się na jednostkę zewnętrzną.
-  Nie umieszczać w pobliżu systemu żadnego przedmiotu łatwopalnego. Upewnić się, że ustawienie wszystkich części systemu jest zgodne z obowiązującymi przepisami.
-  Nie używać systemu w obecności szkodliwych oparów lub kurzu w pomieszczeniu instalacyjnym.
-  Nie umieszczać pojemników na płyny, ani innych przedmiotów na jednostce wewnętrznej i zewnętrznej.
-  Usuwanie paneli ochronnych produktu i wszystkie czynności konserwacyjne i połączeniowe części elektrycznych muszą być wykonywane przez wykwalifikowany personel.

1.2 Użycie czynnika chłodniczego R32



MATERIAŁ ŁATWOPALNY

-  Czynniki chłodnicze R32 jest bezzapachowy.
-  System zawiera gazy fluorowane. Szczegółowe informacje dotyczące rodzaju i ilości gazu znajdują się na tabliczce znamionowej. Należy zawsze przestrzegać krajowych przepisów dotyczących stosowania gazów.



Interwencje przy obwodzie czynnika chłodniczego mogą wykonywać wyłącznie osoby posiadające ważny certyfikat wydany przez akredytowany organ, który potwierdza ich kompetencje w zakresie bezpiecznego obchodzenia się z czynnikami chłodniczymi, zgodnie z obowiązującymi specyfikacjami.



Czynnik chłodniczy używany wewnątrz tego urządzenia jest łatwopalny. Wyciek czynnika chłodniczego narażony na zewnętrzne źródło zapłonu może stworzyć zagrożenie pożarowe.

1.3 Interfejs systemu SENSYS HD

Interfejs systemu SENSYS HD umożliwi Państwu proste i wydajne sterowanie termoregulacją pomieszczeń i ciepłą wodą użytkową.

SENSYS HD jest zgodny z Ariston NET.

Dziękujemy za wybór Ariston NET, systemu zaprojektowanego i wyprodukowanego przez ARISTON, aby zapewnić nowy sposób obsługi domowej instalacji ogrzewania i produkcji ciepłej wody użytkowej.

Ariston NET umożliwia włączanie, wyłączanie i kontrolę temperatury ogrzewania i ciepłej wody użytkowej przy użyciu smartfona lub PC, zawsze i niezależnie od tego, gdzie się znajdujemy. System umożliwia ciągły monitoring zużycia energii, zapewniając oszczędność gazu, oraz powiadamia w czasie rzeczywistym o usterkach generatora ciepła. Ponadto, aktywując usługę zdalnej pomocy, Centrum Obsługi Technicznej będzie mogło rozwiązać zdalnie większość problemów.

Więcej informacji można znaleźć na stronie internetowej Ariston NET: www.ariston.com/it/ariston-net. lub dzwoniąc na numer 800 300 633. Nasze Biuro Obsługi Klienta pozostaje do dyspozycji przez 7 dni w tygodniu (od 8.00 do 20.00).

2. Opis

Interfejs systemowy jest urządzeniem sterującym instalacją ogrzewania, które może być używane jako termostat pokojowy i/lub jako interfejs systemowy do monitorowania głównych informacji o działaniu instalacji i dokonywania żądanych ustawień.

2.1 Glosariusz

Strefa: instalację ogrzewania można podzielić na kilka hydraulicznie niezależnych obszarów zwanych strefami. Każda strefa może niezależnie generować żądanie ciepła/chłodzenia do generatora ciepła. Na przykład budynek można podzielić na strefę paneli promieniujących i strefę grzejników.

Przedział czasowy: wybierając tryb roboczy zaprogramowany dla strefy, można zdefiniować profil programowania godzinowego. Przedziały czasowe, na które podzielone jest programowanie godzinowe, nazywane są przedziałami i dla każdego przedziału można zdefiniować temperaturę - cel (wartość zadana) na podstawie trybu programowania godzinowego ustawionego w fazie konfiguracji systemu.





2-poziomowe dzienne programowanie godzinowe: 2-poziomowe programowanie godzinowe pozwala podzielić profil programowania do maksymalnie 4 zakresów komfortu i 4 zakresów obniżonej temperatury w ciągu 24 godzin.

Wielopoziomowe dzienne programowanie godzinowe: w wielopoziomowym programowaniu godzinowym, dostępnym tylko w produktach przystosowanych do tego trybu, można zdefiniować do 12 czasów dobowych, dla których można ustawić odpowiednią wartość temperatury docelowej.

2.2 Nawigacja wewnątrz menu

Interfejs jest wyposażony w kolorowy wyświetlacz, przełącznik i dwa przyciski.

Poruszanie się po menu interfejsu odbywa się za pomocą przycisku "Menu" (A), przycisku (B) i przycisku "Wstecz" (C).

-  Przycisk "Menu" (A): po naciśnięciu otwiera menu główne.
- Przekręcenie pokrętki  (B) umożliwia wykonanie następujących funkcji:
 - przesunięcie kursora pomiędzy wybieranymi elementami na ekranie.
 - przewijanie wartości ustawień określonej funkcji lub parametru.
- Naciśnięcie przycisku  (B) umożliwia wykonanie następujących funkcji:
 - dostęp do wybranych elementów na ekranie.
 - potwierdzenie wartości ustawień określonej funkcji lub parametru.
-  Przycisk "Wstecz" (C) umożliwia wykonanie następujących funkcji:
 - powrót do poprzedniego menu lub podmenu.
 - anulowanie wartości ustawień określonej funkcji lub parametru.

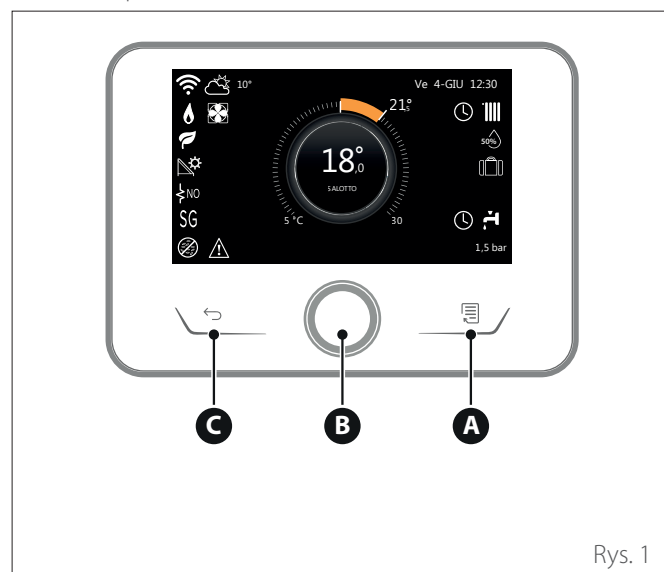



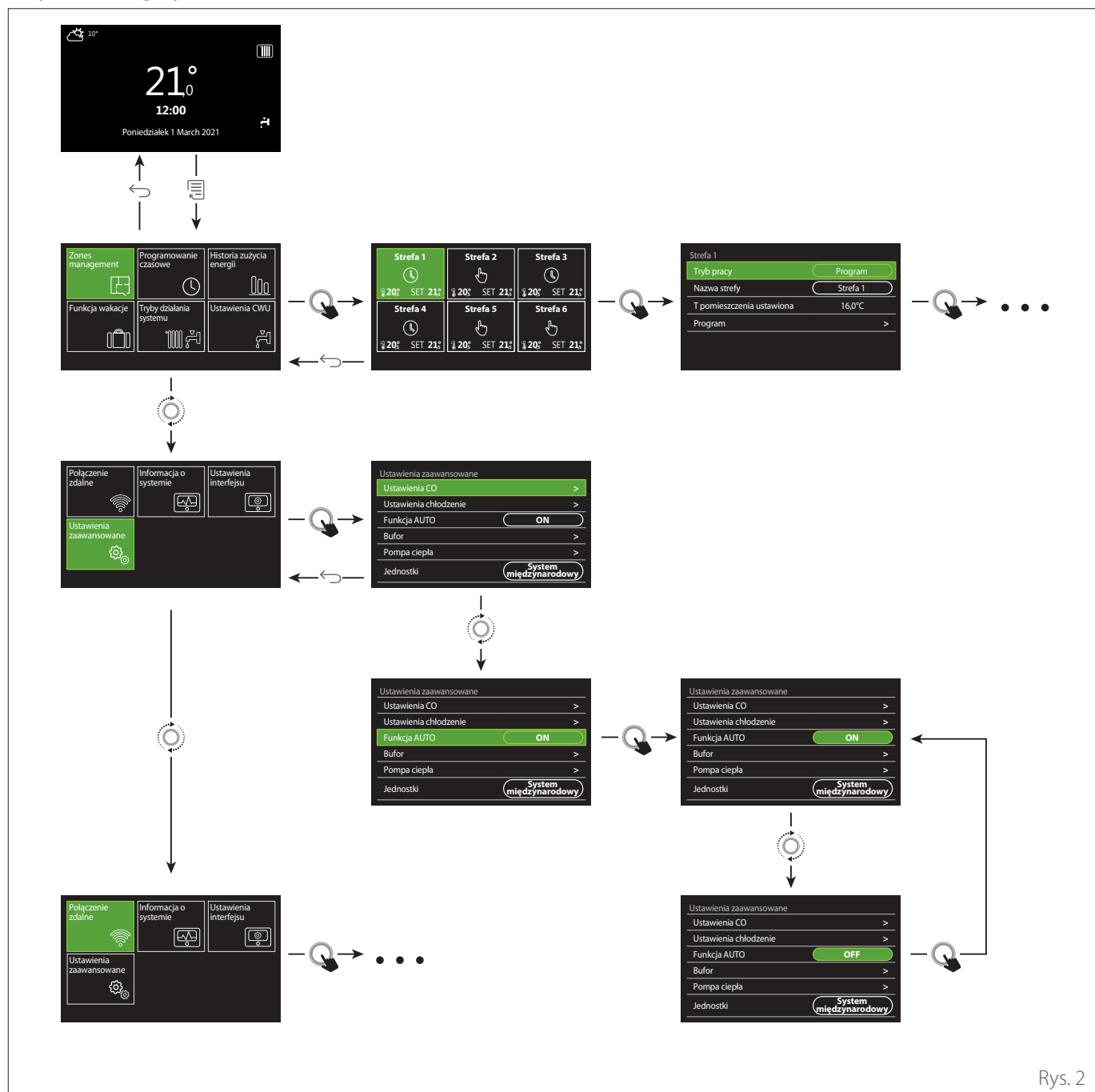

Rys. 1

Przykład nawigacji



Rys. 2

Legenda

-  przycisk wstecz
-  przycisk menu
-  przekręcić pokrętko
-  naciśnąć przycisk

2.3 Strona główna Zakończ

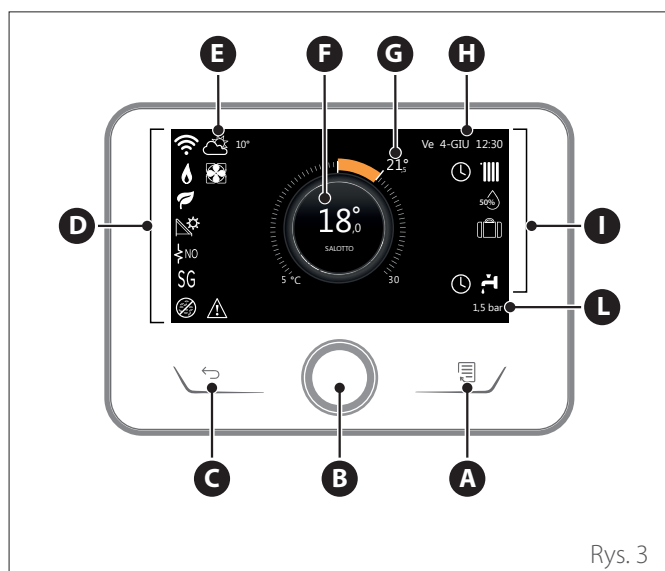

Rys. 3

- A Przycisk menu
- B Przełącznik
- C Przycisk Wstecz
- D Ikony funkcjonalne
- E Meteo i temperatura zewnętrzna
- F Temperatura otoczenia
- G Zadana temperatura
- H Czas & Data
- I Ikony robocze
- L Wskaźnik ciśnienia



Interfejs SENSYS HD jest kompatybilny z Ariston NET w połączeniu z modułem WiFi ARISTON. Dowiedz się więcej na www.ariston.com/it/ariston-net

SYMBOLE	
	Aktualizacja modułu Wi-Fi w toku
AP	Otwarcie Access Point w toku
	Wi-Fi Off lub nie podłączone
	Wi-Fi podłączone, ale dostęp do internetu nieudany
	Wi-Fi aktywne
	Temperatura powietrza OAT
	Obecność płomienia
	Optymalna wydajność kotła
	Moduł solarny termiczny podłączony
PV	Serwis fotowoltaiczny włączony
	Styk fotowoltaiczny aktywny
SG	System Smart Grid włączony
	Grzałki dodatkowe nie włączone
	Liczba stopni grzałek uruchomionych
	Pompa ciepła włączona
	Rozszerzenie nastawy otoczenia włączone
	Ogrzewanie
	Ogrzewanie aktywne

SYMBOLE	
	Parametry CWU
	Aktywna woda użytkowa
	Chłodzenie włączone
	Chłodzenie aktywne
	Wskaźnik wilgotności względnej
	Program
	Ręczne
	Funkcja termoregulacji włączona
	Funkcja wakacje włączona
BOOST	Funkcja Boost wody użytkowej włączona
HC	Komfort sanitarny włączony wg zredukowanej taryfy
HC 40	Komfort sanitarny włączony wg zredukowanej taryfy i wartość zadana wody użytkowej na 40°C wg normalnej taryfy
	Tryb testowy włączony
	Funkcja odkażania termicznego włączona
	Funkcja zapobiegania zamrożeniu włączona
	Funkcja osuszania włączona
	Tryb cichy aktywny (tylko dla pomp ciepła)
	Błąd w toku

2.4 Strona główna Baza

Strona główna "Baza" może być wybrana, jeśli urządzenie jest skonfigurowane jako interfejs systemowy (Strefa 0).

W obszarze środkowym wyświetlane są informacje dotyczące trybu ogrzewania, chłodzenia lub ciepłej wody użytkowej.

Znaczenie ikon zostało opisane w par. "Strona główna Zakończ".

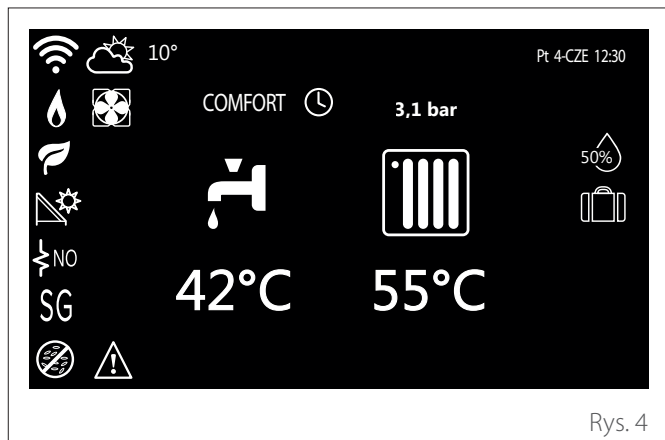

Rys. 4

2.5 Strona główna Personalizowany

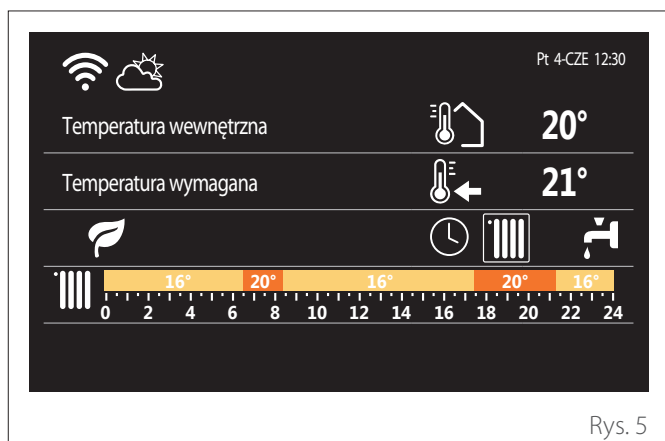

Rys. 5

Strona główna "Personalizowany" umożliwia przeglądanie informacji, które można wybrać z opcji:

Temperatura wewnętrzna



Rys. 6

Jeśli urządzenie jest powiązane ze strefą, wyświetlana jest temperatura otoczenia odpowiedniej strefy. Jeżeli urządzenie jest skonfigurowane jako interfejs systemu (Strefa 0), wyświetlana jest temperatura pokojowa strefy określonej przez parametr 0.4.0.

Zadana temperatura



Rys. 7

Jeśli urządzenie jest powiązane ze strefą, wyświetlana jest temperatura zadana otoczenia odpowiedniej strefy. Jeżeli urządzenie jest skonfigurowane jako interfejs systemu (Strefa 0), wyświetlana jest temperatura zadana pomieszczenia strefy określonej przez parametr 0.4.0.

Temperatura powietrza OAT

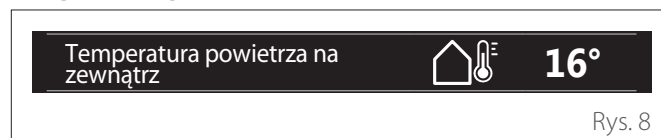

Rys. 8

Informacja dostępna, jeśli podłączony jest czujnik temperatury zewnętrznej lub jeśli funkcja „pogoda z internetu” jest aktywowana po uruchomieniu modułu Wi-Fi.

Profil programowania godzinowego ogrzewania

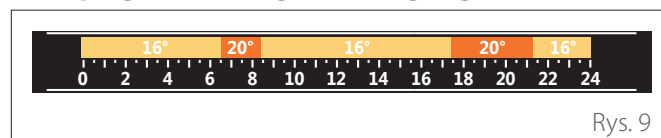

Rys. 9

Jeśli urządzenie jest powiązane ze strefą, wyświetlany jest profil programowania godzinowego ogrzewania odpowiedniej strefy. Jeżeli urządzenie jest skonfigurowane jako interfejs systemu (Strefa 0), wyświetlany jest profil programowania godzinowego ogrzewania strefy określonej przez parametr 0.4.0.

Profil programowania godzinowego chłodzenia

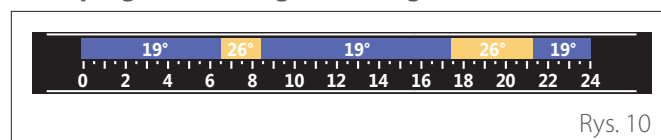

Rys. 10

Dostępny tylko dla produktów skonfigurowanych w trybie chłodzenia. Jeśli urządzenie jest powiązane ze strefą, wyświetlany jest profil programowania godzinowego chłodzenia odpowiedniej strefy. Jeżeli urządzenie jest skonfigurowane jako interfejs systemu (Strefa 0), wyświetlany jest profil programowania godzinowego chłodzenia strefy określonej przez parametr 0.4.0.

Profil programowania godzinowego ciepłej wody użytkowej

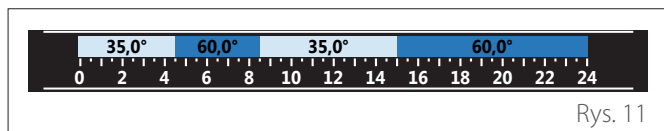

Rys. 11

Jeżeli system jest skonfigurowany do wytwarzania ciepłej wody użytkowej, wyświetlany jest profil programowania godzinowego ciepłej wody użytkowej.

Tryb roboczy pompy ciepła ciepłej wody użytkowej



Rys. 12

Jeśli obecna jest pompa ciepła do ciepłej wody użytkowej, wyświetlany jest tryb roboczy produktu i temperatura zadana ciepłej wody użytkowej.

Znaczenie ikon zostało opisane w par. "Strona główna Zakończ".

2.6 Ekran standby (czuwania)



Rys. 13

2.7 Funkcje podstawowe

Regulacja temperatury otoczenia w trybie ręcznym

Tryb roboczy strefy przypisanej do urządzenia jest ustawiony na RĘCZNY (1).

Przekręcić pokrętkę, aby wybrać wartość temperatury wskazaną na wyświetlaczu przez ruchomy kursor w pobliżu pierścienia. Nacisnąć przycisk, aby potwierdzić.

Na wyświetlaczu pojawi się ustawiona temperatura.



Rys. 14

Regulacja temperatury otoczenia w trybie zaprogramowanym

Tryb roboczy strefy przypisanej do urządzenia jest ustawiony na ZAPROGRAMOWANY (2). Podczas trybu programowania godzinowego można chwilowo zmienić ustawioną temperaturę otoczenia.

Przekręcić pokrętkę, aby wybrać wartość temperatury wskazaną przez ruchomy kursor w pobliżu pierścienia. Nacisnąć przycisk, aby potwierdzić.

Na wyświetlaczu pojawi się ustawiona temperatura.

Przekręcić pokrętkę, aby ustawić godzinę, którą pragnie się zmienić.

Nacisnąć przycisk, aby potwierdzić. Na wyświetlaczu pojawi się symbol (3).

Interfejs systemu utrzyma wartość temperatury aż do upływu ustawionego czasu; po upływie czasu powróci do fabrycznie ustawionej temperatury otoczenia.



Rys. 15

Regulacja temperatury otoczenia z włączoną funkcją AUTO

Gdy temperatura ciepłej wody do ogrzewania nie odpowiada żądanej wartości temperatury, możliwe jest jej zwiększenie lub zmniejszenie za pomocą parametru „Ustawienia ogrzewania”. Na wyświetlaczu pojawi się listwa korekcyjna.



Nacisnąć przycisk, aby potwierdzić wybór lub nacisnąć przycisk Wstecz, aby powrócić do poprzedniego wyświetlenia bez zapisywania.

2.8 Praca

Strona główna interfejsu systemu może być dostosowana do osobistych wymagań.

Na stronie głównej możliwe jest sprawdzenie godziny, daty, trybu roboczego, temperatur ustawionych i odczytanych, programowania godzinowego, aktywnych źródeł energii.







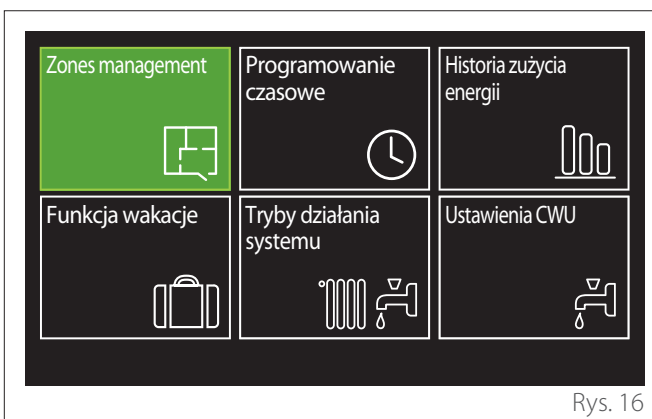







3. Menu użytkownika

- Na stronie głównej nacisnąć przycisk "Menu" , aby uzyskać dostęp do menu użytkownika.
- Na wyświetlaczu pojawi się menu użytkownika składające się z dwóch stron.
- Przekręcić pokrętkę , aby podświetlić żądaną wartość.
- Nacisnąć przycisk , aby wejść do wybranego menu.
- Aby wejść na drugą stronę, należy przekręcić pokrętkę i przesunąć kursor do ostatniej ikony na pierwszej stronie.

Strona 1



Rys. 16

SYMBOLE		Opis
	Strefy	Umożliwia sprawdzenie głównych informacji na temat stanu funkcjonowania stref i ustawienie trybu roboczego poszczególnych stref.
	Programowanie czasowe	Umożliwia wybór typu działania:  ZAPROGRAMOWANE system będzie funkcjonował zgodnie z ustawionym programem godzinowym.  RĘCZNE system będzie funkcjonował w trybie ciągłym
	Zużycie energii	Umożliwia wyświetlenie szacunkowych wartości zużycia energii (gazu i energii elektrycznej) i ich rozkład w czasie dla trybów ogrzewania, chłodzenia i wody użytkowej.
	Funkcja wakacje	Funkcja wakacje wyłącza ogrzewanie w okresie wakacyjnym i włącza ochronę przed zamarzaniem i gromadzenie wody użytkowej aż do ustawionej daty.
	Tryb pracy	Umożliwia wybór trybu roboczego:  LATO produkcja ciepłej wody użytkowej, wyłączenie ogrzewania.  ZIMA produkcja ciepłej wody użytkowej i ogrzewanie.  TYLKO OGRZEWANIE wyłączenie ogrzewania bojlera (jeżeli opcja jest zainstalowana).  CHŁODZENIE I WODA SANITARNA (jeśli dotyczy).  TYLKO CHŁODZENIE wyłączenie ogrzewania bojlera (jeżeli opcja jest zainstalowana).  OFF system wyłączony, ochrona przed zamarzaniem włączona.
	Ustawienie wody użytkowej	Umożliwia wybór żądanej temperatury, tryb działania podczas wytwarzania ciepłej wody użytkowej i funkcji odkażania termicznego w zasobniku ciepłej wody użytkowej.





- Aby wejść na drugą stronę, należy przekręcić pokrętko i przesunąć kursor do ostatniej ikony na pierwszej stronie.

Strona 2



Rys. 17

- Przekręcić pokrętko , aby podświetlić żądaną wartość.
- Nacisnąć przycisk , aby wejść do wybranego menu.

SYMBOLE		Opis
	Połączenie zdalne	Umożliwia wejście do ustawień odnoszących się do łączności zdalnej po podłączeniu urządzenia WiFi do bus i umożliwia zapoznanie się z podstawowymi informacjami diagnostycznymi.
	Informacja o systemie	Umożliwia konsultację głównych informacji diagnostycznych.
	Ustawienia wyświetlacza	Umożliwia konfigurację głównych ustawień wyświetlacza.
	Ustawienia zaawansowane	Umożliwia dostęp do następujących funkcji: <ul style="list-style-type: none"> - Termoregulacja ogrzewania - Termoregulacja chłodzenia - Ustawienia zasobnika - Ustawienia zaawansowane podłączonych urządzeń - Jednostki miary - Rodzaj programowania czasu - Korekta zmierzonej temperatury

3.1 Zones management

Menu stref umożliwia wyświetlanie podstawowych informacji oraz dokonywanie głównych ustawień stref.

System umożliwia wyświetlanie maksymalnie 6 stref.

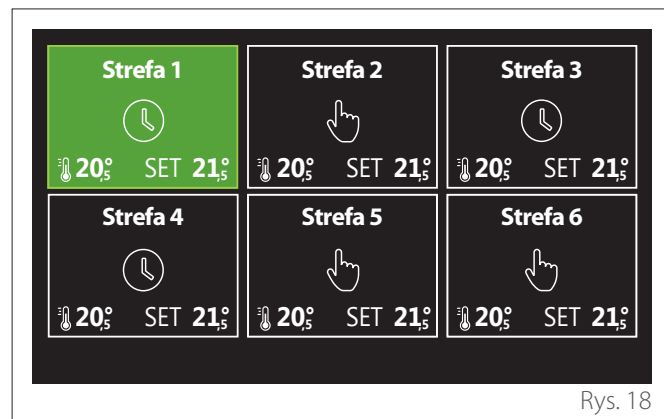



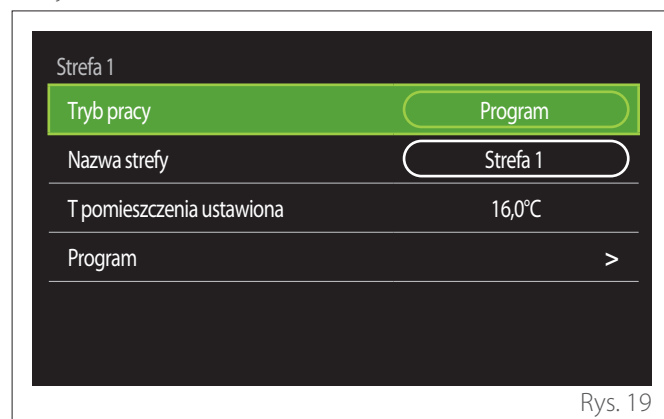

Rys. 18

Wybierając pojedynczą strefę, dostępne są następujące informacje:



Rys. 19

- Przekręcić pokrętko , aby podświetlić hasło do zmiany.
- Nacisnąć przycisk , aby wejść w tryb edycji (pole do zmiany jest podświetlone na zielono).
- Przekręcić pokrętko , aby ustawić żądaną wartość.
- Nacisnąć przycisk , aby potwierdzić.

3.1.1 Tryb pracy

Umożliwia wybór trybu roboczego strefy.

- **"OFF"**: strefa znajduje się w pomieszczeniu z zabezpieczeniem przed zamrażaniem. Temperatura ochrony otoczenia jest ustawiona na 5°C.
- **"Ręczne"**: temperatura zadana jest utrzymywana przez 24h.
- **"Program"**: temperatura otoczenia w strefie jest zgodna z profilem programowania godzinowego strefy.

3.1.2 Nazwa strefy

Za pomocą tego pola można nadać strefie nazwę z listy wstępnie ustawionych wartości. (Uwaga: funkcja jest dostępna tylko wtedy, gdy interfejs jest podłączony do odpowiednich produktów).

3.1.3 T pomieszczenia ustawiona

W trybie ręcznym istnieje możliwość ustawienia temperatury strefy.

3.1.4 Program

Szybki dostęp do programowania godzinowego strefy (widoczny tylko w trybie pracy Zaprogramowany).

3.2 Programowanie czasowe

3.2.1 Programowanie godzinowe czasu grzania/chłodzenia - 2 poziomy

Programowanie godzinowe umożliwia ogrzewanie otoczenia w zależności od indywidualnych potrzeb.

Dwupoziomowe programowanie godzinowe można wybrać w "Ustawienia zaawansowane" w menu użytkownika lub z parametru 0.4.3 menu technicznego.

Wybrać żądany tryb programowania.

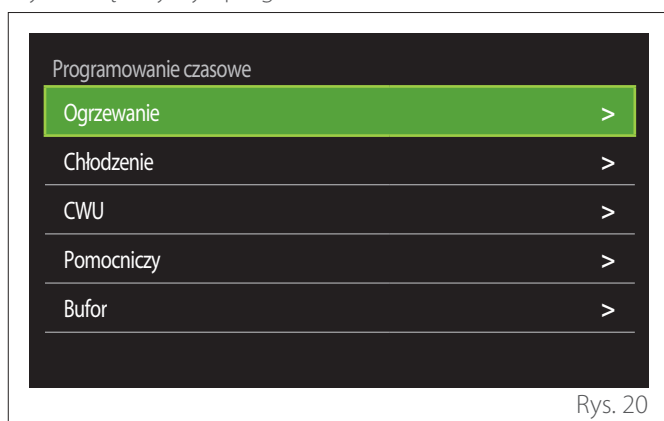

Rys. 20

Programowanie godzinowe odbywa się w taki sam sposób dla profili grzania i chłodzenia.

Tryby ogrzewania i chłodzenia mają w swoich programach odpowiednie wartości zadane dla pomieszczeń.

Wybór Strefy

Wybrać i potwierdzić strefę, w której pragnie się wykonać programowanie godzinowe.

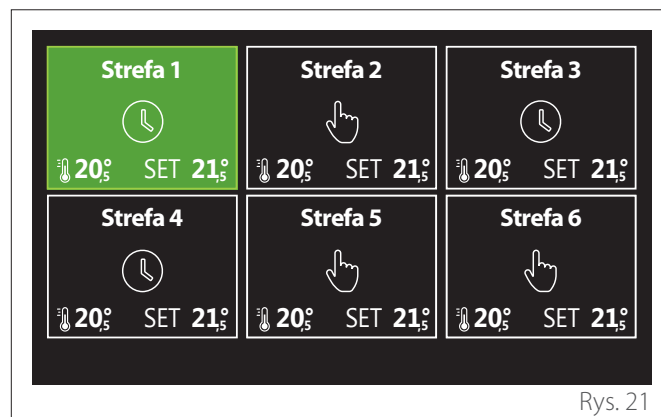



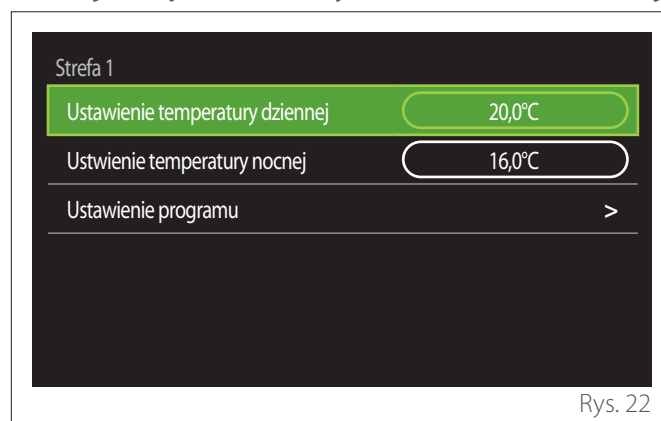

Rys. 21

Definicja temperatur zadanych komfort i zredukowanej





Rys. 22

- Przekręcić pokrętkę , aby podświetlić pole "Ustawienie temperatury dziennej" lub "Ustawienie temperatury nocnej".
- Nacisnąć przycisk , aby wejść w tryb wprowadzania zmian. Przekręcić pokrętkę  aby zdefiniować wartość zadaną temperatury.
- Nacisnąć przycisk , aby potwierdzić wartość.
- Pole "Ustawienie programu" umożliwia zdefiniowanie dnia tygodnia do zaprogramowania.

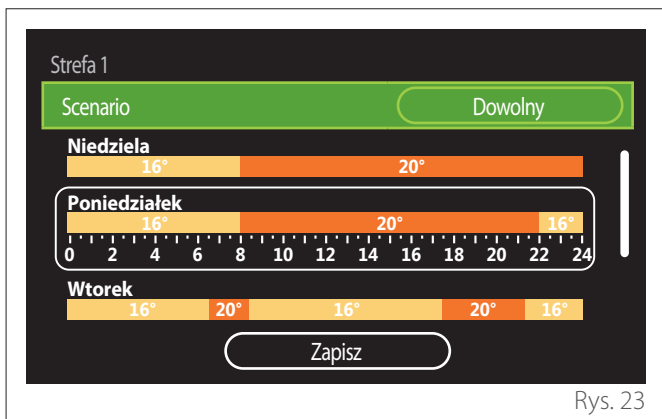
Wybór rodzaju programowania godzinowego: wolny lub wstępnie wybrany





Rys. 23

- Nacisnąć przycisk , aby wejść w tryb wprowadzania zmian.
- Wybrać pole "Dowolny", jeśli pragnie się kontynuować tworzenie spersonalizowanego harmonogramu tygodniowego, w przeciwnym razie wybrać jeden z gotowych profili:
 - "Rodzinny"
 - "Bez lunchu"
 - "Południowy"
 - "Zawsze aktywna"
 - "GREEN"
- Nacisnąć przycisk , aby potwierdzić "Scenarjusz".
- Przekręcić pokrętkę , aby przejść do wyboru dnia tygodnia do zaprogramowania.

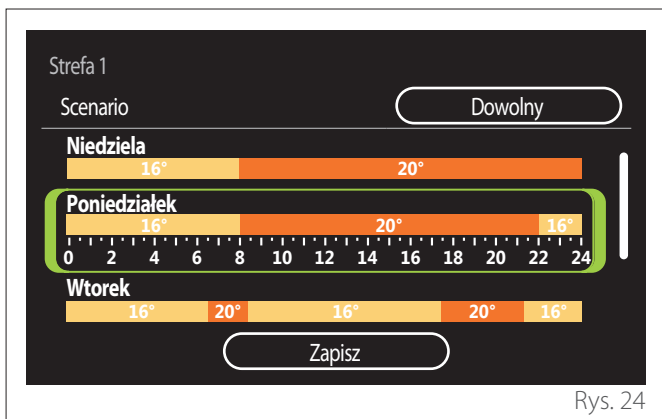

Wybór dnia tygodnia



Rys. 24

- Przekręcić pokrętkę , aby przewinąć dni tygodnia. Wyświetlany jest podgląd bieżącego programowania godzinowego.
- Nacisnąć przycisk , aby wybrać dzień.
- W ten sposób przechodzi się do definicji przedziału czasowego dla wybranego dnia.

UWAGA: Aby zachować obecnie wyświetlany harmonogram tygodniowy:

- Przekręcić pokrętkę  do hasła "Zapisz" i nacisnąć przycisk , aby potwierdzić.
- W ten sposób można przejść bezpośrednio do ekranu "Kopiowanie stref".

Definicja przedziału czasowego

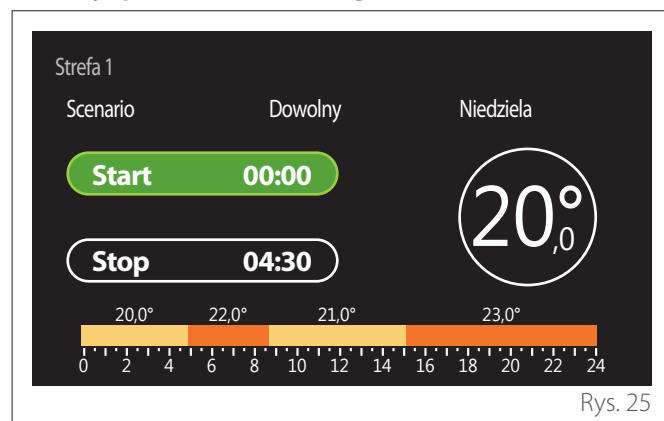



Rys. 25

Po wybraniu dnia tygodnia nastąpi otwarcie strony programowania przedziału czasowego.

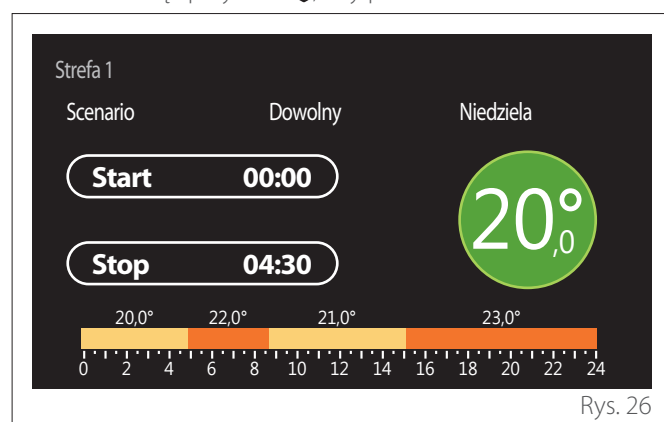
- Przekręcić pokrętkę , aby zmienić czas "Start".
- Nacisnąć przycisk , aby potwierdzić.



Rys. 26

- Przekręcić pokrętkę , aby zmienić temperaturę odpowiedniego przedziału czasowego. **Możliwy jest wybór wartości zadanej temperatury poprzez wybór pomiędzy dwiema wartościami - komfortową lub zredukowaną.**
- Nacisnąć przycisk , aby potwierdzić.

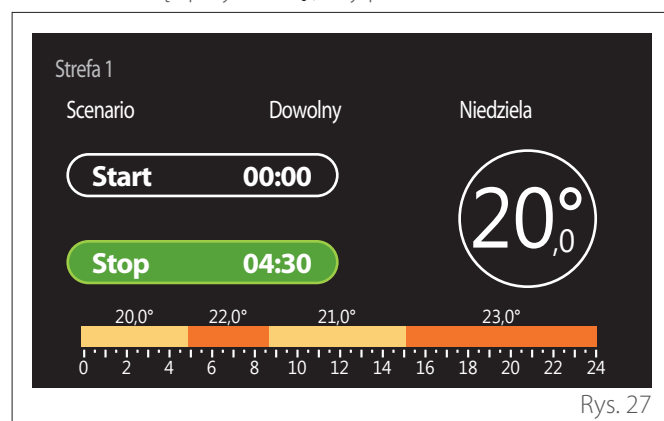

Rys. 27

- Przekręcić pokrętkę , aby zmienić czas "Stop".
- Nacisnąć przycisk , aby potwierdzić.

Możliwe jest ustawienie do 4 dziennych zakresów komfortu. Aby wrócić do jednego z poprzednich pól, nacisnąć przycisk "Wstecz" .

Nacisnąć przycisk , aby przejść do następnego ekranu.

Dodawanie przedziału czasowego

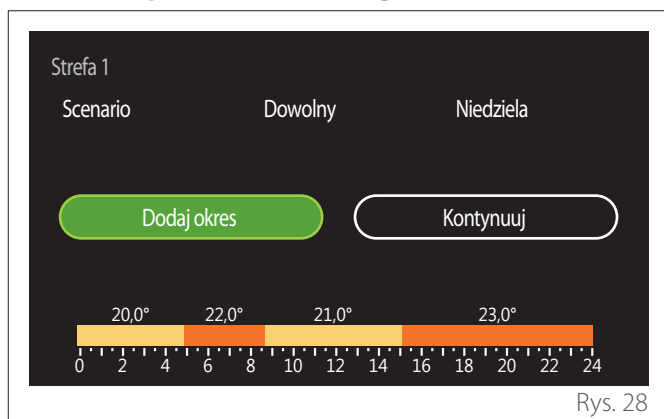

Rys. 28

Na tej stronie można dodać przedział czasowy do harmonogramu dziennego.

"Dodaj okres" umożliwi powrót do ekranu w celu określenia żadanego przedziału czasowego. "Kontynuuj" pozwala wybrać dni tygodnia, do których skopiować zdefiniowany profil dzienny.



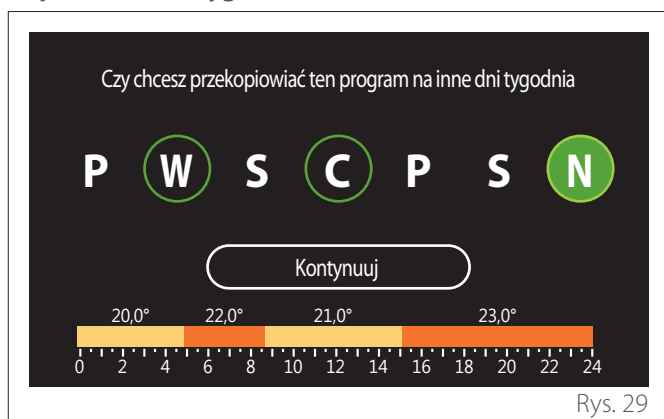

Aby wrócić do jednego z poprzednich pól, nacisnąć przycisk Wstecz ↩.

Wybrać "Kontynuuj" i nacisnąć przycisk , aby przejść do następnego ekranu.

Kopiowanie dni tygodnia





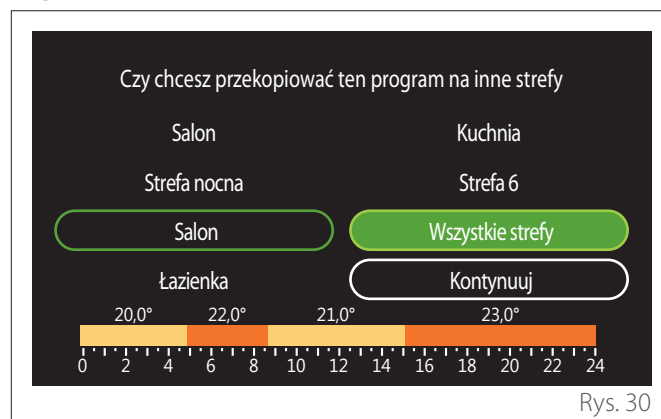

Rys. 29

- Przekręcić pokrętkę  aby przewinąć dni tygodnia.
- Nacisnąć przycisk  aby wybrać dni, w które pragnie się skopiować harmonogram. Wybrane dni są wyróżnione zieloną ramką.
- Aby anulować wybór dnia, ponownie nacisnąć przycisk .
- Przekręcić pokrętkę  aż do wyboru "Kontynuuj" i nacisnąć przycisk  aby potwierdzić.

Kopiowanie stref



Rys. 30

- Przekręcić pokrętkę  aby przewinąć strefy.
- Nacisnąć przycisk , aby wybrać strefy, do których ma zostać skopiowane programowanie czasowe. Wybrane strefy są wyróżnione zieloną ramką.
- Aby anulować wybór strefy, ponownie nacisnąć przycisk .
- Przekręcić pokrętkę  aż do wyboru "Kontynuuj" i nacisnąć przycisk , aby potwierdzić.
- Nastąpi powrót do strony wyboru temperatury zadanej.

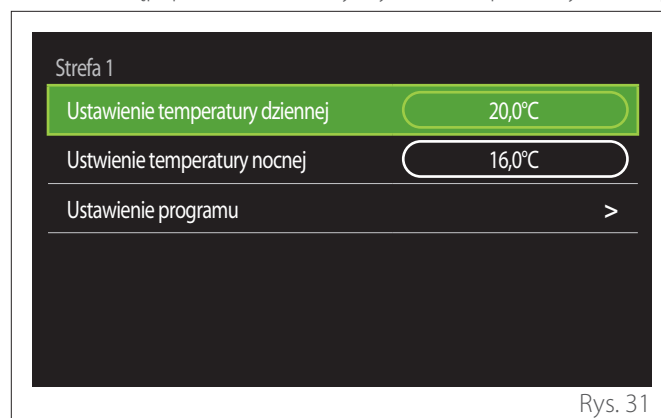

Rys. 31

3.2.2 Programowanie godzinowe Ogrzewania/ Chłodzenia - Wielopoziomowe

W planowaniu wielopoziomowym kolejność operacji jest podobna do programowania dwupoziomowego (patrz punkt "Programowanie godzinowe czasu grzania/chłodzenia - 2 poziomy") z wyjątkiem następujących kroków:

- Strona ustawień temperatur komfort i zredukowanej nie jest wyświetlana.
- Na stronie definicji przedziału czasowego można dowolnie wybrać odpowiednią wartość zadaną. Przedział wynosi od (10° - 30°C) dla każdego z utworzonych zakresów.
- Możliwe jest utworzenie do 12 dziennych zakresów.

Definicja przedziału czasowego

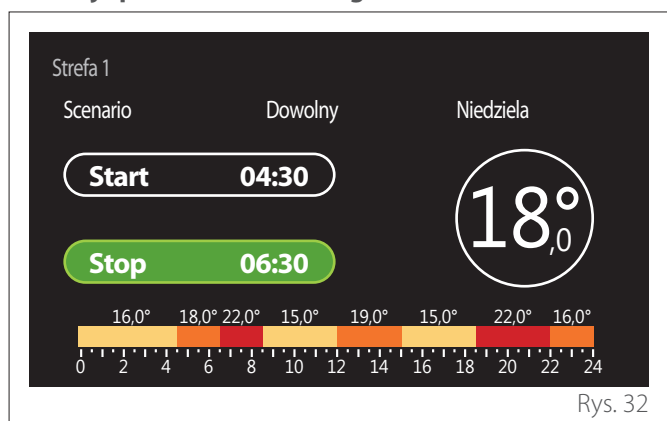



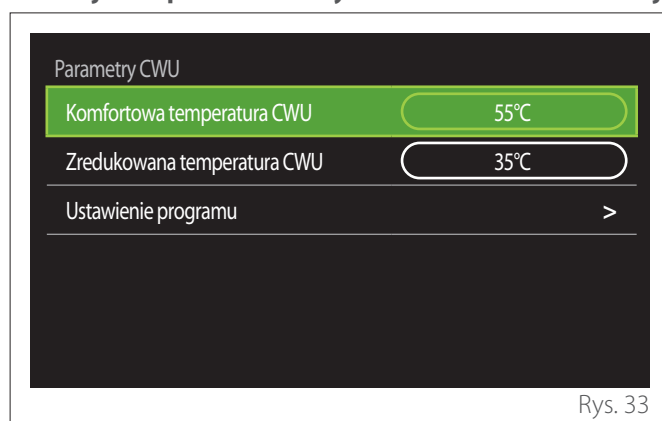

Rys. 32

3.2.3 Program CWU

Definicja temperatur zadanych komfort i zredukowanej





Rys. 33

- Przekręcić pokrętkę  aby wybrać pole "Komfortowa temperatura CWU" lub "Zredukowana temperatura CWU".
- Nacisnąć przycisk  aby wejść w tryb wprowadzania zmian. Przekręcić pokrętkę  aby zdefiniować wartość zadaną temperatury.
- Nacisnąć przycisk  aby potwierdzić.
- Pole "Ustawienie programu" umożliwia zdefiniowanie dnia tygodnia do zaprogramowania.

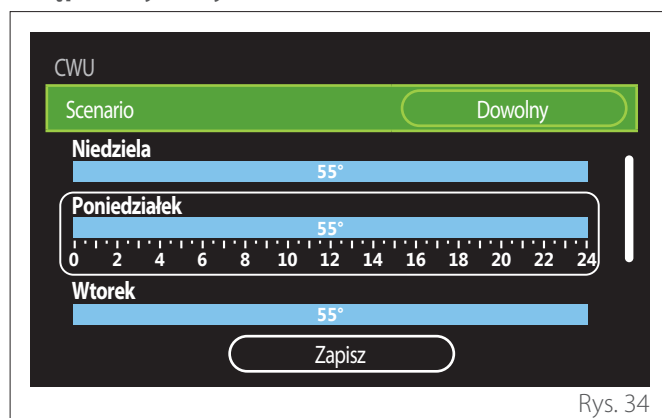
Wybór rodzaju programowania godzinowego: wolny lub wstępnie wybrany





Rys. 34

- Nacisnąć przycisk  aby wejść w tryb wprowadzania zmian.
- Wybrać pole "Dowolny", jeśli pragnie się kontynuować tworzenie spersonalizowanego harmonogramu tygodniowego, w przeciwnym razie wybrać jeden z gotowych profili:
 - "Rodzinny"
 - "Bez lunchu"
 - "Południowy"
 - "Zawsze aktywna"
 - "GREEN"
- Nacisnąć przycisk  aby potwierdzić "Scenario".
- Przekręcić pokrętkę  aby przejść do wyboru dnia tygodnia do zaprogramowania.

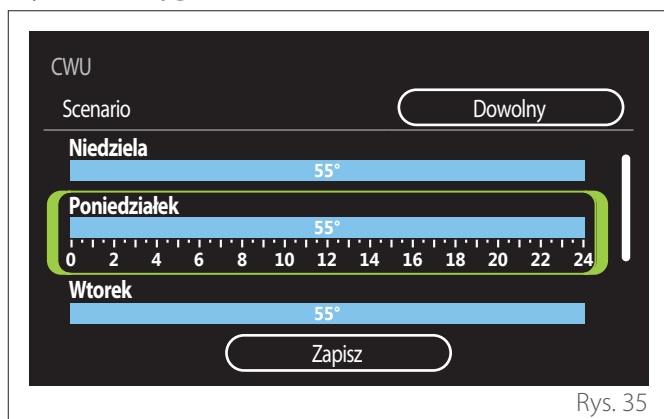
Wybór dnia tygodnia



Rys. 35

- Przekręcić pokrętkę  aby przewinąć dni tygodnia. Wyświetlany jest podgląd bieżącego programowania godzinowego.
- Nacisnąć przycisk  aby wybrać dzień.
- W ten sposób przechodzi się do definicji przedziału czasowego dla wybranego dnia.

Definicja przedziału czasowego

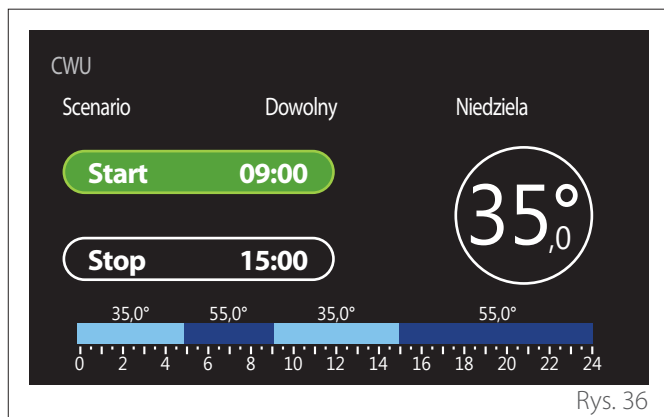



Rys. 36

Po wybraniu dnia tygodnia nastąpi otwarcie strony programowania przedziału czasowego.

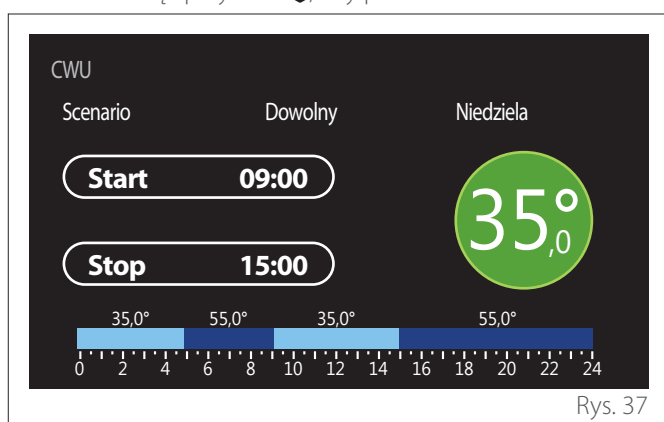
- Przekręcić pokrętkę  aby zmienić czas "Start".
- Nacisnąć przycisk  aby potwierdzić.



Rys. 37

- Przekręcić pokrętkę  aby zmienić temperaturę odpowiedniego przedziału czasowego. **Możliwy jest wybór wartości zadanej temperatury poprzez wybór pomiędzy dwiema wartościami - komfortową lub zredukowaną.**
- Nacisnąć przycisk  aby potwierdzić.

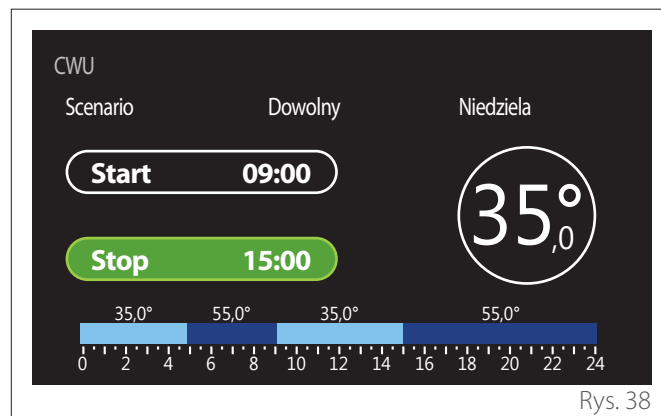

Rys. 38

- Przekręcić pokrętkę  aby zmienić czas "Stop".
- Nacisnąć przycisk  aby potwierdzić.

Możliwe jest ustawienie do 4 dziennych zakresów komfortu. Aby wrócić do jednego z poprzednich pól, nacisnąć przycisk "Wstecz" .

Nacisnąć przycisk  aby przejść do następnego ekranu.

Dodawanie przedziału czasowego

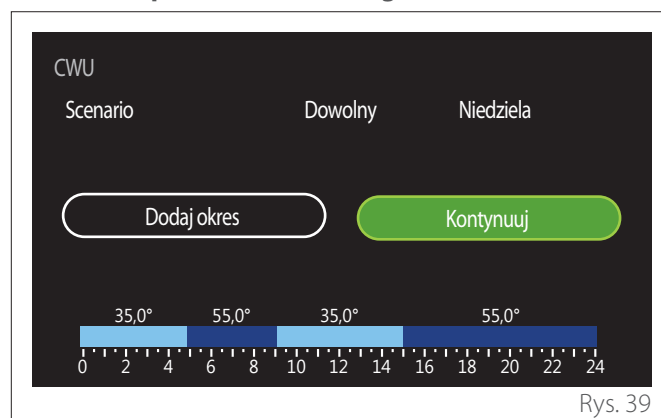

Rys. 39

Na tej stronie można dodać przedział czasowy do harmonogramu dziennego.

"Dodaj okres" umożliwia powrót do ekranu w celu określenia żądanego przedziału czasowego. "Kontynuuj" pozwala wybrać dni tygodnia, do których skopiować zdefiniowany profil dzienny.

Aby wrócić do jednego z poprzednich pól, nacisnąć przycisk "Wstecz" .

Wybrać "Kontynuuj" i nacisnąć przycisk  aby przejść do następnego ekranu.

Kopiowanie dni tygodnia

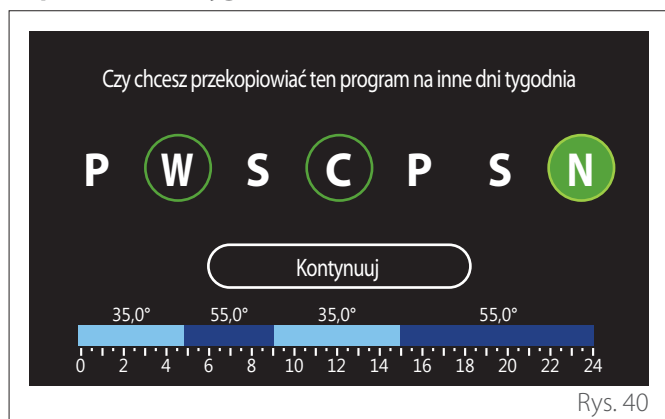

Rys. 40

- Przekręcić pokrętkę aby przewinąć dni tygodnia.
- Nacisnąć przycisk aby wybrać dni, w które pragnie się skopiować harmonogram. Wybrane dni są wyróżnione zieloną ramką.
- Aby anulować wybór dnia, ponownie nacisnąć przycisk .
- Przekręcić pokrętkę aż do wyboru "Kontynuuj" i nacisnąć przycisk , aby potwierdzić.

3.2.4 Programowanie godzinowe pomocnicze

Programowanie godzinowe pomocnicze jest wykorzystywane do następujących funkcji, które można ustawić z menu:

- Zastosowania z pompami ciepła: tryb pracy ciepłej wody użytkowej = "GREEN".
- Fresh water station: funkcja pompy recyrkulacyjnej ustawianej czasowo (Par. 10.2.1 - "Typ pompy cyrkulacyjnej CWU" = "Czasowy").

Dodatkowe programowanie godzinowe odbywa się w taki sam sposób, jak programowanie ciepłej wody użytkowej.

Na stronie definicji przedziału czasowego żądana wartość zadana nie jest ustawiana, ale funkcja jest włączana/wyłączana przez ustawienie wartości ON/OFF.

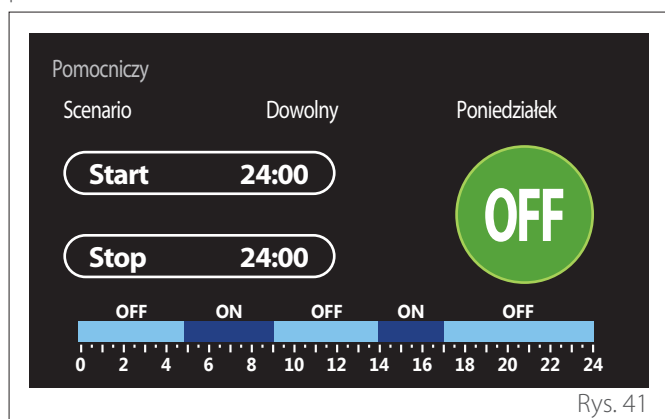

Rys. 41

3.2.5 Programowanie godzinowe zasobnika ogrzewania/chłodzenia

Programowanie godzinowe zasobnika odbywa się w taki sam sposób jak programowanie godzinowe ciepłej wody użytkowej, zarówno w trybie ogrzewania, jak i chłodzenia.

Programowanie godzinowe zasobnika ma dwa poziomy temperatur.

3.3 Wykres zużycia

Menu "Wykres zużycia" umożliwia podgląd, za pomocą histogramów, szacunkowego zużycia gazu i/lub energii elektrycznej przez generator obecny w systemie w trybach: ogrzewania, wody użytkowej i chłodzenia.

Strona główna jest dostępna po odczytaniu ostrzeżenia o dokładności danych przedstawionych na wykresach.

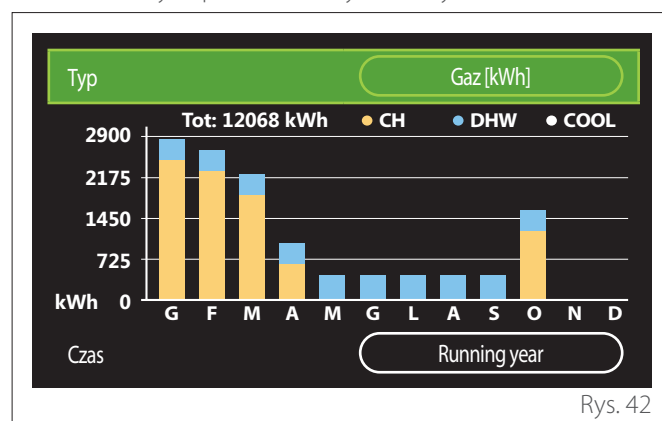

Rys. 42

W polu "Typ" można wybrać rodzaj wyświetlanego zużycia (w energii lub w przeliczeniu z taryfami gazowymi i elektrycznymi).

Jednostki miary energii oraz taryfy za gaz i energię elektryczną można ustawić z menu: "Informacja o systemie" → "Wydajność systemu" → "Zużycie energii" → "Jednostki miary i koszty".

W polu "Czas" można wybrać podstawę czasu, z jaką pragnie się przeglądać historię:

- "Obecny miesiąc"
- "Running year"
- "Obecny rok"



3.4 Funkcja wakacje

"Funkcja wakacje" pozwala:

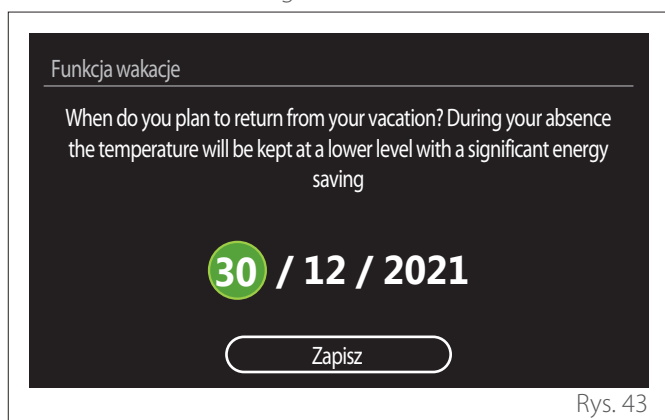
- Wyłączyć ogrzewanie, chłodzenie i ciepłą wodę użytkową w okresie wakacyjnym.
- Ustawić system w trybie zabezpieczenia przeciw zamarzaniu do ustalonego terminu.



Rys. 43

- Przekręcić pokrętkę , aby zmienić wartość w wybranym polu.
- Nacisnąć przycisk , aby przejść do następnego pola
- Aby zmienić wcześniej ustawioną wartość, nacisnąć przycisk "Wstecz" .

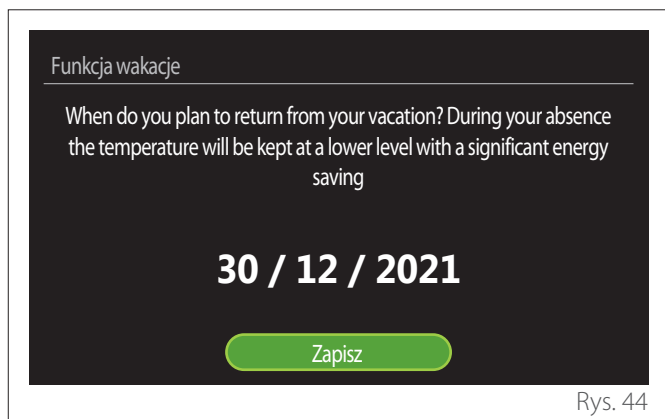

Rys. 44

Nacisnąć przycisk  wyróżniając pole "Zapisz".

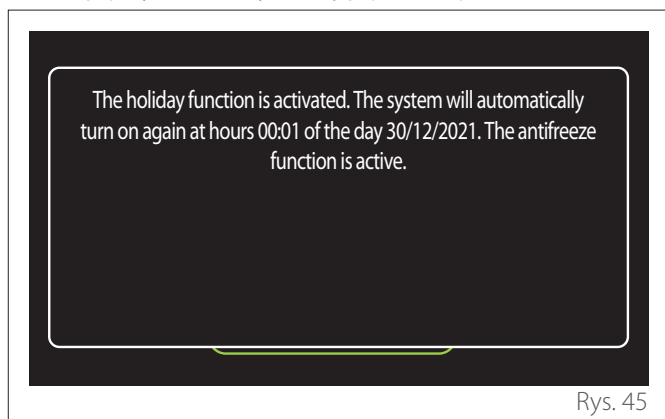

Rys. 45

Wyświetlany jest komunikat potwierdzający wprowadzone ustawienia.

3.5 Tryb pracy

Umożliwia wybór trybu roboczego systemu:

- **"Lato"**: produkcja ciepłej wody użytkowej, wyłączenie ogrzewania.
- **"Zima"**: produkcja ciepłej wody użytkowej i ogrzewanie.
- **"Tylko ogrzewanie"**: wyłączenie ogrzewania bojlera (jeżeli opcja jest zainstalowana).
- **"Chłodzenie i Parametry CWU"**: produkcja ciepłej wody użytkowej i chłodzenie.
- **"Tylko Chłodzenie"**: wyłączenie ogrzewania bojlera (jeżeli opcja jest zainstalowana).
- **"OFF"**: system wyłączony, ochrona przed zamarzaniem włączona.

3.6 Ustawienia CWU

Funkcja "Ustawienia CWU" pozwala wybrać następujące opcje:

- Żądana temperatura wody.
- Tryb pracy do produkcji ciepłej wody użytkowej.
- Funkcja odkażania termicznego dowolnego zasobnika CWU.

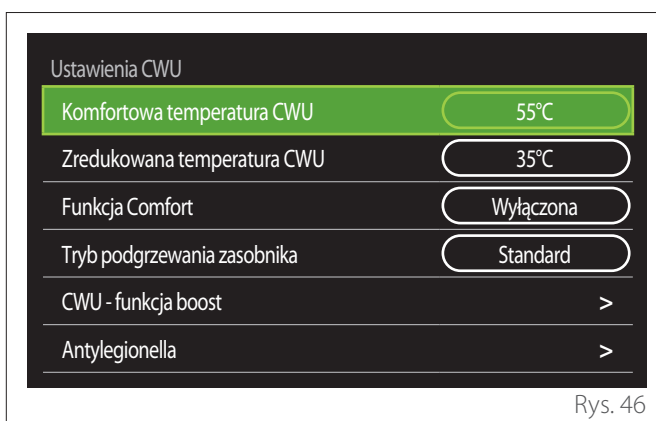

Rys. 46

- **"Komfortowa temperatura CWU"**: ustawienie wartości zadanej temperatury w zakresie komfortu.
- **"Zredukowana temperatura CWU"**: nastawa temperatury zadanej wg zredukowanej taryfy.
- **"Funkcja grzania CWU"**: ustawienie trybu pracy do produkcji ciepłej wody użytkowej ("Wyłączona"/"Czasowy"/"Zawsze aktywna").
- **"Tryb podgrzewania zasobnika"**: ustawienie trybu ładowania zasobnika w systemach hybrydowych ("Standard"/"Szybki").
- **"CWU - funkcja boost"**: szybkie ładowanie zasobnika (dostępne dla pomp ciepła, ogrzewania i ciepłej wody użytkowej).
- **"Antylegionella"**: zob. kolejny paragraf.
- **"Program CWU"**: bezpośredni dostęp do menu programowania czasu wody użytkowej.

3.6.1 Antylegionella

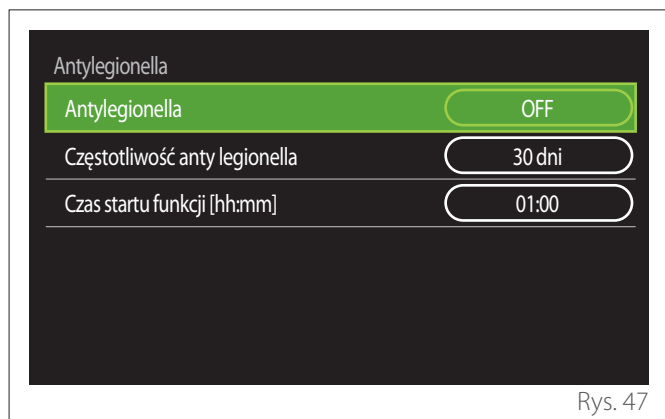

Rys. 47

- **"Antylegionella"**: włącza/wyłącza funkcję odkażania termicznego zasobnika ciepłej wody użytkowej.
- **"Częstotliwość anty legionella" (tam, gdzie jest to możliwe)**: ustala częstotliwość czasową wykonania cyklu odkażania (24 godziny - 30 dni).
- **"Czas startu funkcji [hh:mm]" (tam, gdzie jest to możliwe)**: ustawia czas aktywacji cyklu odkażania termicznego.



Jeśli cykl odkażania termicznego nie zostanie zakończony w określonym czasie, zostanie powtórzony następnego dnia po określonym czasie.

3.7 Połączenie zdalne

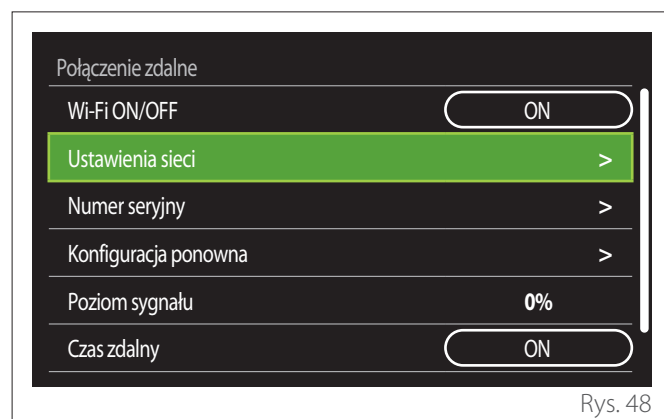

Rys. 48

- **"Wi-Fi ON/OFF"**: Włącza/wyłącza moduł Wi-Fi podłączony do systemu
- **"Ustawienia sieci"**: Umożliwia procedurę konfiguracji modułu Wi-Fi obecnego w systemie. Aby uzyskać więcej informacji, postępować zgodnie z instrukcjami produktu.
- **"Numer seryjny"**: Wyświetla numer seryjny zainstalowanego urządzenia Wi-Fi.
- **"Konfiguracja ponowna"**: Przywraca w urządzeniu Wi-Fi ustawienia fabryczne.
- **"Poziom sygnału"**: Wyświetla poziom sygnału Wi-Fi w skali 0-100.
- **"Czas zdalny"**: Umożliwia pozyskiwanie czasu systemowego z internetu
- **"Dane pogodowe zdalne"**: Umożliwia pozyskiwanie temperatury zewnętrznej i warunków pogodowych z internetu

3.8 Informacja o systemie

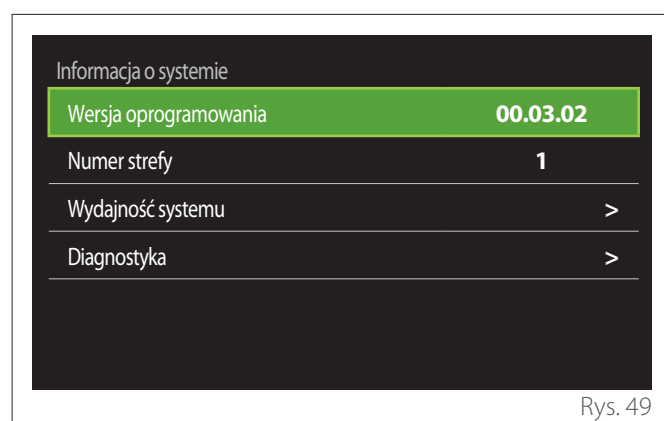

Rys. 49

3.8.1 Wersja oprogramowania

Wyświetla wersję oprogramowania urządzenia.

3.8.2 Numer strefy

Wyświetla strefę powiązaną z urządzeniem.

3.8.3 Wydajność systemu

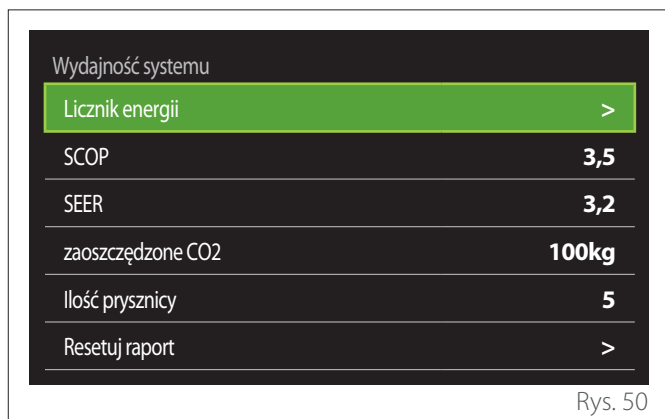

Rys. 50

- **"Wykres produkcji"**: umożliwia przeglądanie oszacowania wytworzonej energii cieplnej za pomocą histogramów. Szacunek jest obliczany na podstawie rodzaju generatora obecnego w systemie w trybie ogrzewania, wody użytkowej i chłodzenia.

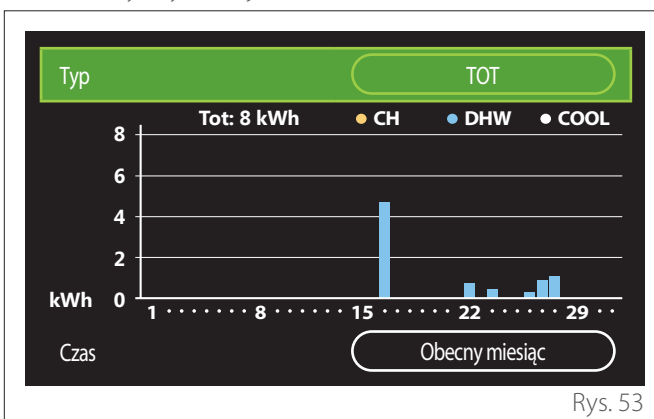

Rys. 53

ZUŻYCIE ENERGII



Rys. 51

- **"Wykres zużycia"**: odnieść się do punktu "Wykres zużycia".
- **"Tabela zużycia"**: wyświetlane jest oszacowanie w formacie numerycznym zużycia w ogrzewaniu, chłodzeniu i c.w.u. Szacunek jest obliczany na podstawie wybranej jednostki miary i bieżącego lub poprzedniego roku.

- **"Jednostki miary i koszty"**:

- „Waluta”: parametr ustawia walutę wskazaną na wykresach zużycia wyrażoną w kosztach.
- "Rodzaj gazu": wybiera rodzaj gazu używanego do obliczenia szacunkowego zużycia gazu.
- "Jednostki gazu": wybiera jednostkę miary gazu, za pomocą której wyświetlane jest szacunkowe zużycie gazu.
- "Koszt gazu": ustawia wartość w setnych częściach kosztu jednostki miary gazu używanej do obliczania szacunkowego zużycia gazu.
- "Jednostki energii elektr.": wybiera jednostkę miary energii elektrycznej, w której wyświetlane są szacunkowe zużycie energii elektrycznej.
- "Koszt prądu": ustawia wartość w setnych częściach kosztu jednostki miary energii elektrycznej używanej do obliczania szacunkowego zużycia energii elektrycznej.

Typ	Gaz [kWh]			TOT
	🏠	🚿	❄️	
Styczeń	0	0	0	0
Luty	0	0	0	0
Marzec	0	0	0	0
Kwiecień	0	0	0	0
Czas	Running year			

Rys. 52



Rys. 54

SCOP

Wyświetlana jest wartość szacunkowa sezonowa COP pompy ciepła (tylko dla przystosowanych urządzeń).

SEER

Wyświetlana jest wartość szacunkowa sezonowa EER pompy ciepła (tylko dla przystosowanych urządzeń).

ZAOSZCZĘDZONE CO2

Wyświetlany jest szacunkowa masa w kg CO₂ zaoszczędzona dzięki produkcji ciepłej instalacji solarnej.

ILOŚĆ PRYSZNICÓW

Wyświetlana jest szacunkowa liczba dostępnych pryszniców (jeśli jest obecny menedżer solarny lub pompa ciepła wody użytkowej).

RESETUJ RAPORT

Kasuje dane wyświetlane na stronach wydajności systemu.

3.9 Diagnostyka

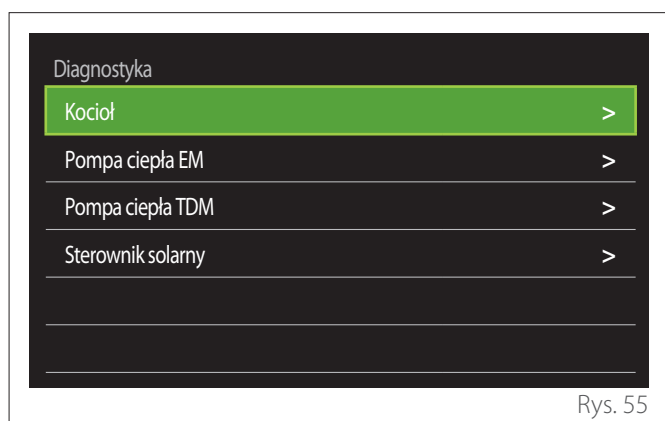

Rys. 55

Na stronie diagnostycznej wyświetlane są główne parametry pracy urządzeń w systemie.

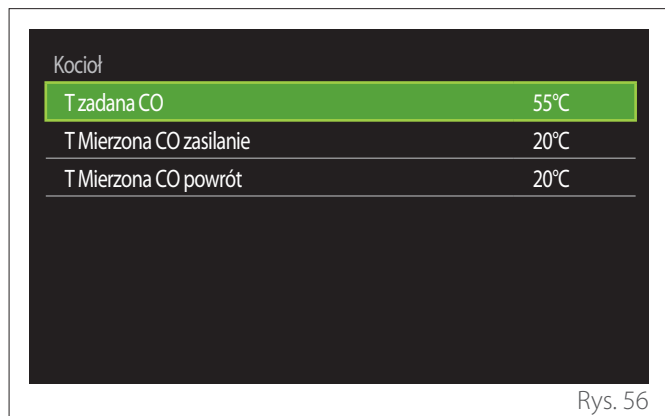



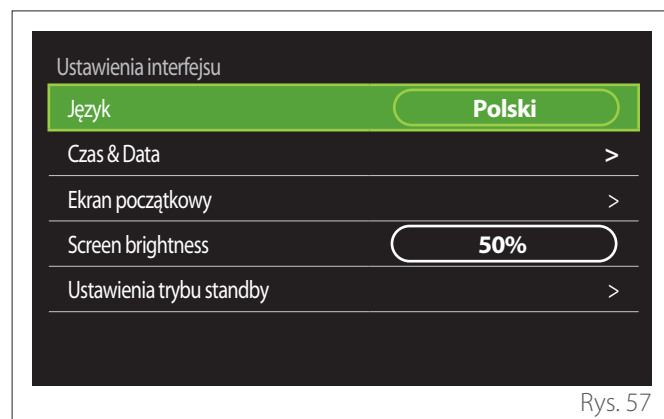

Rys. 56

3.10 Ustawienia interfejsu

3.10.1 Język





Rys. 57

- Przekręcić pokrętkę  aby podświetlić pole "Język"
- Nacisnąć przycisk  aby wejść w tryb wprowadzania zmian.
- Przekręcić pokrętkę  aby wybrać żądany język.
- Nacisnąć przycisk  aby potwierdzić wybór.

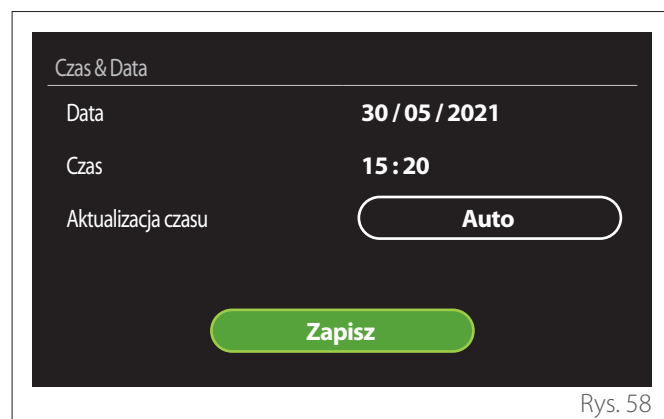
3.10.2 Czas & Data





Rys. 58

- Przekręcić pokrętkę , aby zmienić wartość w wybranym polu.
- Nacisnąć przycisk , aby przejść do następnego pola.
- Aby zmienić wcześniej ustawioną wartość, nacisnąć przycisk "Wstecz" .

3.10.3 Ekran początkowy

Z tego menu można ustawić rodzaj strony głównej.

- Nacisnąć przycisk  aby wejść w tryb wprowadzania zmian.
- Przekręcić pokrętkę , aby wybrać jedno z dostępnych ustawień: "Zakończ", "Baza", "Personalizowany" i "Podgrzewacz z PC".

3.10.4 Screen brightness

Z tego menu można zmienić jasność wyświetlacza.

- Nacisnąć przycisk  aby wejść w tryb wprowadzania zmian.
- Przekręcić pokrętkę  do regulacji jasności wyświetlacza w trybie aktywnym (zakres zmian 10% - 100%).
- Nacisnąć przycisk  aby potwierdzić.

3.10.5 Ustawienia trybu standby

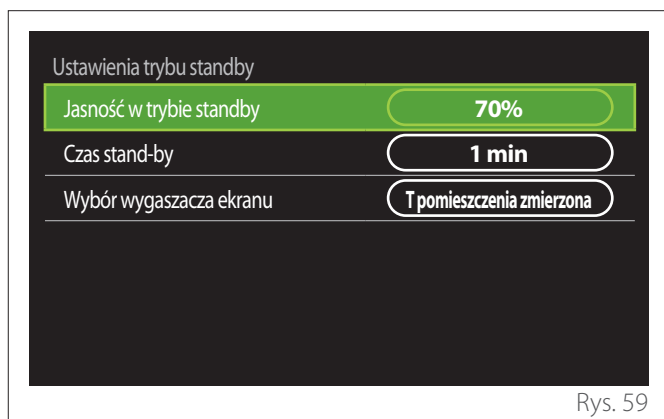

Rys. 59

- **"Jasność w trybie standby"**: umożliwia regulację jasności ekranu, gdy urządzenie jest w trybie standby (zakres zmian 10% - 30%).
- **"Czas stand-by"**: umożliwia wyregulowanie przedziału czasowego (1 minuta - 10 minut) od ostatniego działania wykonanego na urządzeniu, po którym ekran przechodzi w stan standby i obniża jasność do wartości ustawionej dla trybu standby.
- **"Wybór wygaszacza ekranu"**: umożliwia wybór typu ekranu, który ma być wyświetlany w trybie standby.

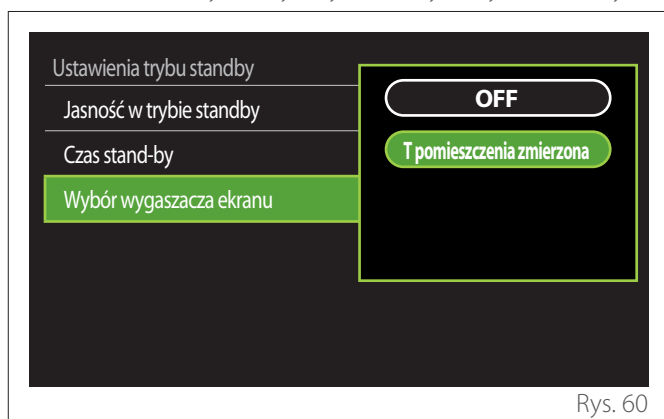

Rys. 60

- **"OFF"**: zostaje zachowana wybrana strona główna.
- **"T pomieszczenia zmierzona"**: wyświetlana jest aktualna temperatura pomieszczenia.

3.11 Ustawienia zaawansowane

3.11.1 Ustawienia CO

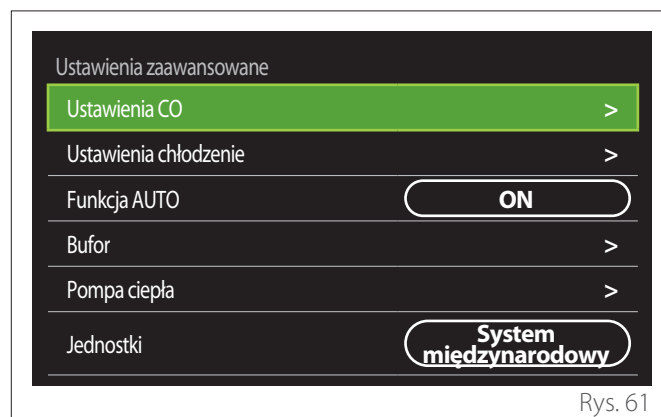

Rys. 61

- **"Ustawienie temperatury CO"**: w menu można ustawić żądaną zadaną temperaturę wody do ogrzewania dla każdej strefy hydraulicznej w systemie. Menu pozwala:
 - wyregulować nastawę temperatury, jeśli funkcja automatycznej termoregulacji ("Funkcja AUTO") jest wyłączona.
 - zastosować korektę za pomocą paska graficznego do wartości zadanej temperatury, jeśli funkcja automatycznej termoregulacji ("Funkcja AUTO") jest aktywna, a temperatura wody nie odpowiada żądanej temperaturze.

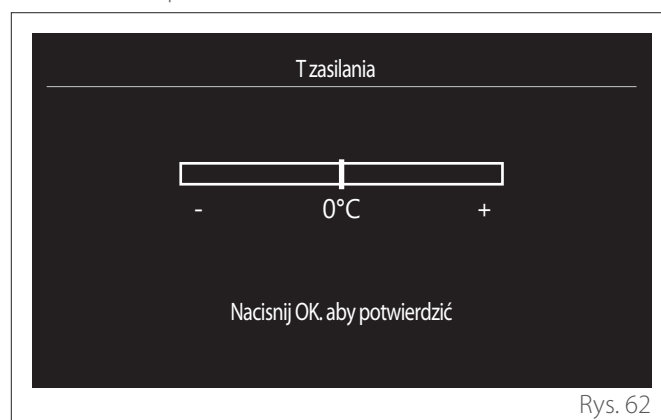

Rys. 62

- **"Ustawienie krzywej grzewczej"**: jeśli funkcja automatycznej termoregulacji ("Funkcja AUTO") jest aktywna, pasek graficzny umożliwia zmianę nachylenia krzywej klimatycznej. Więcej informacji zamieszczono w instrukcji generatora ciepła znajdującego się w systemie.

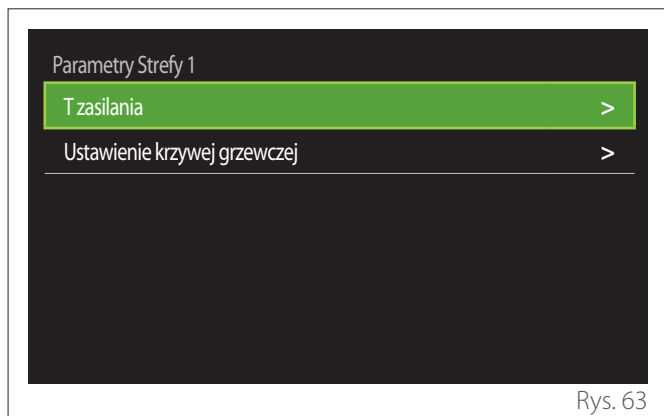

Rys. 63

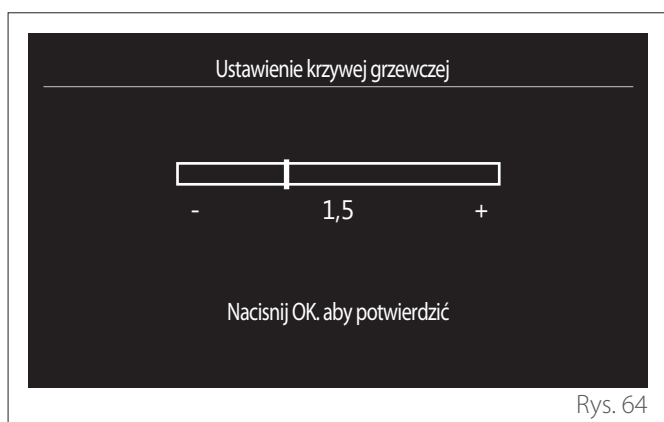

Rys. 64

- **"Tryb Zima/LATO"**: umożliwia wyregulowanie zapotrzebowania na ciepło na podstawie temperatury zewnętrznej. Aby włączyć funkcję, w urządzeniu musi być obecny czujnik temperatury zewnętrznej lub, jeśli jest dostępna, musi być aktywna funkcja "meteo z internetu" (patrz menu paragraf "Połączenie zdalne"). Funkcję można aktywować dla każdej strefy instalacji.

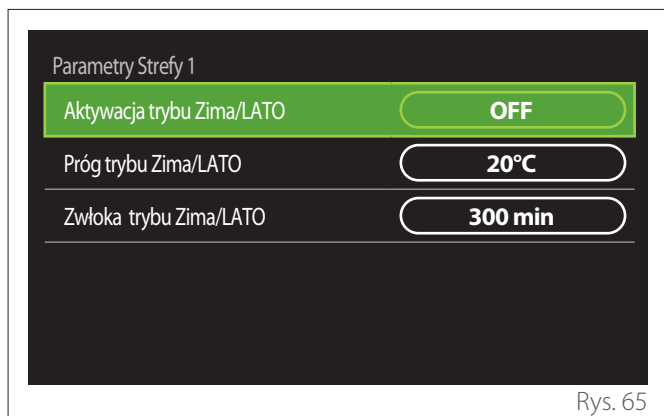

Rys. 65

- **"Aktywacja trybu Zima/LATO"**: umożliwia aktywację funkcji.
- **"Próg trybu Zima/LATO"**: umożliwia ustawienie progu temperatury zewnętrznej, powyżej którego żądanie ciepła strefy jest blokowane.
- **"Zwłoka trybu Zima/LATO"**: żądanie ciepła jest wstrzymane, jeśli temperatura zewnętrzna utrzymuje się powyżej wartości progowej przez minimalny okres określony przez parametr.

3.11.2 Ustawienia chłodzenie

- **"Ustawienia T chłodzenia"**: w menu można ustawić żadaną zadaną temperaturę wody podczas chłodzenia dla każdej strefy hydraulicznej w systemie. Menu pozwala:
 - Wyregulować nastawę temperatury, jeśli funkcja automatycznej termoregulacji ("Funkcja AUTO") jest wyłączona.
 - Zastosować korektę za pomocą paska graficznego do wartości zadanej temperatury, jeśli funkcja "AUTO" jest aktywna, a temperatura wody nie odpowiada żądanej temperaturze.

3.11.3 Funkcja AUTO

Funkcja oblicza wartość zadaną temperatury wody w trybie grzania i/lub chłodzenia dla każdej strefy w oparciu o rodzaj ustawionej termoregulacji (menu techniczne) oraz czujników temperatury (temperatura pokojowa i/lub sonda temperatury zewnętrznej - jeśli występuje).

3.11.4 Bufor

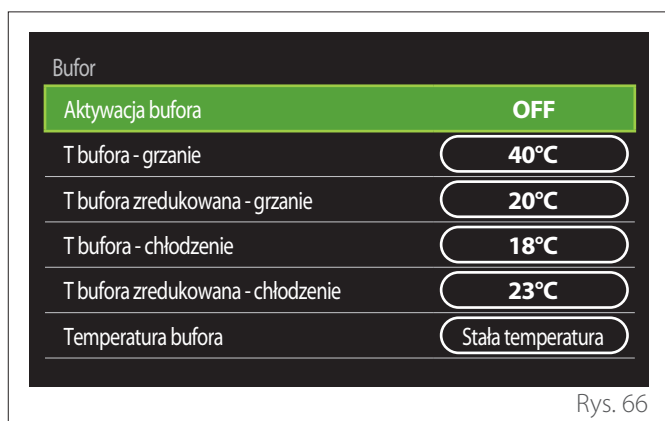

Rys. 66

Pozycja jest wyświetlana, jeśli w systemie do ogrzewania i/lub chłodzenia zainstalowano zasobnik wody technicznej (zasobnik).

- **"Aktywacja bufora"**: umożliwia włączenie/wyłączenie ładowania zasobnika.
- **"T bufora - grzanie"**: ustawia żądaną temperaturę ładowania zasobnika w trybie ogrzewania w zakresie komfortu.
- **"T bufora zredukowana - grzanie"**: ustawia żądaną temperaturę ładowania zasobnika w trybie grzania wg. zredukowanej taryfy.
- **"T bufora - chłodzenie"**: ustawia żądaną temperaturę ładowania zasobnika w trybie chłodzenia w zakresie komfortu.
- **"T bufora zredukowana - chłodzenie"**: ustawia żądaną temperaturę ładowania zasobnika w trybie chłodzenia wg. zredukowanej taryfy.
- **"Temperatura bufora"**: ustawia tryb ładowania zasobnika.
 - **"Stała temperatura"**: temperatura ładowania zasobnika jest zdefiniowana we wcześniej wyświetlonych parametrach.
 - **"AUTO"**: temperatura ładowania zasobnika wyliczana jest na podstawie funkcji automatycznej termoregulacji (jeśli jest aktywna).

3.11.5 Pompa ciepła

Menu dostępne tylko wtedy, gdy jest obecna pompa ciepła do ogrzewania/chłodzenia. W celu uzyskania bliższych informacji, należy zapoznać się z instrukcją produktu.

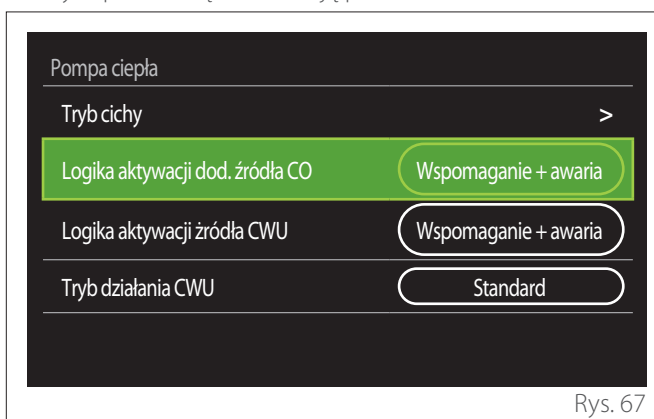

Rys. 67

- **"Tryb cichy"**: poniższe ustawienia umożliwiają zmniejszenie hałasu pompy ciepła poprzez ograniczenie częstotliwości pracy sprężarki.



Włączenie funkcji może zmniejszyć wydajność maszyny.

- **"Aktywacja trybu cichego"**: włącza/wyłącza tryb cichy.
- **"Czas startu trybu cichego"**: ustawia czas uruchomienia maszyny w trybie cichym.
- **"Czas końca trybu cichego"**: ustawia czas wyłączenia maszyny w trybie cichym.
- **"Logika aktywacji dod. źródła CO"**: parametr umożliwia wybór interwencji wtórnego źródła ciepła (grzałki, jeśli są włączone lub obecne lub ewentualnie dodatkowe źródło ciepła) pompy ciepła w trybie grzania.
 - W przypadku awarii pompy ciepła i integracji produkcji ciepła ("Wspomaganie + awaria"): drugorzędne źródło ciepła interweniuje zarówno w integrację ogrzewania/CWU z pompą ciepła, jak i w przypadku awarii pompy ciepła.
 - Tylko w przypadku awarii pompy ciepła ("Tylko awaria"): wtórne źródło ciepła interweniuje tylko w przypadku awarii pompy ciepła.
- **"Logika aktywacji źródła CWU"**: parametr pozwala wybrać interwencję wtórnego źródła ciepła (grzałki, jeśli są włączone lub obecne lub ewentualnie dodatkowe źródło ciepła) pompy ciepła w trybie ciepłej wody użytkowej.

- **"Tryb działania CWU"**: parametr ustawia tryby wytwarzania ciepłej wody użytkowej.
 - **"Standard"**: produkcja ciepłej wody użytkowej odbywa się za pomocą zintegrowanej pompy ciepła i wtórnego źródła ciepła.
 - **"Tryb GREEN"**: grzałki są wyłączone z produkcji ciepłej wody użytkowej, interweniują tylko w przypadku awarii pompy ciepła. Produkcja ciepłej wody odnosi się do programowania godzinowego pomocniczego.
 - **"HC - HP"**: produkcja ciepłej wody użytkowej jest dozwolona tylko wtedy, gdy sygnał EDF jest aktywny zgodnie z najdogodniejszą taryfą za energię elektryczną. Konfiguracja sygnału EDF pompy ciepła jest zamieszczona w instrukcji produktu.
 - **"HC - HP 40"**: produkcja ciepłej wody użytkowej jest dozwolona tylko wtedy, gdy sygnał EDF jest aktywny, gdy sygnał nie jest aktywny bojler CWU jest utrzymywany na minimalnej temperaturze 40°C. Konfiguracja sygnału EDF pompy ciepła znajduje się w instrukcji produktu.

3.11.6 Hybryda

Menu dostępne tylko jeśli jest obecny produkt hybrydowy. W celu uzyskania bliższych informacji, należy zapoznać się z instrukcją produktu.

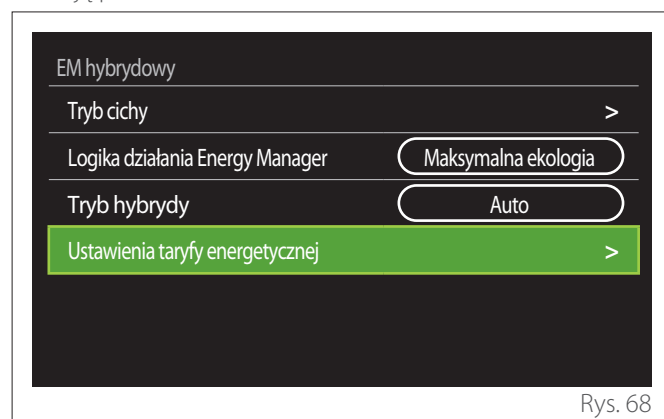

Rys. 68

- **"Tryb cichy"**: odnieść się do punktu "Pompa ciepła".
- **"Logika działania Energy Manager"**: parametr pozwala wybrać działanie systemu hybrydowego opartego o "Maksymalna oszczędność" lub "Maksymalna ekologia".
- **"Tryb hybrydy"**: parametr pozwala na wybór generatorów ciepła, które mają być włączone do produkcji ciepła.
 - "Auto": zarówno pompa ciepła, jak i kocioł są wykorzystywane do produkcji ciepła zgodnie z ustawieniem poprzedniego parametru.
 - "Tylko kocioł": do produkcji ciepła wykorzystywany jest tylko kocioł.
 - "Tylko PC": do produkcji ciepła wykorzystywana jest tylko pompa ciepła.
- **"Ustawienia taryfy energetycznej"**: w menu można ustawić koszt gazu, energii elektrycznej oraz dowolną zredukowaną taryfę prądu. Koszty są wyrażone w centach.

3.11.7 Podgrzewacz z PC

Menu dostępne tylko wtedy, gdy jest obecna pompa ciepła CWU. W celu uzyskania bliższych informacji, należy zapoznać się z instrukcją produktu.

- **"Tryb pracy"**: ustawia tryby wytwarzania ciepłej wody użytkowej.
- **"Quiet mode activation HPWH"** odnieść się do punktu "Pompa ciepła". W przypadku pomp ciepła do ciepłej wody użytkowej można tylko aktywować tę funkcję. Nie ma możliwości ustawienia czasu rozpoczęcia i zakończenia.

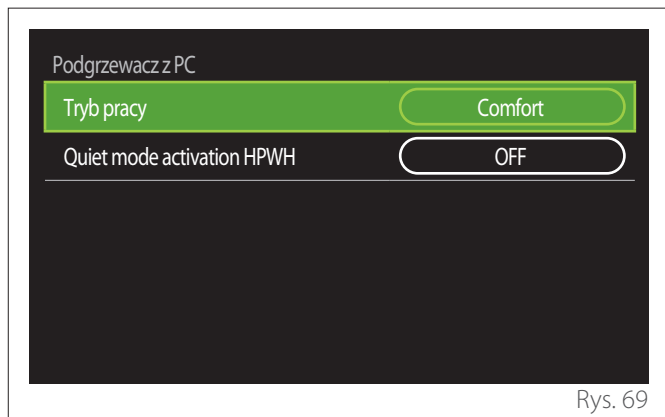

Rys. 69

"Tryb pracy":

- **"GREEN"**: grzałki są wyłączone z produkcji ciepłej wody użytkowej, interweniują tylko w przypadku awarii pompy ciepła.
- **"Comfort"**: produkcja ciepłej wody użytkowej odbywa się za pomocą pompy ciepła i grzałek elektrycznych.
- **"Szybki"**: produkcja ciepłej wody użytkowej odbywa się używając równocześnie pompy ciepła i grzałek elektrycznych. Grzałki elektryczne włączane są razem z pompą ciepła, aby zminimalizować czas ładowania zasobnika ciepłej wody użytkowej.
- **"I-memory"**: logika wykorzystuje algorytm do optymalizacji produkcji ciepłej wody zgodnie z przyzwyczajeniami użytkownika.
- **"HC - HP"**: produkcja ciepłej wody użytkowej jest dozwolona w oparciu o zarządzanie sygnałem EDF. Konfiguracja sygnału EDF pompy ciepła jest zamieszczona w instrukcji produktu.

3.11.8 Integracja PV

Menu dostępne jest dla produktów wymagających integracji z systemem fotowoltaicznym (pompy ciepła do ogrzewania/chłodzenia, systemy hybrydowe, pompy ciepła do ciepłej wody użytkowej).

- **"Integracja PV"**: określa zastosowanie grzałki zasobnika CWU w przygotowanych pompach ciepła (więcej informacji w instrukcji produktu).
 - "Brak"
 - "Integracja PV": aktywuje grzałkę elektryczną zasobnika ciepłej wody użytkowej (również równoległe z ogrzewaniem lub chłodzeniem), gdy dostępna jest nadwyżka energii elektrycznej z systemu fotowoltaicznego.
- **"PV dT CWU"**: jeśli występuje pompa ciepła do ogrzewania lub system hybrydowy, parametr określa stopnie, które mają być dodawane do wartości zadanej temperatury ładowania zasobnika CWU, gdy dostępna jest nadwyżka energii elektrycznej z systemu fotowoltaicznego.
- **"Temperatura PV"**: jeśli obecna jest pompa ciepła na potrzeby gospodarstwa domowego, parametr określa wartość zadaną temperatury ładowania zasobnika ciepłej wody użytkowej, gdy dostępna jest nadwyżka energii elektrycznej z systemu fotowoltaicznego.

3.11.9 Jednostki

Parametr określa system jednostek miar, w których wyrażone są wielkości (system międzynarodowy lub system anglosaski)

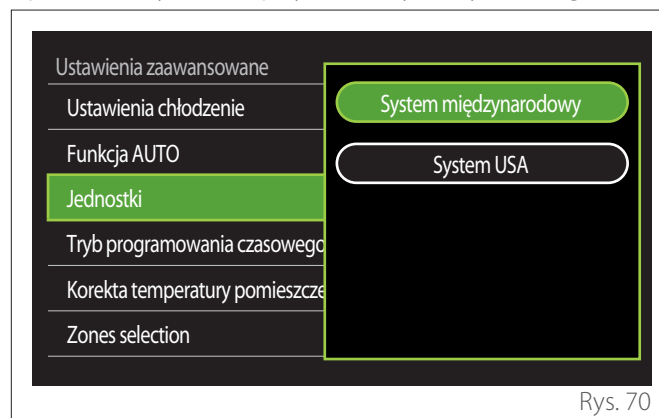

Rys. 70

3.11.10 Time Program service type set

Ustawia tryb programowania godzinowego na ogrzewaniu i chłodzeniu używanym przez urządzenie.

- **"Setpoint dwa poziomy":** 2-poziomowe programowanie godzinowe pozwala podzielić profil programowania do maksymalnie 4 zakresów komfortu i 4 zakresów obniżonej temperatury w ciągu 24 godzin. Wartość zadana temperatury jest definiowana dla zakresu komfortu i jedna dla zakresu obniżonego.
- **"Setpoint mulilevel":** w wielopoziomowym programowaniu godzinowym (dostępnym tylko w produktach przystosowanych do tego trybu) można zdefiniować do 12 czasów dobowych, dla których można ustawić odpowiednią wartość zadaną temperatury.

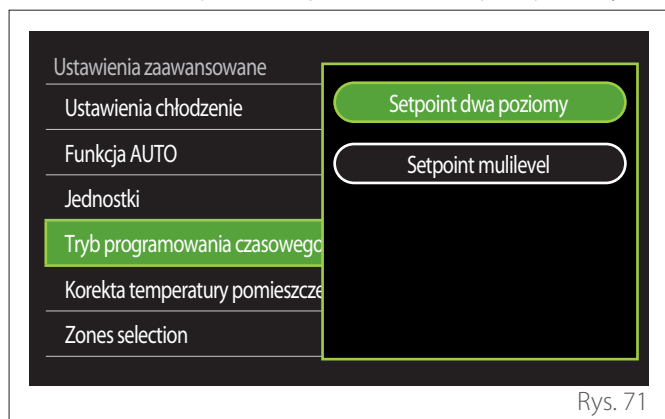

Rys. 71

3.11.11 Korekta temp. pomieszczenia

Parametr umożliwia korektę temperatury otoczenia mierzonej przez urządzenie w zakresie (-5°C; +5°C).

3.11.12 Select the zones to manage

Na tej stronie można wybrać strefy hydrauliczne, które pragnie się wyświetlić w menu "Zones management".

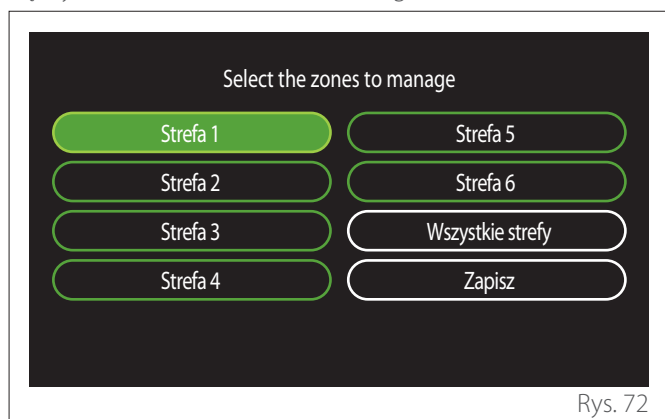

Rys. 72

3.12 Błędy i komunikaty diagnostyczne

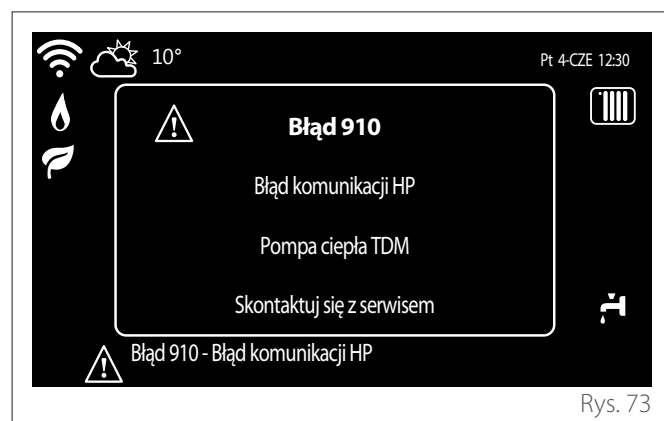

Rys. 73

Zdarzenia diagnostyczne (błędy, komunikaty ostrzegawcze itp.) są wyświetlane w wyskakującym oknie na ekranie głównym.

Wyskakujące okienko wyświetla następujące informacje:

- Kod błędu
- Opis błędu
- Urządzenie/produkt, który wygenerował błąd
- Wszelkie działania, które należy podjąć w celu naprawy błędu

Wyskakujące okno można zamknąć, naciskając przycisk wstecz . Powiadomienie o błędzie pozostanie widoczne na ekranie głównym, na którym jest wyświetlana ikona błędu , kod błędu i opis.

Okno szczegółowych informacji zostanie ponownie automatycznie otwarte po minucie lub można je ponownie otworzyć, naciskając ponownie przycisk Wstecz .

4. Uruchomienie

Informacje dla użytkownika

Poinformować użytkownika na temat trybu działania zainstalowanego systemu.

W szczególności, dostarczyć użytkownikowi instrukcję obsługi, informując go o konieczności przechowywania jej w pobliżu urządzenia.

Ponadto, poinformować użytkownika o konieczności wykonania następujących działań:

- Okresowo sprawdzać ciśnienie wody w instalacji.
- Przywrócić ciśnienie systemu, odpowietrzając w razie konieczności.
- Wyregulować parametry ustawień i urządzeń regulacyjnych w celu uzyskania najlepszego działania i najbardziej ekonomicznego zarządzania systemem.
- Zlecić wykonanie konserwacji okresowej zgodnie z postanowieniami zawartymi w odpowiednich przepisach.

4.12.1 Napełnianie systemu

Kontrolować okresowo ciśnienie wody na manometrze i sprawdzać, czy przy zimnej instalacji mieści się ono w przedziale między 0,5 i 1,5 bara.

Jeśli ciśnienie jest niższe od podanej wartości minimalnej, należy je podnieść za pomocą zaworu napełniania.

Po osiągnięciu wartości średniej 1,2 bara należy zamknąć zawór.

Maksymalne ciśnienie systemu ogrzewania/chłodzenia wynosi 3 bary.



Montaż, pierwsze uruchomienie i regulacje muszą być wykonane zgodnie z dostarczonymi instrukcjami, wyłącznie przez wykwalifikowanego technika. Producent nie ponosi odpowiedzialności w przypadku szkód osób, zwierząt lub rzeczy na skutek niewłaściwego montażu urządzenia.



Konieczność częstego napełniania systemu (raz w miesiącu lub częściej) wskazuje możliwy problem z instalacją (straty, problemy ze zbiornikiem wyrównawczym). Należy się zwrócić do zaufanego instalatora w celu przeanalizowania i szybkiego rozwiązania problemu, przewidując uszkodzenia spowodowane przez korozję części powstałą na skutek nadmiernej wymiany wody w systemie.

4.1 Pierwsze włączenie kotła



Aby zagwarantować bezpieczne i prawidłowe działanie interfejsu systemu, jego uruchomienie powinien wykonać wykwalifikowany technik, posiadający właściwe uprawnienia.

4.1.1 Procedura włączania

- Włożyć interfejs systemowy do stopki łączącej, delikatnie naciskając ją w dół. Po krótkiej inicjalizacji urządzenie jest gotowe do konfiguracji.
- Na wyświetlaczu pojawi się napis "Wybrać język". Wybrać żądany język, obracając pokrętko.
- Nacisnąć przycisk
- Na wyświetlaczu pojawi się "Data i Godzina". Przekręcić pokrętko, aby wybrać dzień, miesiąc i rok. Po każdym dokonaniu wyboru zawsze nacisnąć pokrętko, aby potwierdzić. Po ustawieniu daty wybór przechodzi na ustawienie godziny. Przekręcić pokrętko, aby ustawić dokładną godzinę, nacisnąć przycisk, aby potwierdzić i przejść do wybierania i ustawiania minut. Nacisnąć przycisk , aby potwierdzić.
- Po ustawieniu godziny wybór przechodzi na ustawienie trybu czasu zimowego. Obracając pokrętko, wybrać tryb AUTO lub RĘCZNY. Jeśli pragnie się zaktualizować automatycznie system na czas zimowy, należy nacisnąć AUTO.
- Nacisnąć przycisk .

UWAGA:

Wyświetlacz jest domyślnie ustawiony za pomocą wielopoziomowego programu czasowego. W przypadku wyświetlenia komunikatu o konflikcie programu czasowego:

- Na stronie głównej nacisnąć przycisk "Menu" aby uzyskać dostęp do menu użytkownika.
- Przekręcić pokrętko aby wybrać menu "Ustawienia zaawansowane" i nacisnąć przycisk .
- Przekręcić pokrętko aby wybrać "Typ usługi programu czasowego" i nacisnąć przycisk .
- Przekręcić pokrętko i wybrać tę samą wartość (dwupoziomowa wartość zadana lub wielopoziomowa wartość zadana) obecną w innych interfejsach użytkownika (patrz parametr techniczny 0.4.3 na interfejsie kotła, jeśli jest dostępny) i nacisnąć przycisk .
- Jeśli nadal występuje konflikt, powtórzyć procedurę i za pomocą pokrętkła wybrać wartość zadaną dwóch poziomów i nacisnąć przycisk .

UWAGA:

Niektóre parametry są chronione za pomocą kodu dostępu (kod bezpieczeństwa), który chroni ustawienia urządzenia przed niepożądanym użyciem.

4.2 Lista błędów

Błędy są wyświetlane na interfejsie jednostki wewnętrznej (patrz paragraf "Interfejs systemu SENSYS HD").

Błędy jednostki wewnętrznej

Kod	Opis	Usuwanie usterek
114	Temperatura zewnętrzna niedostępna	Aktywacja termoregulacji opartej o sondę zewnętrzną Czujnik zewnętrzny niepodłączony lub uszkodzony. Sprawdzić połączenie czujnika i ewentualnie wymienić.
730	Błąd czujnika bufora	Zablokowane ładowania zasobnika. Sprawdzić schemat hydrauliczny. Czujnik zasobnika niepodłączony lub uszkodzony. Sprawdzić połączenie czujnika i ewentualnie wymienić.
731	Przegrzew bufora	Zablokowane ładowania zasobnika. Sprawdzić schemat hydrauliczny. Czujnik zasobnika niepodłączony lub uszkodzony. Sprawdzić połączenie czujnika i ewentualnie wymienić.
732	Błąd sondy bufora (dół)	Zablokowane ładowania zasobnika. Sprawdzić schemat hydrauliczny. Czujnik zasobnika niepodłączony lub uszkodzony. Sprawdzić połączenie czujnika i ewentualnie wymienić.
902	Błąd czujnika powrotu	Czujnik na wyjściu niepodłączony lub uszkodzony. Sprawdzić połączenie czujnika i ewentualnie wymienić.
923	Błąd ciśnienia w obiegu CO	Sprawdzić, czy nie ma wycieków wody z obwodu hydraulicznego Uszkodzony presostat Uszkodzone okablowanie presostatu. Sprawdzić połączenie presostatu i ewentualnie je wymienić.
924	Błąd komunikacji HP	Sprawdzić okablowanie między płytą TDM a Energy manager
927	Błąd dopasowania do wejść AUX	Sprawdzić konfigurację parametrów 1.1.3 i 1.1.4
928	Błąd konfiguracji Bloku Zasilania Energii	Sprawdzić konfigurację parametru 1.1.5
933	Przegrzanie czujnika na wyjściu	Sprawdzić przepływ w obiegu pierwotnym. Czujnik na wyjściu niepodłączony lub uszkodzony. Sprawdzić połączenie czujnika i ewentualnie wymienić.
934	Uszkodzony czujnik CWU zasobnika	Czujnik bojlera niepodłączony lub uszkodzony. Sprawdzić połączenie czujnika i ewentualnie wymienić.
935	Przegrzew zasobnika	Sprawdzić, czy zawór 3-drogowy nie utknął w pozycji sanitarnej. Sprawdzić podłączenie czujnika bojlera iw razie potrzeby go wymienić.

Kod	Opis	Usuwanie usterek
936	Błąd termostatu podłogowego	Sprawdzić przepływ instalacji podłogowej. Sprawdzić połączenie termostatu na zacisku IN-AUX2 STE Energy Manager i/lub STT TDM. Jeśli termostat podłogowy nie jest obecny, zastosować zworkę elektryczną na zacisku IN-AUX2 STE Energy Manager i/lub STT TDM.
937	Błąd cyrkulacji	Sprawdzić aktywację obwodu głównego
938	Błąd anody	Sprawdzić połączenie anody Sprawdzić obecność wody w bojlerze Sprawdzić stan anody Sprawdzić konfigurację parametru 1.2.6
940	Nie zdefiniowany schemat	Schemat hydrauliczny nie wybrany przez parametr 1.1.0
955	Błąd czujnika przepływu	Sprawdzić podłączenie czujników temperatury wyjściowej i powrotnej
970	Błąd pompy obiegowej AUX	Sprawdzić konfigurację parametru 1.2.5
2P2	Antylegionella nie zakończona	Temperatura odkażania nie osiągnięta w 6h: Sprawdzić pobór ciepłej wody użytkowej podczas cyklu odkażania termicznego Sprawdzić zapłon grzałki elektrycznej
2P3	CWU Boost - nie osiągnięta T	Temperatura zadana ciepłej wody użytkowej nie została osiągnięta podczas cyklu boost Sprawdzić pobór ciepłej wody użytkowej podczas cyklu boost wody użytkowej Sprawdzić zapłon grzałki elektrycznej
2P4	Przegrzew (manual)	Sprawdzić aktywację głównej pompy obiegowej Sprawdzić przepływ przy użyciu wartości przepływomierza za pomocą parametru 13.9.3 Sprawdzić stan termostatu bezpieczeństwa i okablowania
2P5	Przegrzew (auto)	Sprawdzić aktywację głównej pompy obiegowej Sprawdzić przepływ przy użyciu wartości przepływomierza za pomocą parametru 13.9.3 Sprawdzić stan termostatu bezpieczeństwa i okablowania
2P7	Brak cyrkulacji	Sprawdzić podłączenie przepływomierza Przeprowadzić automatyczny cykl odpowietrzania 1.12.0
2P8	Ostrzeżenie o niskim ciśnieniu	Sprawdzić, czy nie ma wycieków wody z obwodu hydraulicznego Uszkodzony presostat Uszkodzone okablowanie presostatu. Sprawdzić połączenie presostatu i ewentualnie je wymienić.
2P9	Konfiguracja SG	Tylko jeden z parametrów 1.1.0 lub 1.1.1 jest ustawiony jako wejście SG Ready

Błędy jednostki zewnętrznej

Błąd	Opis	BRAK RESE- TU	RESET		
		Lotna	User reset	HP Power OFF	Service reset
1	Błąd czujnika TD	-	X	-	-
905	Błąd kompresora	-	-	X	-
906	Błąd wentylatora	-	-	X	-
907	Błąd zaworu 4-drogowego	-	-	X	-
908	Błąd zaworu rozprężnego	-	-	X	-
909	Błąd prędkości wentylatora	-	-	X	-
910	Błąd komunikacji falownik - TDM	X	-	-	-
912	Błąd zaworu 4-drogowego	-	-	-	X
913	Błąd czujnika LWT	X	-	-	-
914	Błąd czujnika TR	X	-	-	-
917	Błąd - zamrożenie	-	-	-	X
918	Błąd pompy	-	-	-	X
922	Błąd - zamrożenie	-	X	-	-
931	Błąd falownika	X	-	-	-
947	Błąd zaworu 4-drogowego	-	X	-	-
956	Błąd kompresora	-	-	X	-
957	Błąd wentylatora	-	-	X	-
960	Błąd czujnika EWT	X	-	-	-
962	Odszranianie nie zakończone	X	-	-	-
968	Błąd komunikacji ATGBUS TDM - EM	X	-	-	-
989	Błąd rozładowanej maszyny	-	-	-	X
997	Za wysoki prąd kompresora	-	-	X	-
998	Za wysoki prąd kompresora	-	-	-	X
9E5	Interwencja presostatu wysokiego ciśnienia	X	-	-	-
9E8	Błąd presostatu niskiego ciśnienia przy wyłączo- nej sprężarce	X	-	-	-
9E9	Błąd Klixona przy wyłączonej sprężarce	X	-	-	-
9E18	Błąd termostatu bezpieczeństwa ST1	X	-	-	-
9E21	Błąd niskiego napełnienia czynnikiem chłodni- czym	-	X	-	-
9E22	Błąd rozładowanej maszyny	-	-	-	X
9E24	Błąd EXV zablokowany	-	X	-	-
9E25	Błąd EXV zablokowany	-	-	-	X
9E28	Zabezpieczenie przed wysokim ciśnieniem	-	X	-	-
9E29	Zabezpieczenie przed wysokim ciśnieniem	-	-	-	X
9E31	Zabezpieczenie termiczne sprężarki	-	X	-	-
9E32	Zabezpieczenie termiczne sprężarki	-	-	-	X
9E34	Zabezpieczenie przed niskim ciśnieniem	-	X	-	-
9E35	Zabezpieczenie przed niskim ciśnieniem	-	-	-	X
9E36	Brak wyrównania prądu faz sprężarki	-	X	-	-
9E37	Brak wyrównania prądu faz sprężarki	-	-	-	X
9E38	Zbyt duża zmiana prądu sprężarki	-	X	-	-
9E39	Zbyt duża zmiana prądu sprężarki	-	-	-	X

Błędy falownika

Opis	Kod (dla błędów falownika objętych kodem błędu 931)	NIMBUS EXT R32	
		35 S - 50 S - 80 S	80 S-T
Błąd czujnika prądu wyjścia falownika	1	x	x
Błąd wstępnego ładowania kondensatorów szyny DC	2	x	
Błąd czujnika napięcia wejścia falownika	3	x	
Błąd czujnika temperatury rozpraszacza falownika	4	x	x
Błąd komunikacji DSP&MCU	5	x	
Przetężenie AC na wejściu falownika	6	x	x
Błąd czujnika prądu PFC falownika	7		x
Błąd czujnika temperatury PFC falownika	8		x
Uszkodzona pamięć EEPROM	9		x
Przetężenie HW PFC	10		x
Przetężenie SW PFC	11		x
Przetężenie PFC falownika	12		x
Błąd A/D	13		x
Błąd adresowania	14		x
Odwrotne obroty sprężarki	15		x
Brak zmiany prądu na fazie sprężarki	16		x
Utrata wyrównania między prędkością rzeczywistą a obliczoną	17	x	x

5. Konservacja

5.1 Anomalie i środki zaradcze

W razie wystąpienia problemów, wykonać następujące kontrole przed skontaktowaniem się z Centrum Obsługi Technicznej.

Usterki	Możliwe przyczyny	Środki zaradcze
Słaba wydajność chłodzenia	Upewnić się, że ustawiona temperatura jest wyższa od temperatury otoczenia	Ustawić niższą temperaturę
	Wymiennik ciepła jednostki wewnętrznej lub zewnętrznej jest brudny	Wyczyścić wymiennik ciepła (Centrum Obsługi Technicznej)
	Wlot lub wylot powietrza jednostki zewnętrznej jest zablokowany	Wyłączyć urządzenie, usunąć przyczynę niedrożności i ponownie włączyć klimatyzator
	Drzwi i okna otwarte	Zamknąć drzwi i okna podczas korzystania z urządzenia
	Światło słoneczne wytwarza nadmierne ciepło	Zamykać zasłony i okna w najgorętszych godzinach lub gdy słońce jest bardziej intensywne
	Za dużo źródeł ciepła w pomieszczeniu (ludzi, komputerów, urządzeń elektronicznych itp.)	Zmniejszyć liczbę źródła ciepła
	Niski poziom czynnika chłodniczego z powodu wycieku lub długotrwałego użytkowania	Sprawdzić szczelność, w razie konieczności naprawić system i uzupełnić czynnik chłodniczy (Centrum Obsługi Technicznej)
Urządzenie nie działa	Blackout	Poczekać na przywrócenie zasilania
	Urządzenie jest wyłączone	Wyłączyć urządzenie
	Bezpiecznik jest przepalony	Wymienić bezpiecznik (Centrum Obsługi Technicznej)
	Timer jest aktywny	Wyłączyć timer
Urządzenie często się uruchamia lub zatrzymuje	Ilość czynnika chłodniczego w systemie jest za duża lub za mała	Sprawdzić szczelność i uzupełnić czynnik chłodniczy (Centrum Obsługi Technicznej)
	Do systemu dostał się nieściśliwy gaz lub wilgoć.	Opróżnić system i uzupełnić czynnik chłodniczy (Centrum Obsługi Technicznej)
	Sprężarka jest uszkodzona	Wymienić sprężarkę (Centrum Obsługi Technicznej)
	Napięcie jest za wysokie lub za niskie	Zainstalować regulator napięcia (Centrum Obsługi Technicznej)
Słaba wydajność grzania	Temperatura na zewnątrz jest bardzo niska	Użyć dodatkowej grzałki
	Zimne powietrze wnika przez drzwi i okna	Zamknąć drzwi i okna podczas korzystania z urządzenia
	Niski poziom czynnika chłodniczego z powodu wycieku lub długotrwałego użytkowania	Sprawdzić szczelność, w razie konieczności naprawić system i uzupełnić czynnik chłodniczy (Centrum Obsługi Technicznej)

UWAGA: jeśli problem nie ustąpi po wykonaniu opisanych powyżej kontroli i procedur diagnostycznych, natychmiast wyłączyć urządzenie i skontaktować się z Centrum Obsługi Technicznej.

5.2 Czyszczenie i kontrola jednostki wewnętrznej

Do czyszczenia urządzenia używać wyłącznie miękkiej, suchej szmatki.

Jeśli urządzenie jest szczególnie zabrudzone, można użyć szmatki zwilżonej letnią wodą.

Sprawdzić, czy wąż spustowy został poprowadzony zgodnie z instrukcją. W przeciwnym razie mogą wystąpić wycieki wody, a w konsekwencji szkody materialne oraz ryzyko pożaru i porażenia prądem.

5.3 Czyszczenie i kontrola jednostki zewnętrznej

Do czyszczenia urządzenia używać wyłącznie miękkiej, suchej szmatki.

Jeśli urządzenie jest szczególnie zabrudzone, można użyć szmatki zwilżonej letnią wodą.

Jeśli bateria **(1)** jednostki zewnętrznej jest zatkana, usunąć liście i zanieczyszczenia, a następnie zdmuchnąć kurz strumieniem powietrza lub niewielką ilością wody. Powtórzyć tę samą procedurę z kratką **(2)** przednią.

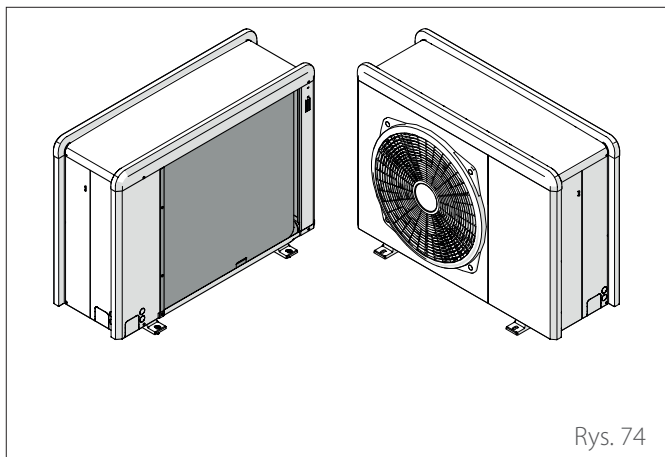

Rys. 74

5.4 Utylizacja

Producent jest zarejestrowany w Krajowym Rejestrze AEE, zgodnie z implementacją Dyrektywy 2012/19/UE oraz odpowiednimi przepisami krajowymi obowiązującymi w zakresie zużytego sprzętu elektrycznego i elektronicznego.

Niniejsza dyrektywa zaleca prawidłową utylizację sprzętu elektrycznego i elektronicznego.

Pojemniki zawierające oznakowanie przekreślonego pojemnika na odpady muszą być utylizowane pod koniec ich cyklu eksploatacji w zróżnicowany sposób, aby uniknąć szkód dla zdrowia ludzkiego i środowiska.

Sprzęt elektryczny i elektroniczny należy utylizować w komplecie ze wszystkimi jego częściami.

Aby pozbyć się "domowego" sprzętu elektrycznego i elektronicznego, producent zaleca skontaktowanie się z autoryzowanym sprzedawcą lub autoryzowanym działem ekologicznym.

Utylizacja "profesjonalnego" sprzętu elektrycznego i elektronicznego musi być przeprowadzona przez upoważniony personel za pośrednictwem specjalnie utworzonych konsorcjów obecnych na danym obszarze.

W związku z tym poniżej podano definicję elektroodpadów pochodzących z gospodarstw domowych i profesjonalnych.

Elektroodpady pochodzące z gospodarstw domowych:

Elektroodpady pochodzące z gospodarstw domowych oraz elektroodpady pochodzenia komercyjnego, przemysłowego, instytucjonalnego i innego, podobnego pod względem charakteru i ilości do tych pochodzących z gospodarstw domowych. Odpady AEE, które mogłyby być wykorzystywane zarówno przez gospodarstwa domowe, jak i użytkowników innych niż gospodarstwa domowe, są w każdym przypadku uważane za elektroodpady z gospodarstw domowych;

Elektroodpady profesjonalne: wszystkie elektroodpady inne niż odpady pochodzące z gospodarstw domowych, o których mowa w punkcie powyżej.

Urządzenia mogą zawierać:

- Gaz chłodniczy, który musi być w całości odzyska przez wyspecjalizowany personel posiadający niezbędne kwalifikacje w specjalnych pojemnikach;
- Olej smarowy w sprężarkach i w układzie chłodniczym, który należy zebrać;
- Mieszaniny z płynem chroniącym przed zamarzaniem zawarte w obwodzie hydraulicznym, których zawartość należy odpowiednio zebrać;
- Części mechaniczne i elektryczne, które należy oddzielić i zutylizować w autoryzowany sposób.

W razie demontażu elementów maszyny w celu ich wymiany ze względów konserwacyjnych lub gdy okres eksploatacji urządzenia zbliża się do końca i konieczne jest usunięcie go z instalacji, posortowanie odpadów według natury i utylizację przez autoryzowany personel w wyznaczonych punktach zbiórki.

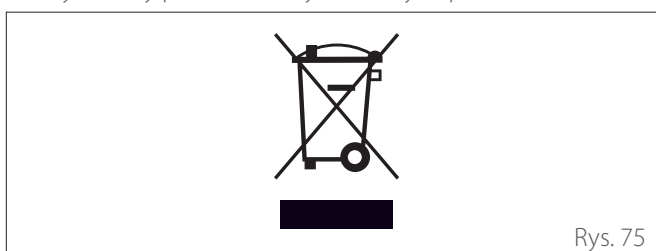

Rys. 75

Úvod

Vážená paní,
Vážený pane,
děkujeme vám, že jste si vybrali systém **NIMBUS S NET ARISTON**.

Tento návod byl sestaven s cílem informovat vás o použití systému a umožnit vám tak co nejlépe používat všechny jeho funkce.

Uschovejte jej pro pozdější použití pro získání potřebných informací o systému po první instalaci.

Nejbližší Centrum technické podpory můžete vyhledat na naší internetové stránce www.Ariston.com.

Vyzýváme vás, abyste vycházeli ze Záručního listu, který najdete uvnitř balení nebo který vám doručil váš instalatér.

Symboly použité v návodu a jejich význam



VAROVÁNÍ Označuje důležité informace a obzvláště citlivé operace.



POZOR, NEBEZPEČÍ! Označuje činnosti, které, pokud se neprovedou správně, mohou způsobit nehody obecného původu nebo způsobit poruchy nebo materiální škody na zařízení; proto vyžadují zvláštní pozornost a přiměřenou přípravu.

Záruka

Na výrobek ARISTON se poskytuje běžná záruka platná od data zakoupení zařízení. Záruční podmínky jsou uvedeny v poskytnutém záručním listu.

Shoda

Příslušné označení „CE“ na zařízení potvrzuje jeho shodu s níže uvedenými směrnice Evropského společenství, jejichž základní požadavky zařízení splňuje:

- směrnice Elektromagnetická kompatibilita - 2014/30/EU
- směrnice Nízké napětí - 2014/35/EU
- směrnice RoHS 3 - 2015/863/EU, týkající se omezení použití určených nebezpečných látek v elektrických a elektronických zařízeních (EN 50581)
- nařízení (EU) č. 813/2013, týkající se ekodesignu (č. 2014/C 207/02 - metody měření a výpočtu přechodových jevů)
- směrnice PED 2014/68/EU

Likvidace

VÝROBEK JE V SOULADU SE SMĚRNICÍ EU 2012/19/EU - legislativní nařízení 49/2014 ve smyslu čl. 26 vládní vyhlášky č. 49 ze dne 14. března 2014 „Použití směrnice 2012/19/EU o odpadu tvořeném elektrickými a elektronickými zařízeními (RAEE)“.



Symbol přeškrtnutého koše, který je uveden na zařízení nebo na jeho obalu, označuje, že výrobek musí být po skončení své životnosti odevzdán do sběru odděleně od ostatního odpadu. Uživatel proto musí zařízení odevzdat do vhodných komunálních sběrných středisek pro separovaný sběr elektrotechnického a elektronického odpadu. Alternativně k samostatné správě lze doručit zařízení určené k likvidaci prodejci v okamžiku zakoupení nového zařízení ekvivalentního druhu. K prodejcům elektronických výrobků s prodejní plochou nejméně 400 m² je dále možné bezplatně doručit elektronické výrobky o rozměrech menších než 25 cm, určené k likvidaci.

Vhodný separovaný sběr za účelem dalšího odeslání vyřazeného zařízení do recyklace, zpracování a likvidace, která je kompatibilní se životním prostředím, přispívá k zabránění možným negativním dopadům na životní prostředí a na zdraví a podporuje opětovné použití a/nebo recyklaci materiálů, ze kterých je zařízení složeno.

Index

1. Bezpečnostní informace		
1.1 Všeobecná bezpečnostní varování a pravidla	38	
1.2 Použití chladiva R32	39	
1.3 Rozhraní systému SENSYS HD	39	
2. Popis		
2.1 Glosář	40	
2.2 Navigace v nabídkách	40	
2.3 Počáteční zobrazení Kompletní	42	
2.4 Počáteční zobrazení Základní	43	
2.5 Počáteční zobrazení Zákazník	43	
2.6 Zobrazení pohotovostního režimu	44	
2.7 Základní funkce	44	
2.8 Činnost	44	
3. Nabídka uživatele		
3.1 Správa zón	46	
3.1.1 Provozní režim	47	
3.1.2 Název zóny	47	
3.1.3 T nastavená místnosti	47	
3.1.4 Program pro vytápění	47	
3.2 Programování	47	
3.2.1 Časové programování vytápění/chlazení - dvouúrovňové	47	
3.2.2 Časové programování vytápění/chlazení - víceúrovňové	50	
3.2.3 Program pro TUV	50	
3.2.4 Pomocné časové programování	52	
3.2.5 Časové programování akumulace vytápění/chlazení	52	
3.3 Graf spotřeby	52	
3.4 Funkce dovolená	53	
3.5 Provozní režim	53	
3.6 Nastavení TUV	53	
3.6.1 Funkce anti-legionella	54	
3.7 Konektivita	54	
3.8 Informace o systému	54	
3.8.1 SW verze základní karta	54	
3.8.2 Okruh číslo	54	
3.8.3 Výkon systému	55	
3.9 Diagnostika	56	
3.10 Nastavení displeje	56	
3.10.1 Jazyk	56	
3.10.2 Datum a čas	56	
3.10.3 Počáteční zobrazení	56	
3.10.4 Jas obrazovky	57	
3.10.5 Standby nastavení	57	
3.11 Pokročilé nastavení	57	
3.11.1 Nastavení vytápění	57	
3.11.2 Nastavení chlazení	58	
3.11.3 Funkce AUT.	58	
3.11.4 Zásobník	59	
3.11.5 Tepelné čerpadlo	59	
3.11.6 Hybrid	60	
3.11.7 TČ ohrev vody	61	
3.11.8 Fotovoltaická integrace	61	
3.11.9 Systém jednotek	61	
3.11.10 Nastavili jste typ Časový program	62	
3.11.11 Korekce vnitřní teploty	62	
3.11.12 Vyberte zóny, které se mají zobrazit v nabídce "Zóna"	62	
3.12 Chyby a diagnostická hlášení	62	
4. Uvedení do činnosti		
4.1.1 Naplnění systému	63	
4.1 První zapnutí	63	
4.1.1 Postup při zapnutí	63	
4.2 Seznam chyb	64	
5. Údržba		
5.1 Poruchy a způsob jejich odstranění	68	
5.2 Čištění a kontrola vnitřní jednotky	69	
5.3 Čištění a kontrola venkovní jednotky	69	
5.4 Likvidace	69	

1. Bezpečnostní informace

1.1 Všeobecná bezpečnostní varování a pravidla

 Tento návod je vlastnictvím firmy ARISTON a je zakázána jeho reprodukce nebo postoupení obsahu tohoto dokumentu třetí straně. Všechna práva jsou vyhrazena. Je nedílnou součástí výrobku; ujistěte se, že je vždy součástí zařízení, a to i v případě prodeje/předání jinému vlastníkovvi, aby do něj mohl nahlížet uživatel nebo personál oprávněný k provádění údržby a oprav.

 Pozorně si přečtěte pokyny a varování uvedená v tomto návodu; obsahují základní nezbytné informace pro zajištění bezpečnosti během instalace, použití a údržby výrobku.

 Není dovoleno používat výrobek pro jiné účely, než jsou ty, které jsou uvedeny v tomto návodu. Výrobce nebude moci být považován za odpovědného za případné škody způsobené nevhodným použitím výrobku nebo chybějícím přizpůsobením instalace pokynům uvedeným v tomto návodu.

 Všechny úkony běžné i mimořádné údržby výrobku musí provádět výhradně kvalifikovaný personál s výhradním použitím originálních náhradních dílů. Výrobce nebude moci být považován za odpovědného za případné škody související s nedodržením tohoto pokynu, které by mohlo ohrozit bezpečnost instalace.

 Úkony spojené s odinstalováním a recyklací výrobku musí být provedeny kvalifikovaným technickým personálem.

 Když je v systému nainstalováno zařízení pro zjišťování úniků, je třeba zkontrolovat absenci úniků nejméně každých 12 měsíce/ů. Při provádění kontrol absence úniků se doporučuje vést si podrobný deník o všech inspekcích.



Zařízení musí být umístěno v dobře větrané místnosti s rozměry odpovídajícími těm, které jsou uvedeny jako rozměry potřebné pro činnost.



Toto zařízení může být používáno dětmi ve věku nejméně 8 let a osobami s omezenými fyzickými, smyslovými nebo duševními schopnostmi nebo osobami bez zkušeností nebo potřebné znalosti, pokud jsou pod dozorem nebo byly poučeny o bezpečném použití zařízení a chápou související nebezpečí. Děti si nesmí hrát se zařízením. Čištění a údržbu, které má provádět uživatel, nesmějí provádět děti bez dozoru.



Při zákrocích elektrického charakteru postupujte v souladu s nařízenými národního elektrického kodexu, místních předpisů a platných nařízením, a v souladu s pokyny, uvedenými v návodu k instalaci. Je třeba použít nezávislý obvod a samostatnou napájecí zásuvku. Nepřipojujte do stejné elektrické zásuvky i jiná zařízení. Nedostatečný elektrický příkon nebo vadná elektrická instalace mohou způsobit riziko zásahu elektrickým proudem nebo riziko požáru.



Provedte elektrická připojení s použitím kabelů s vodiči s vhodným průřezem.



Chraňte potrubí a spojovací kabely, abyste zabránili jejich poškození.



Ujistěte se, že prostředí, do kterého je zařízení instalováno, a rozvody, ke kterým je třeba jej připojit, odpovídají platným předpisům.



Během činnosti používejte ochranný oděv a osobní ochranné prostředky. Je zakázáno dotýkat se nainstalovaného výrobku bez obuvi a/nebo s mokrymi částmi těla.

 V případě, že ucítíte zápach spáleniny, nebo si povšimnete úniku kouře ze zařízení vypněte elektrické napájení zařízení, otevřete okna a upozorněte na vzniklý problém příslušného technika.

 Nevystupujte na venkovní jednotku.

 V blízkosti systému nesmí být umístěn žádný hořlavý předmět. Ujistěte se, že je umístění všech součástí systému provedeno v souladu s platnými předpisy.

 Neuvádějte systém do činnosti za přítomnosti výparů nebo škodlivého prachu v místnosti instalace.

 Neumisťujte nádoby na kapaliny ani jiné předměty na vnitřní a venkovní jednotku.

 Úkony odstraňování ochranných panelů výrobku stejně jako všechny úkony údržby a připojení jeho elektrických komponentů musí být provedeny kvalifikovaným personálem.

1.2 Použití chladiva R32



HOŘLAVÝ MATERIÁL

 Chladivo R32 je bez zápachu.

 Tento systém obsahuje fluorované plyny. Ohledně specifických informací o typu a o množství plynů vycházejte z identifikačního štítku. Je třeba vždy dodržovat národní normy, týkající se použití plynů.



Zákroky na chladicím okruhu musí být prováděny výhradně personálem, disponujícím platnou certifikací, vydanou akreditovaným orgánem, která potvrzuje jeho kompetenci pro bezpečnou manipulaci s chladivem v souladu se specifikacemi, platnými v daném oboru.



Chladivo použité uvnitř této jednotky je hořlavé. Únik chladiva, které je vystaveno zdroji externího zapálení, může způsobit riziko požáru.

1.3 Rozhraní systému SENSYS HD

Rozhraní systému SENSYS HD vám umožňuje jednoduchou a účinnou správu termoregulace prostředí a kontrolu teple užitkové vody.

SENSYS HD je kompatibilní s Ariston NET.

Děkujeme, že jste si vybrali Ariston NET, systém, který navrhla a vyrobila firma ARISTON Ariston, aby vám poskytla novou zkušenost s používáním svého systému vytápění a produkce teple užitkové vody (TUV).

Pomocí Ariston NET můžete ze svého smartphonu nebo počítače kdykoliv a z jakéhokoli místa zapnout, vypnout a ovládat teplotu topné a užitkové vody.

Umožňuje neustále sledovat spotřebu energie, čímž zaručuje úspory na účtu za plyn a v případě poruchy tepelného generátoru vás upozorní v reálném čase. Aktivací služby vzdálené pomoci může asistenční centrum vyřešit většinu problémů na dálku.

Pro získání podrobnějších informací se připojte na internetovou stránku, věnovanou problematice Ariston NET: www.ariston.com/it/ariston-net. Můžete nám také zavolat na 800 300 633. Náš zákaznický servis je vám k dispozici 7 dní v týdnu (od 8:00 do 20:00).

2. Popis

Rozhraní systému je řídicí zařízení topného systému, které lze použít jako pokojový termostat a/nebo jako rozhraní systému pro sledování hlavních informací o činnosti instalovaného zařízení, a k provádění požadovaných nastavení.

2.1 Glossář

Zóna: rozvod tepla může být rozdělen na více částí s nezávislým okruhem vody, nazvaných právě zóny. Každá zóna může samostatně aktivovat požadavek na teplo/chlazení, určený pro generátor tepla. Například budova může být rozdělena na podlahové vytápění a zónu s radiátory.

Časové pásmo: volbou provozního režimu, naprogramovaného pro danou zónu je možné určit profil časového programování. Časové intervaly, do kterých je rozděleno časové programování, se nazývají pásma a pro každé pásmo je možné určit cílovou teplotu (požadovanou hodnotu) na základě režimu časového programování, nastaveného ve fázi konfigurace systému.





Dvouúrovňové denní časové programování: časové programování na 2 úrovních umožňuje rozdělit profil programování v průběhu 24 h až na maximálně 4 komfortní pásma a 4 pásma se sníženou teplotou.

Víceúrovňové denní časové programování: při víceúrovňovém časovém programování, které je k dispozici pouze u výrobků uzpůsobených pro tento režim, je možné určit až do 12 denních časových programování a pro každé z nich je možné nastavit specifickou cílovou teplotu.

2.2 Navigace v nabídkách

Rozhraní je vybaveno barevným displejem, voličem a dvěma tlačítky.

Navigace v nabídkách rozhraní probíhá prostřednictvím tlačítka Nabídka **(A)**, voliče **(B)** a tlačítka Zpět **(C)**.

-  Tlačítko Nabídka **(A)**: jeho stisknutí umožňuje přístup na hlavní nabídku.
- Otáčejte  volič **(B)** umožňuje provádět následující funkce:
 - přesouvání kurzoru mezi volitelnými položkami daného zobrazení.
 - listování hodnot nastavení specifické funkce nebo parametru.
- Stiskněte  volič **(B)** umožňuje provádět následující funkce:
 - přístup k volitelným položkám daného zobrazení.
 - potvrzení hodnot nastavení specifické funkce nebo parametru.
-  tlačítko Zpět **(C)** umožňuje provádět následující funkce:
 - návrat na předchozí nabídku nebo podnabídku.
 - zrušení zadání hodnoty nastavení specifické funkce nebo parametru.

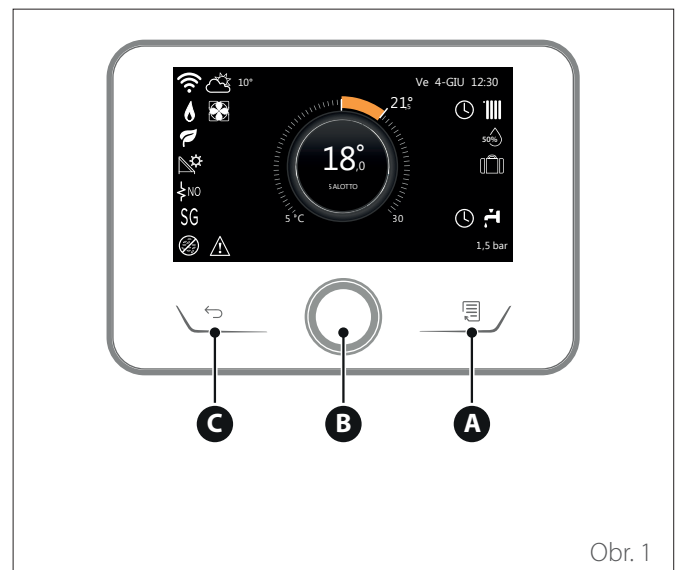



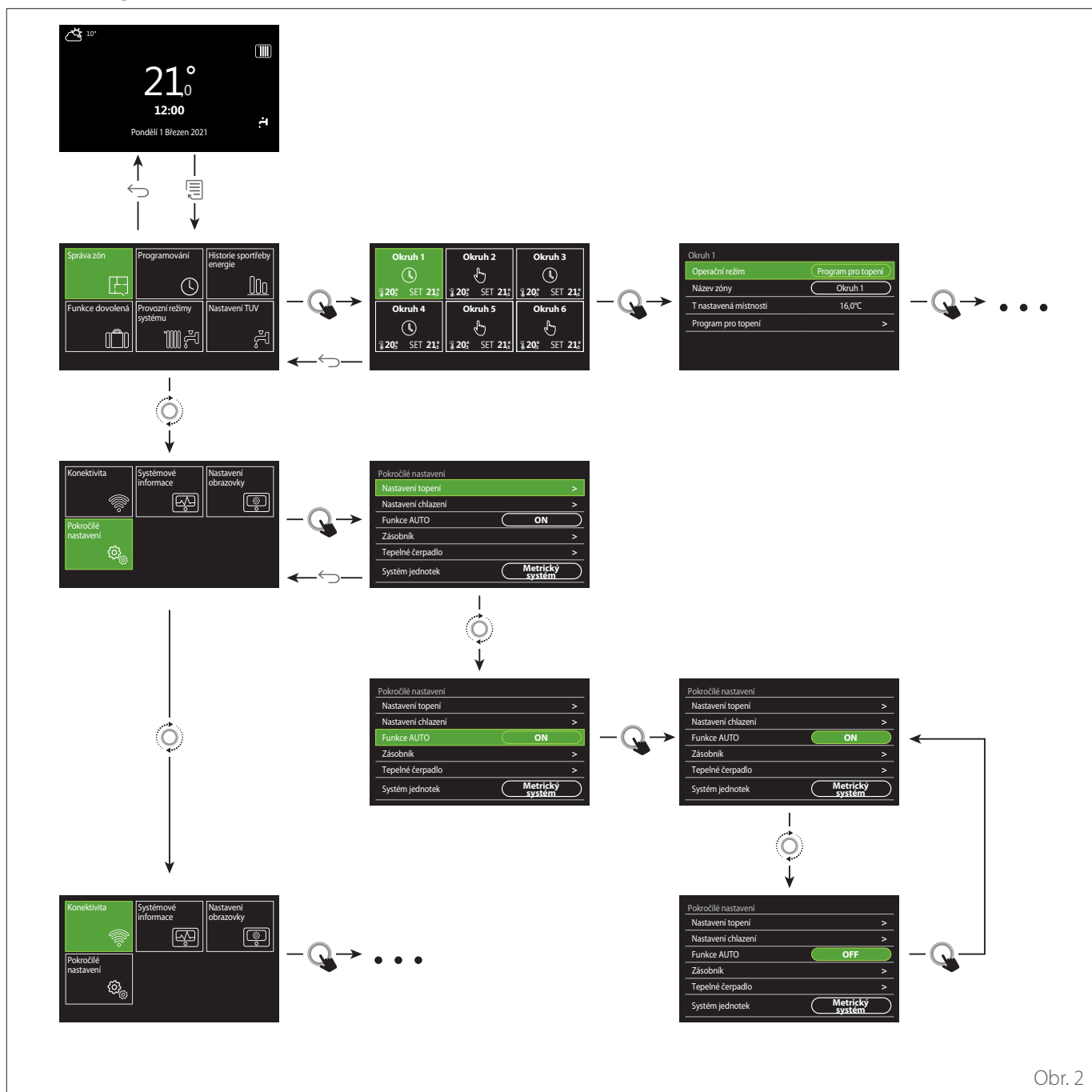

Obr. 1

Příklad navigace



Obr. 2

Vysvětlivky

-  tlačítko Zpět
-  tlačítko Nabídka
-  otočte voličem
-  stiskněte volič

2.3 Počáteční zobrazení Kompletní

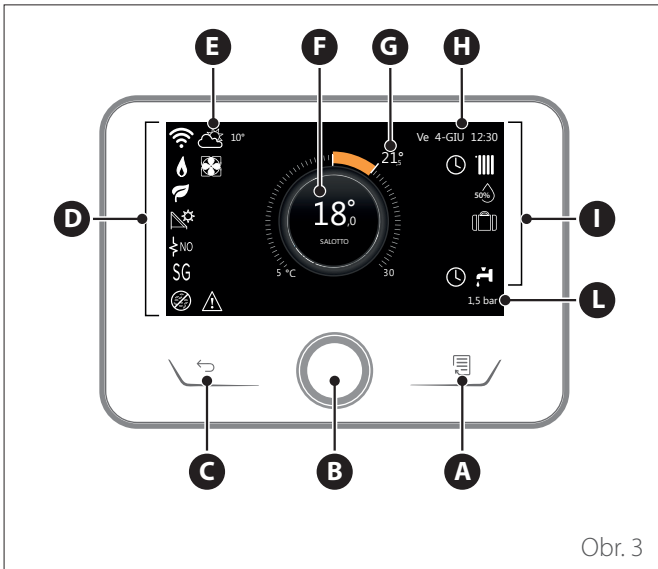

Obr. 3

- A Tlačítko Nabídka
- B Volič
- C Tlačítko Zpět
- D Funkční ikony
- E Počasí a venkovní teplota
- F Pokojová teplota
- G Požadovaná teplota
- H Datum a čas
- I Provozní ikony
- L Údaj o tlaku



Rozhraní SENSYS HD je kompatibilní s Ariston NET v kombinaci s modulem Wi-Fi ARISTON. Odhalte více na www.ariston.com/it/ariston-net

SYMBOLY	
	Probíhá aktualizace modulu Wi-Fi
AP	Probíhá otevírání přístupového bodu
	Síť Wi-Fi je vypnuta nebo nepřipojená
	Připojeno k síti Wi-Fi, ale není dostupné internetové připojení
	Wi-Fi je aktivní
	Výstupní teplota vzduchu
	Přítomnost plamene
	Optimální účinnost kotle
	Solární tepelný modul je připojen
PV	Kontakt fotovoltaického zařízení je aktivován
	Kontakt fotovoltaického zařízení je aktivní
SG	Systém Smart Grid je aktivován
	Integrační rezistory nejsou aktivovány
	Počet stupňů aktivních rezistorů
	Tepelné čerpadlo je aktivní
	Rozšíření požadované pokojové hodnoty je aktivní
	Vytápění
	Vytápění je aktivované

SYMBOLY	
	TUV
	TUV je aktivní
	Služba chlazení je aktivovaná
	Služba chlazení je aktivní
	Index relativní vlhkosti
	Program pro vytápění
	Manuální vytápění
	Funkce termoregulace je aktivní
	Funkce dovolené je aktivní
BOOST	Funkce zesílení TUV je aktivní
HC	Komfort TUV je aktivován v pásmu nízkého tarifu za elektřinu
HC 40	Komfort TUV je aktivován v pásmu nízkého tarifu za elektřinu a požadovaná hodnota teploty TUV při vysokém tarifu za elektřinu je 40 °C
	Testovací režim je aktivní
	Funkce tepelné sanitace je aktivní
	Funkce ochrany proti zamrznutí je aktivní
	Funkce odvlhčování je aktivní
	Tichý režim je aktivní (pouze pro tepelná čerpadla)
	Výskyt chyby

2.4 Počáteční zobrazení Základní

Počáteční zobrazení „Základní“ lze zvolit pouze v případě, když je zařízení nakonfigurováno jako rozhraní systému (zóna 0). Ve středové části jsou uvedeny informace, které se týkají režimu vytápění, chlazení nebo TUV. Ohledně významu ikon vycházejte z informací, uvedených v odst. „Počáteční zobrazení Kompletní“.

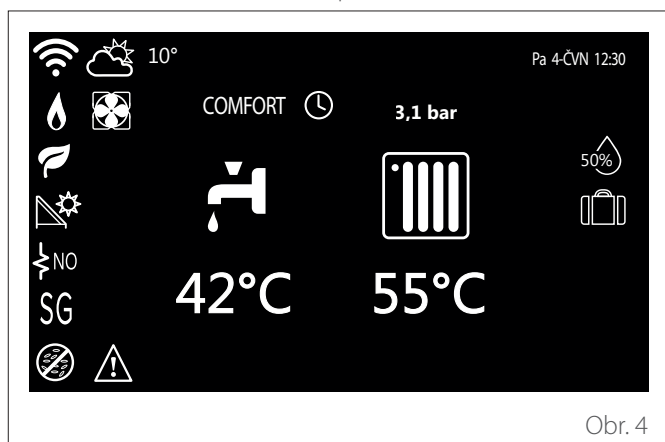

Obr. 4

2.5 Počáteční zobrazení Zákazník

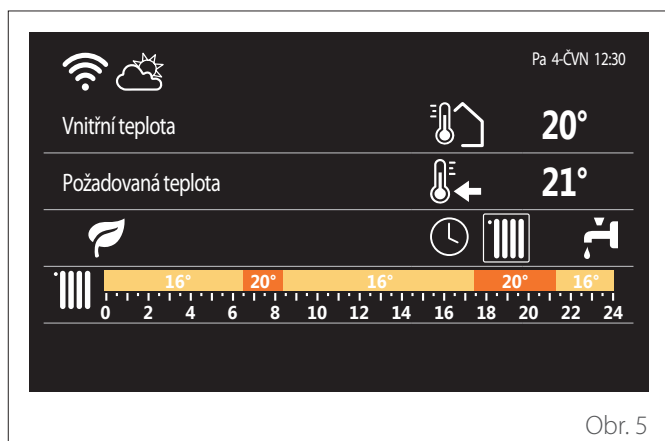

Obr. 5

Počáteční zobrazení „Zákazník“ umožňuje zobrazit informace, volitelné z možností:

Vnitřní teplota



Obr. 6

Když je zařízení přiřazeno k některé zóně, zobrazí se pokojová teplota dané zóny. Když je zařízení nakonfigurováno jako rozhraní systému (zóna 0), zobrazí se pokojová teplota zóny, určené parametrem 0.4.0.

Požadovaná teplota



Obr. 7

Když je zařízení přiřazeno k některé zóně, zobrazí se požadovaná pokojová teplota dané zóny. Když je zařízení nakonfigurováno jako rozhraní systému (zóna 0), zobrazí se požadovaná pokojová teplota zóny, určené parametrem 0.4.0.

Výstupní teplota vzduchu



Obr. 8

Tato informace je dostupná v případě, když je připojené čidlo venkovní teploty nebo když je aktivovaná funkce „počasí z internetu“ po aktivaci modulu Wi-Fi.

Profil časového programování vytápění

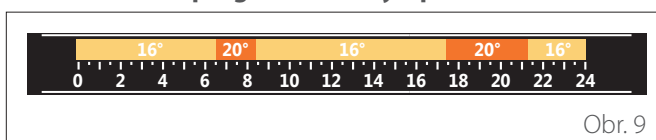

Obr. 9

Když je zařízení přiřazeno k některé zóně, zobrazí se profil časového programování vytápění dané zóny. Když je zařízení nakonfigurováno jako rozhraní systému (zóna 0), zobrazí se profil časového programování vytápění zóny, určené parametrem 0.4.0.

Profil časového programování chlazení

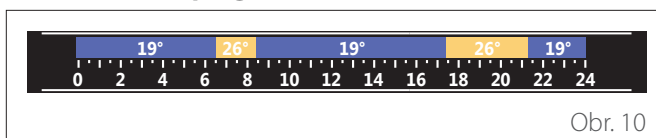

Obr. 10

Je k dispozici pouze pro výrobky, uzpůsobené pro režim chlazení. Když je zařízení přiřazeno k některé zóně, zobrazí se profil časového programování chlazení dané zóny. Když je zařízení nakonfigurováno jako rozhraní systému (zóna 0), zobrazí se profil časového programování chlazení zóny, určené parametrem 0.4.0.

Profil časového programování teplé užitkové vody

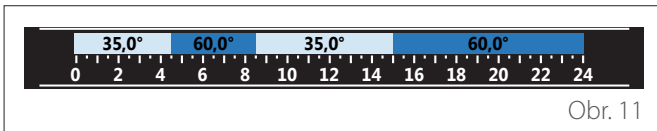

Obr. 11

Když je systém uzpůsoben pro produkci teplé užitkové vody, bude zobrazen profil časového programování teplé užitkové vody.

Provozní režim tepelného čerpadla pro TUV



Obr. 12

Když je součástí tepelné čerpadlo pro TUV, zobrazí se provozní režim výrobku a požadovaná teplota TUV.

Ohledně významu ikon vycházejte z informací, uvedených v odst. „Počáteční zobrazení Kompletní“.

2.6 Zobrazení pohotovostního režimu



Obr. 13

2.7 Základní funkce

Nastavení teploty prostředí v manuálním režimu

Provozní režim zóny přiřazené k zařízení je nastaven na MANUÁLNÍ (1).

Otáčením voliče zvolte hodnotu teploty, uvedenou na displeji. Teplota je uvedena na displeji pohyblivým kurzorem vedle kroužku. Potvrďte volbu stisknutím voliče.

Na displeji se zobrazí nastavená teplota.



Obr. 14

Nastavení teploty prostředí v režimu Naprogramovaný

Provozní režim zóny přiřazené k zařízení je nastaven na NAPIROGRAMOVANÝ (2). Během provozu v rámci časového programování je možné dočasně změnit nastavenou teplotu.

Otáčením ovladače zvolte hodnotu teploty. Teplota je uvedena pohyblivým kurzorem vedle kroužku. Potvrďte volbu stisknutím voliče.

Na displeji se zobrazí nastavená teplota.

Otáčením voliče nastavte, do kterého má být provedená změna zachována.

Potvrďte volbu stisknutím voliče. Na displeji se zobrazí symbol (3).

Rozhraní systému zachová změněnou hodnotu teploty až do nastaveného času, poté dojde k obnovení přednastavené pokojové teploty.



Obr. 15

Nastavení pokojové teploty s aktivní funkcí AUT.



V případě, že teplota teplé vody pro vytápění neodpovídá požadované teplotě, je možné ji zvýšit nebo snížit prostřednictvím „Nastavení vytápění“. Displej nyní zobrazuje lištu pro korekci. Stisknutím otočného ovladače potvrďte volbu nebo stiskněte tlačítko Zpět pro návrat na předchozí zobrazení bez uložení změn.

2.8 Činnost

Hlavní zobrazení rozhraní systému lze uživatelsky přizpůsobit.

Na hlavním zobrazení je možné kontrolovat čas, datum, provozní režim, nastavené nebo naměřené teploty rozhraní systému, časové programování a aktivní energetické zdroje.







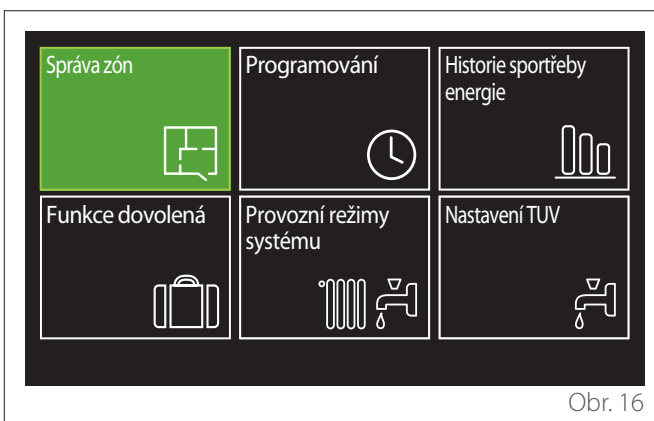







3. Nabídka uživatele

- Na počátečním zobrazení stiskněte tlačítko „Nabídka“  kvůli přístupu na nabídku uživatele.
- Na displeji se zobrazí nabídka uživatele, tvořená dvěma stranami.
- Otáčením voliče  zvýrazněte požadovanou nabídku.
- Stisknutím voliče  si zajistíte přístup na zvolenou nabídku.
- Pro přístup na druhou stranu otočte voličem a posuňte kurzor až po překročení poslední ikony první strany.

Strana 1



Obr. 16



SYMBOLY		Popis
	Zóny	Umožňuje zkontrolovat hlavní informace o provozním stavu zón a nastavit provozní režim jednotlivých zón.
	Programování	Vyberte typ činnosti:  NAPROGRAMOVANÁ systém bude v činnosti na základě nastaveného časového programování.  MANUÁLNÍ systém bude v činnosti v nepřetržitém režimu
	Spotřeba energie	Umožňuje zobrazit odhadovanou spotřebu energie (plyn a elektřina) a jejich časový trend pro režimy vytápění, chlazení a TUV.
	Funkce Dovolená	Funkce Dovolená deaktivuje vytápění během období dovolené a nastaví rozvod na ochranu místnosti proti zamrznutí a produkci TUV až do nastaveného data.
	Provozní režim	Umožňuje zvolit provozní režim:  LÉTO produkce TUV s vyloučením vytápění.  ZIMA produkce TUV a vytápění.  POUZE VYTÁPĚNÍ vyloučení ohřevu bojleru (je-li součástí).  CHLAZENÍ A TUV (je-li součástí).  POUZE CHLAZENÍ vyloučení ohřevu bojleru (je-li součástí).  OFF vypnutý systém, aktivovaná funkce ochrany proti zamrznutí.
	Nastavení TUV	Umožňuje zvolit požadovanou teplotu, provozní režim výroby teplé užitkové vody a funkci tepelné sanitace případné akumulace TUV.





- Pro přístup na druhou stranu otočte voličem a posouvejte kurzor až po překročení poslední ikony první strany.

Strana 2



Obr. 17

- Otáčením voliče  zvýrazníte požadovanou nabídku.
- Stisknutím voliče  si zajistíte přístup na zvolenou nabídku.

SYMBOLY		Popis
	Konektivita	Umožňuje přístup k nastavení služby vzdáleného připojení, když je ke sběrnici připojené zařízení Wi-Fi, a umožňuje prohlížení hlavních diagnostických informací.
	Informace o systému	Umožňuje prohlížení hlavních diagnostických informací.
	Nastavení displeje	Umožňuje konfiguraci hlavních nastavení displeje.
	Pokročilá nastavení	Umožňuje přístup k těmto funkcím: <ul style="list-style-type: none"> - Termoregulace vytápění - Termoregulace chlazení - Nastavení akumulace - Pokročilá nastavení připojených zařízení <ul style="list-style-type: none"> - Měrné jednotky - Typ časového programování - Korekce naměřené teploty

3.1 Správa zón

Nabídka zón umožňuje zobrazování základních informací a provedení hlavních nastavení zón.

Systém umožňuje zobrazit maximálně 6 zón.

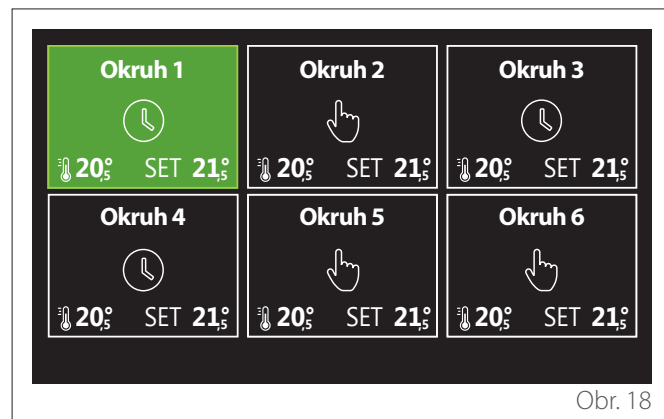



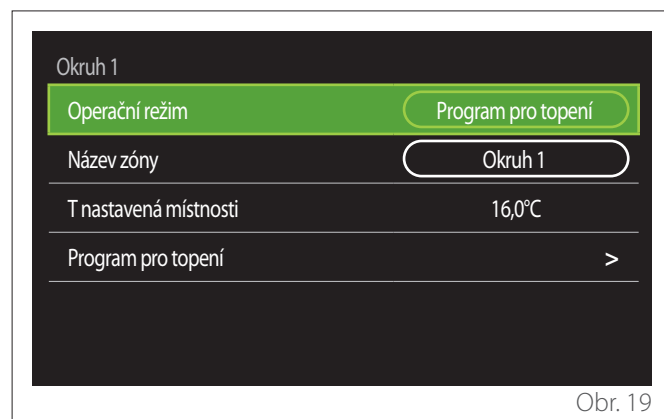

Obr. 18

Po volbě samostatné zóny budou k dispozici následující informace:



Obr. 19

- Otáčením voliče  zvýrazníte položku, kterou je třeba změnit.
- Stiskněte volič  kvůli vstupu do režimu změny (pole, které má být změněno, je zvýrazněno zeleně).
- Otáčením voliče  nastavte požadovanou hodnotu.
- Potvrďte stisknutím voliče .

3.1.1 Provozní režim

Umožňuje zvolit provozní režim zóny.

- „**OFF**“: zóna je v režimu ochrany prostředí proti zamrznutí. Teplota ochrany prostředí před zamrznutím je nastavena v rámci přednastavení na 5 °C.
- „**Manuální vytápění**“: nastavená požadovaná hodnota teploty je zachována po dobu 24 h.
- „**Program pro vytápění**“: pokojová teplota zóny sleduje profil časového programování dané zóny.

3.1.2 Název zóny

Prostřednictvím tohoto pole je možné přiřadit název zóny ze seznamu přednastavených hodnot. (Poznámka: daná funkce je k dispozici pouze v případě, když je rozhraní připojeno k uzpůsobeným výrobkům).

3.1.3 T nastavená místnosti

V manuálním režimu je možné nastavit teplotu zóny.

3.1.4 Program pro vytápění

Rychlý přístup k časovému programování zóny (viditelný pouze v případě, když je zvolený Naprogramovaný provozní režim).

3.2 Programování

3.2.1 Časové programování vytápění/chlazení - dvouúrovňové

Časové programování umožňuje vytápět prostředí dle vlastních potřeb.

Dvouúrovňové časové programování lze zvolit v „Pokročilá nastavení“ v nabídce uživatele nebo prostřednictvím parametru 0.4.3 nabídky technika.

Zvolte požadovaný režim programování.

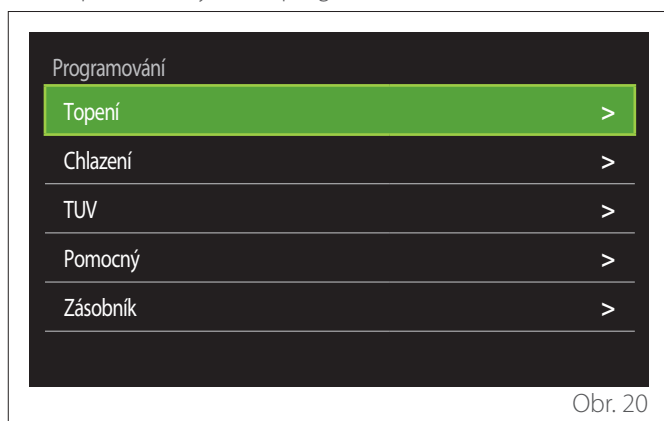

Obr. 20

Časové programování se nastavuje stejným způsobem pro profily vytápění i pro profily chlazení.

Režimy vytápění a chlazení se vyznačují specifickými požadovanými hodnotami teploty prostředí v příslušných programováních.



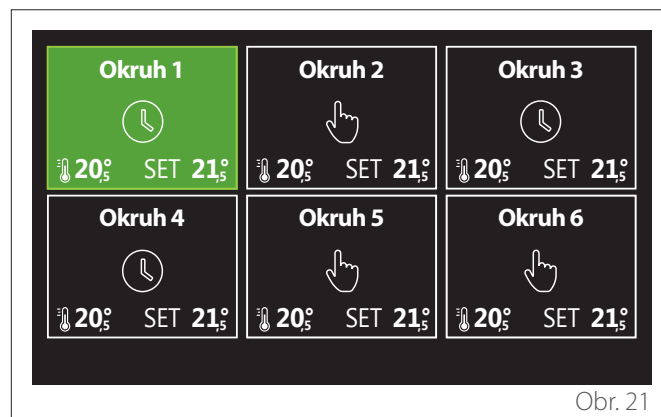

Výběr zóny

Vyberte a potvrďte zónu, ve které chcete provést časové programování.



Určete požadované hodnoty komfortní a snížené teploty



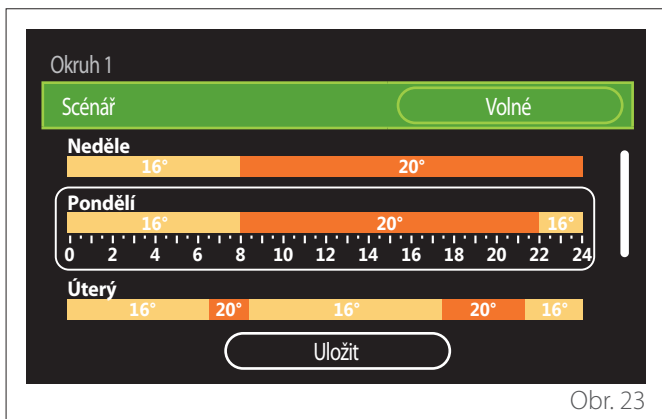

- Otáčením voliče  zvýrazněte pole „Nastavit T komfort“ anebo „Nastavit T útlum“.
- Stiskněte volič  za účelem vstupu do režimu změny. Otáčením voliče  určete požadovanou hodnotu teploty.
- Potvrďte hodnotu stisknutím voliče .
- Pole „Nastavit programování“ umožňuje určit den v týdnu, který má být naprogramován.

Volba typu časového programování: volné nebo předvolené





Obr. 23

- Stiskněte volič  za účelem vstupu do režimu změny.
- Když chcete vytvořit vlastní týdenní programování, zvolte položku „Volné“; v opačném případě zvolte jeden z přednastavených profilů:
 - „Rodina“
 - „Bez obědu“
 - „Poledne“
 - „Trvale aktivní“
 - „GREEN“
- Stisknutím voliče  potvrďte „Scénář“.
- Otáčením voliče  přejděte k volbě dne v týdnu, který má být naprogramován.

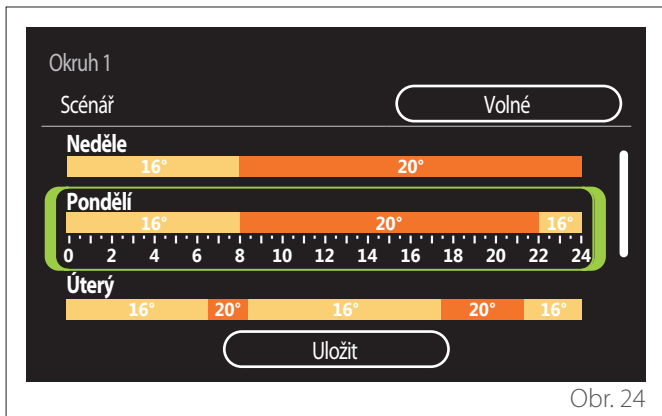

Volba dne v týdnu



Obr. 24

- Otáčením voliče  posouvajte dny v týdnu. Zobrazí se náhled aktuálního časového programování.
- Pro volbu dne stiskněte volič .
- V tomto režimu přejděte na určení časového pásma pro zvolený den.

POZNÁMKA: Pro uchování aktuálně zobrazeného týdenního časového programování:

- Otáčejte voličem  až po položku „Uložit“ a potvrďte ji stisknutím voliče .
- Tímto způsobem lze přejít přímo na zobrazení „Kopírování zón“.

Určení časového pásma

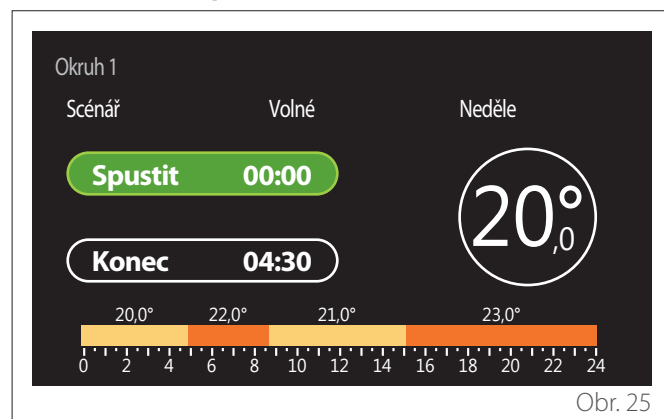



Obr. 25

Po provedení volby dne v týdnu se zobrazí strana pro programování časového pásma.

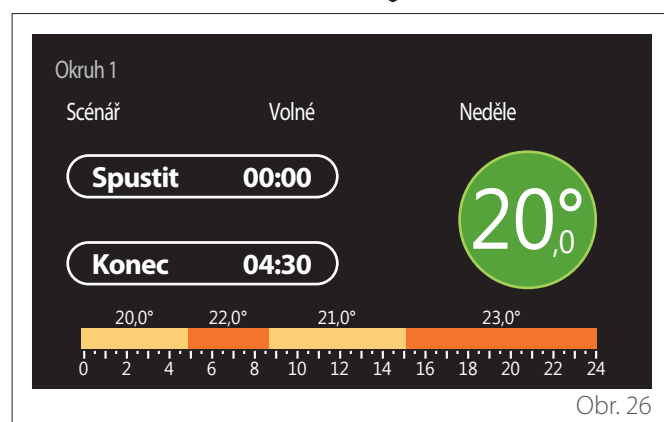
- Otáčením voliče  změňte čas „Spustit“.
- Potvrďte stisknutím voliče .



Obr. 26

- Otáčením voliče  změňte teplotu odpovídajícího časového pásma. **Je možné zvolit požadovanou hodnotu teploty volbou ze dvou hodnot, komfortní nebo snížené.**
- Potvrďte stisknutím voliče .

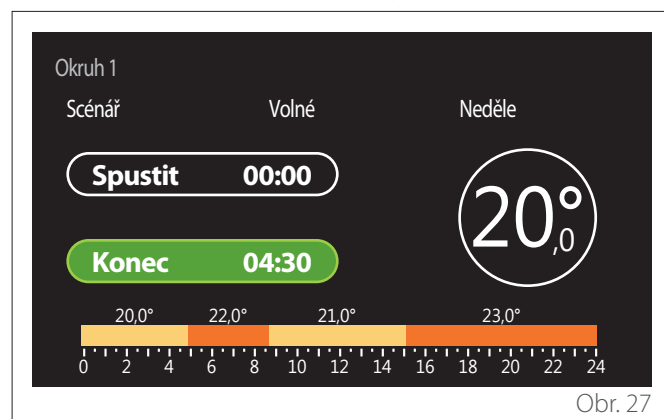

Obr. 27

- Otáčením voliče  změňte čas „Konec“.
- Potvrďte stisknutím voliče .

Je možné nastavit až do 4 denních časových pásem.

Pro návrat na předchozí položky stiskněte tlačítko „Zpět“ .

Stiskněte volič  pro přechod na následující zobrazení.

Přidání časového pásma

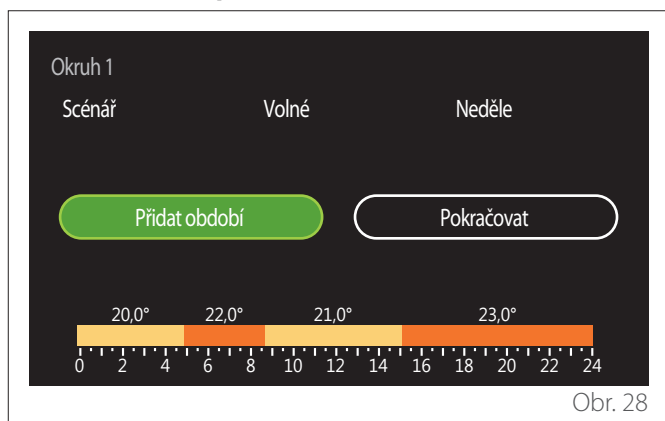

Obr. 28

Na této straně je možné přidat časové pásmo k dennímu časovému programování.

„Přidat období“ umožňuje návrat na zobrazení pro určení požadovaného časového pásma. „Pokračovat“ umožňuje zvolit dny v týdnu, do kterých má být vložen kopírovaný denní profil.





Pro návrat na předchozí položky stiskněte tlačítko Zpět ←.

Zvolte „Pokračovat“ a stiskněte volič  kvůli přechodu na následující zobrazení.

Kopírování dnů v týdnu





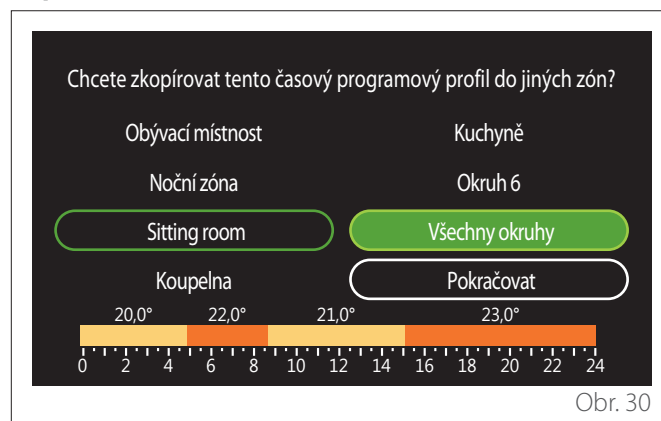

Obr. 29

- Otáčením voliče  posouvejte dny v týdnu.
- Stiskněte volič  kvůli volbě dnů, do kterých má být vlozeno kopírované časové programování. Zvolené dny jsou zvýrazněné zeleným okrajem.
- Pro zrušení volby dne znovu stiskněte volič .
- Otáčejte voličem  až po volbu „Pokračovat“ a potvrďte ji stisknutím voliče .

Kopírování zón



Obr. 30

- Otáčením voliče  posouvejte zóny.
- Stiskněte volič  kvůli volbě zón, do kterých má být vlozeno kopírované časové programování. Zvolené zóny jsou zvýrazněné zeleným okrajem.
- Pro zrušení volby zóny znovu stiskněte volič .
- Otáčejte voličem  až po výběru „Pokračovat“ a stiskněte volič  na potvrzení.
- Dojde k návratu na volbu požadované hodnoty teploty.

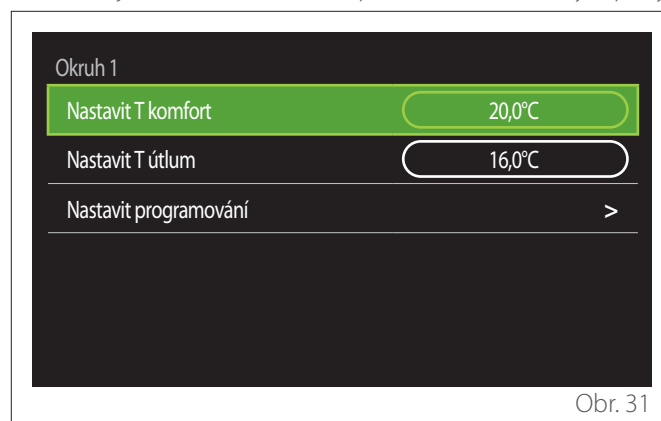

Obr. 31

3.2.2 Časové programování vytápění/chlazení - víceúrovňové

Při víceúrovňovém časovém programování je posloupnost operací obdobná jako při dvojúrovňovém (vycházejte z odstavce „Časové programování vytápění/chlazení - dvouúrovňové“), s výjimkou následujících kroků:

- Strana pro nastavení komfortní a snížené teploty nebude zobrazena.
- Na straně pro určení časového pásma je možné volně zvolit určenou požadovanou hodnotu. Interval (10-30 °C) platí pro každé z vytvořených pásem.
- Je možné vytvořit až do 12 denních časových pásem.

Určení časového pásma

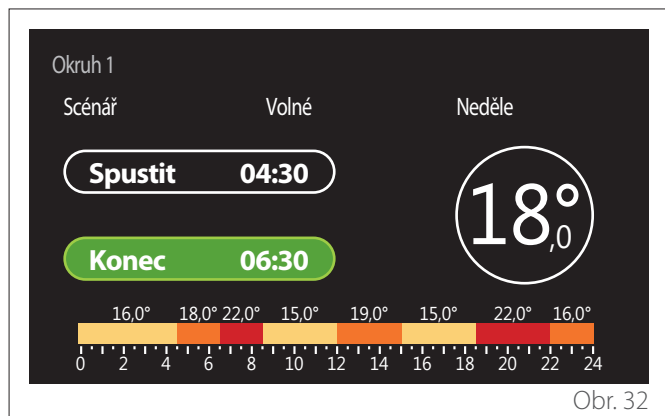



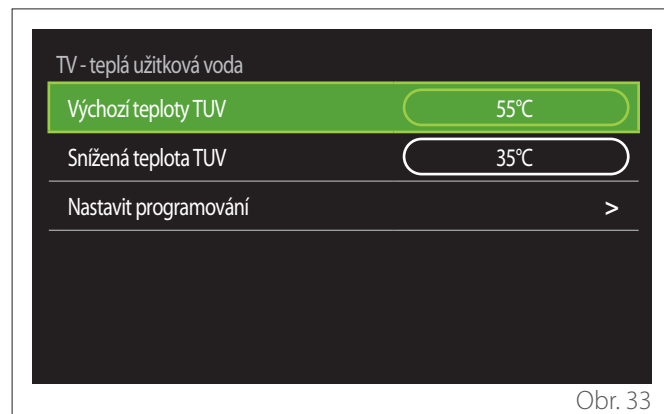

Obr. 32

3.2.3 Program pro TUV

Určete požadované hodnoty komfortní a snížené teploty





Obr. 33

- Otáčením voliče  zvolte položku „Výchozí teploty TUV“ nebo „Snížená teplota TUV“.
- Stiskněte volič  za účelem vstupu do režimu změny. Otáčením voliče  určete požadovanou hodnotu teploty.
- Potvrďte stisknutím voliče .
- Pole „Nastavit programování“ umožňuje určit den v týdnu, který má být naprogramován.

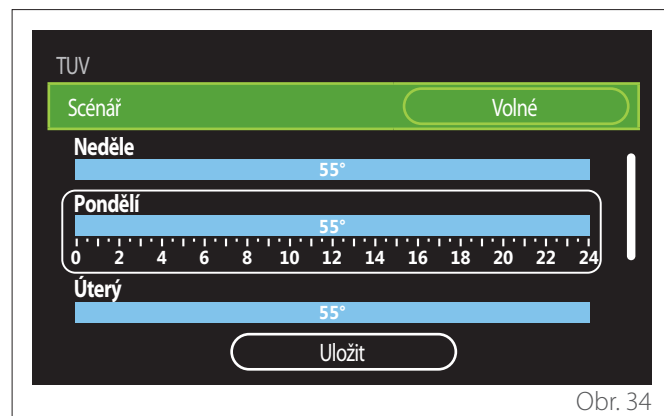
Volba typu časového programování: volné nebo předvolené





Obr. 34

- Stiskněte volič  za účelem vstupu do režimu změny.
- Když chcete vytvořit vlastní týdenní programování, zvolte položku „Volné“; v opačném případě zvolte jeden z přednastavených profilů:
 - „Rodina“
 - „Bez obědu“
 - „Poledne“
 - „Trvale aktivní“
 - „GREEN“
- Stisknutím voliče  potvrďte „Scénář“.
- Otáčením voliče  přejděte k volbě dne v týdnu, který má být naprogramován.

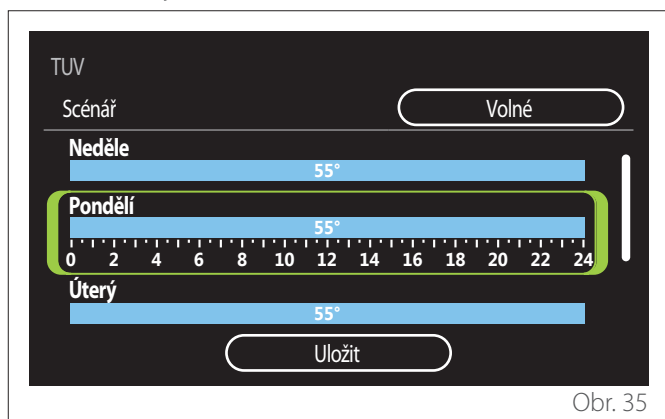
Volba dne v týdnu



Obr. 35

- Otáčením voliče  posouváte dny v týdnu. Zobrazí se náhled aktuálního časového programování.
- Pro volbu dne stiskněte volič .
- V tomto režimu přejděte na určení časového pásma pro zvolený den.

Určení časového pásma

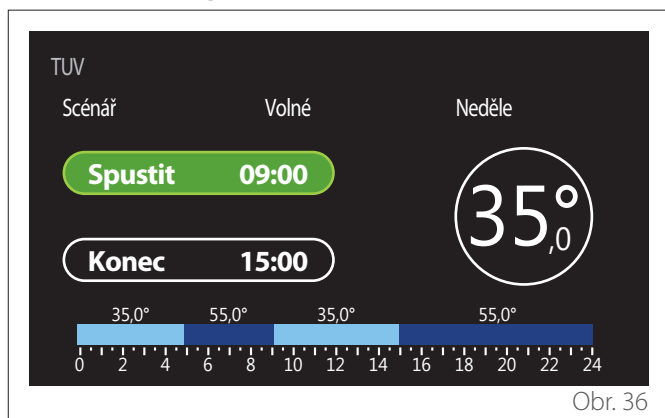



Obr. 36

Po provedení volby dne v týdnu se zobrazí strana pro programování časového pásma.

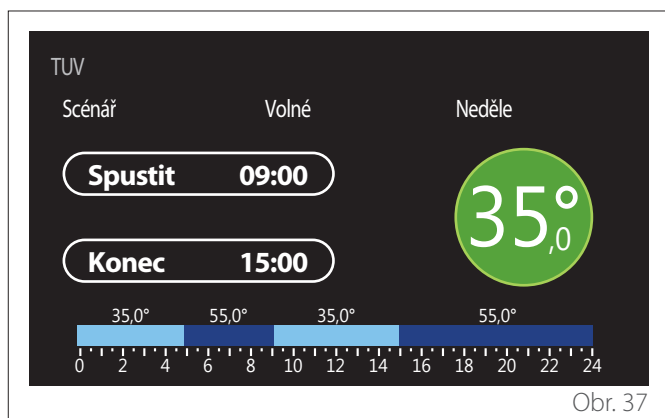
- Otáčením voliče  změňte čas „Spustit“.
- Potvrďte stisknutím voliče .



Obr. 37

- Otáčením voliče  změňte teplotu odpovídajícího časového pásma. **Je možné zvolit požadovanou hodnotu teploty volbou ze dvou hodnot, komfortní nebo snížené.**
- Potvrďte stisknutím voliče .

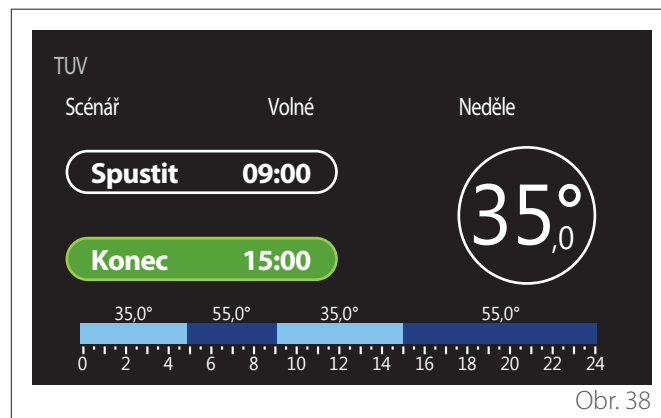

Obr. 38

- Otáčením voliče  změňte čas „Konec“.
- Potvrďte stisknutím voliče .

Je možné nastavit až do 4 denních komfortních pásem.

Pro návrat na předchozí položky stiskněte tlačítko „Zpět“ .

Stiskněte volič  pro přechod na následující zobrazení.

Přidání časového pásma

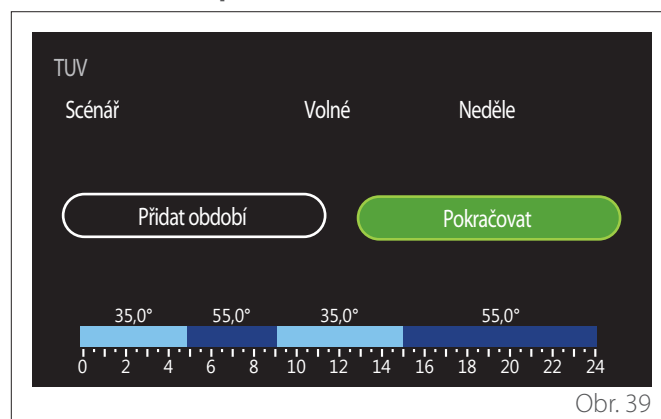

Obr. 39

Na této straně je možné přidat časové pásmo k dennímu časovému programování.

„Přidat období“ umožňuje návrat na zobrazení pro určení požadovaného časového pásma. „Pokračovat“ umožňuje zvolit dny v týdnu, do kterých má být vložen kopírovaný denní profil.



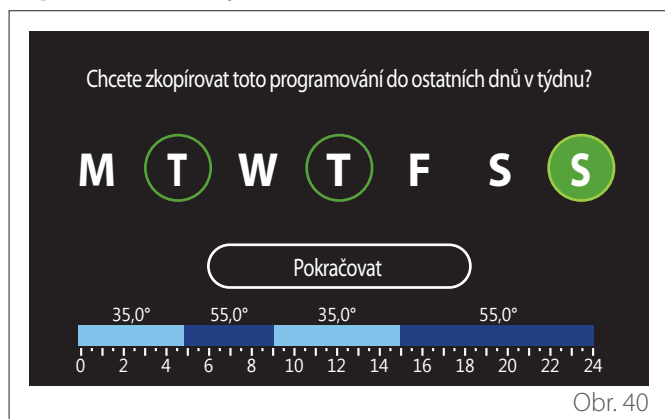

Pro návrat na předchozí položky stiskněte tlačítko Zpět .

Zvolte „Pokračovat“ a stiskněte volič  kvůli přechodu na následující zobrazení.

Kopírování dnů v týdnu



Obr. 40

- Otáčením voliče  posouváte dny v týdnu.
- Stiskněte volič  kvůli volbě dnů, do kterých má být vloženo kopírované časové programování. Zvolené dny jsou zvýrazněné zeleným okrajem.
- Pro zrušení volby dne znovu stiskněte volič .
- Otáčejte voličem  až po volbu „Pokračovat“ a potvrďte ji stisknutím voliče .

3.2.4 Pomocné časové programování

Pomocné časové programování se používá pro následující funkce, nastavitelné z nabídky:

- Aplikace s tepelnými čerpadly: režim TUV = „GREEN“.
- Stanice čerstvé vody („Fresh water station“): funkce časově řízeného oběhového čerpadla (par. 10.2.1 - "Regulace cirkulačního čerpadla TV" = "Podle časového programu").

Pomocné časové programování se provádí stejným způsobem jako programování produkce TUV.

Na straně pro určení časového pásma se nenastavuje požadovaná hodnota, ale se zde aktivuje/deaktivuje funkce nastavením hodnot ZAP/VYP.

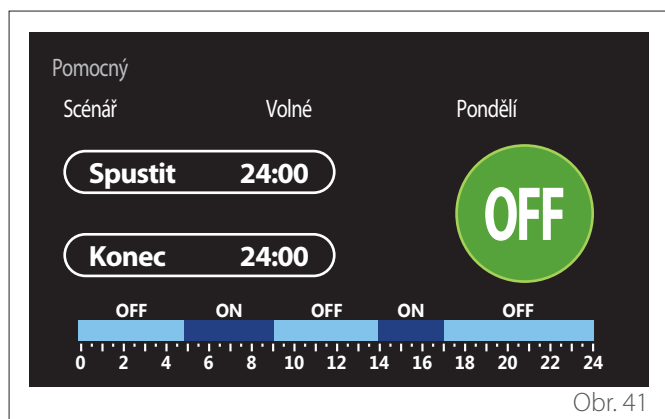

Obr. 41

3.2.5 Časové programování akumulace vytápění/chlazení

Časové programování akumulace se provádí stejným způsobem jako časové programování produkce TUV, a to pro režim vytápění i pro režim chlazení.

Časové programování akumulace pracuje se dvěma úrovněmi teploty.

3.3 Graf spotřeby

Nabídka „Graf spotřeby“ umožňuje zobrazit prostřednictvím histogramu spotřebu plynu a/nebo elektrickou spotřebu generátoru, který je součástí rozvodu, v režimech: vytápění, produkce TUV a chlazení.

Přístup na hlavní zobrazení je možný po přečtení varování ohledně přesnosti údajů, uvedených na grafech.

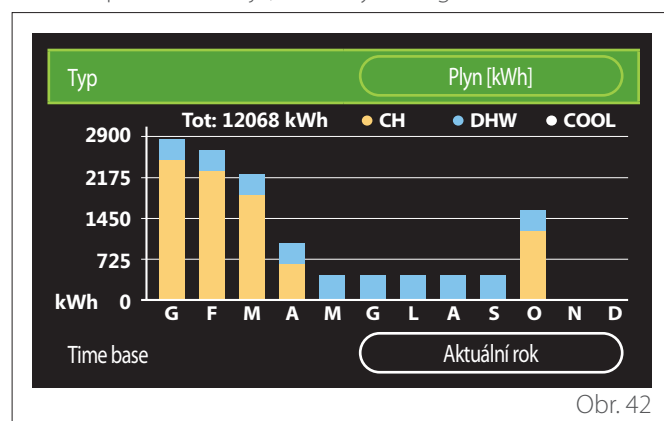

Obr. 42

V poli „Typ“ lze zvolit typ zobrazované spotřeby (v energii nebo přepočtený pomocí tarifů za plyn a elektrickou energii).

Měrné jednotky energie a tarify za plyn a elektřinu lze nastavit z nabídky: „Informace o systému“ → „Výkon systému“ → „Spotřeba energie“ → „Měrné jednotky a náklady“.

V poli „Time base“ je možné zvolit časovou základnu pro zobrazování historie:

- „Aktuální měsíc“
- „Aktuální rok“
- „Minulý rok“



3.4 Funkce dovolená

„Funkce dovolená“ umožňuje:

- Deaktivovat činnost vytápění, chlazení a produkce TUV během dovolené.
- Nastavit ochranu rozvodu proti zamrznutí prostředí a produkci TUV až do nastaveného data.



Obr. 43

- Otáčením voliče  změňte hodnotu zvoleného pole.
- Stiskněte volič  pro přechod na následující položku
- Pro změnu předtím nastavené hodnoty stiskněte tlačítko „Zpět“ .

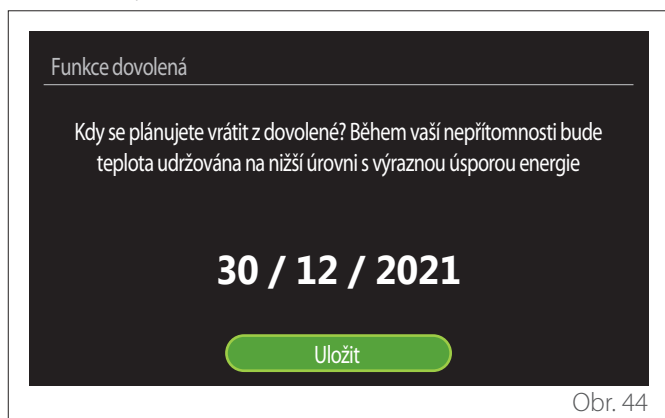

Obr. 44

Stiskněte volič  zvýrazněním položky „Uložit“.

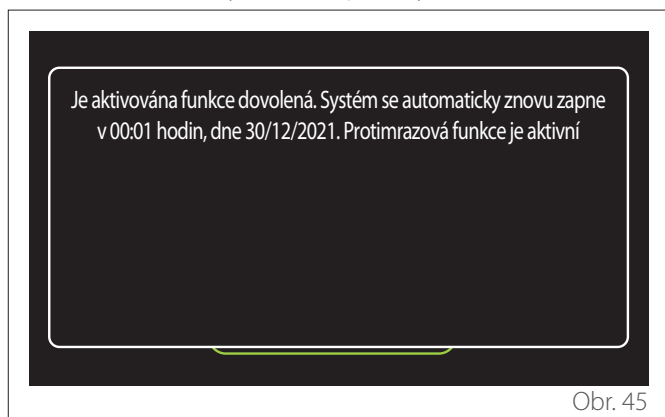

Obr. 45

Dojde k zobrazení hlášení pro potvrzení provedených nastavení.

3.5 Provozní režim

Umožňuje zvolit provozní režim systému:

- **„Léto“:** produkce TUV s vyloučením vytápění.
- **„Zima“:** produkce TUV a vytápění.
- **„Pouze vytápění“:** vyloučení ohřevu bojleru (je-li součástí).
- **„Režim chlazení a TUV“:** produkce teplé užitkové vody a chlazení.
- **„Pouze Režim chlazení“:** vyloučení ohřevu bojleru (je-li součástí).
- **„OFF“:** vypnutý systém, aktivovaná funkce ochrany proti zamrznutí.

3.6 Nastavení TUV

Funkce „Nastavení TUV“ umožňuje provést volbu:

- Požadovaná teplota vody.
- Provozní režim pro produkci TUV.
- Funkce tepelné sanitace případné akumulace TUV.

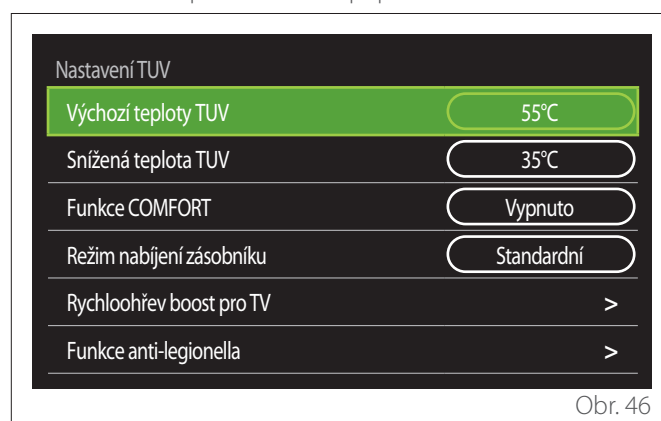

Obr. 46

- **„Výchozí teploty TUV“:** nastavení požadované hodnoty teploty v komfortním pásmu.
- **„Snížená teplota TUV“:** nastavení požadované hodnoty teploty ve sníženém pásmu.
- **„Funkce Comfort“:** nastavení provozního režimu pro produkci TUV („Vypnuto“/„Podle časového programu“/„Trvale aktivní“).
- **„Režim nabíjení zásobníku“:** nastavení režimu plnění bojleru v hybridních systémech („Standardní“/„Rychlý“).
- **„Rychloohřev boost pro TV“:** rychlé plnění bojleru (dostupné pro tepelná čerpadla vytápění a produkce TUV).
- **„Funkce anti-legionella“:** viz specifický odstavec.
- **„Program pro TUV“:** přímý přístup k nabídce programování produkce TUV.

3.6.1 Funkce anti-legionella

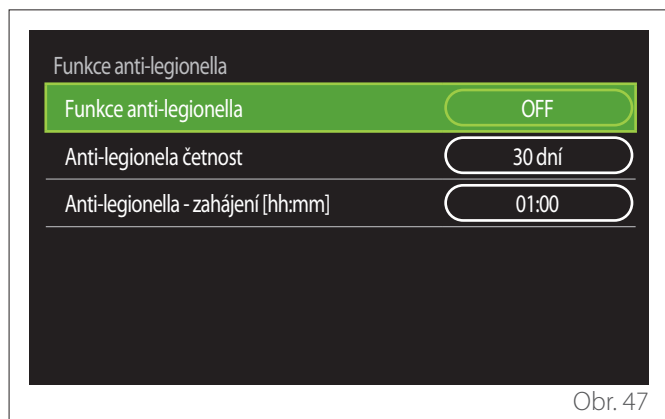

Obr. 47

- **„Funkce anti-legionella“:** aktivuje/deaktivuje funkci tepelné sanitace bojleru.
- **„Anti-legionela četnost“ (je-li součástí):** slouží k nastavení časového intervalu provádění cyklu sanitace (24 hodin - 30 dnů).
- **„Anti-legionela - zahájení [hh:mm]“ (je-li součástí):** slouží k nastavení času aktivace cyklu tepelné sanitace.



Když cyklus tepelné sanitace nebude ukončen v určené době, bude zopakován následující den v určeném čase.

3.7 Konektivita

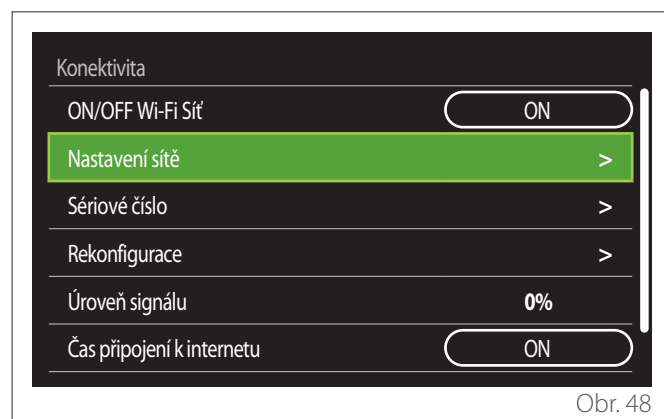

Obr. 48

- **„ON/OFF Wi-Fi Sít“:** Aktivace/deaktivace modulu Wi-Fi, připojeného k systému
- **„Nastavení sítě“:** Aktivuje postup konfigurace modulu Wi-Fi, přítomného v systému. Ohledně podrobnějších informací postupujte dle pokynů pro výrobek.
- **„Výrobní číslo“:** Zobrazuje výrobní číslo instalovaného zařízení Wi-Fi.
- **„Rekonfigurace“:** Slouží k obnovení nastavení přítomného zařízení Wi-Fi z výrobního závodu.
- **„Úroveň signálu“:** Zobrazuje úroveň signálu Wi-Fi na stupnici 0-100.
- **„Čas připojení k internetu“:** Aktivuje získávání přesného času systému z internetu
- **„Předpověď počasí z internetu“:** Aktivujte získávání venkovní teploty a povětrnostních podmínek z internetu

3.8 Informace o systému

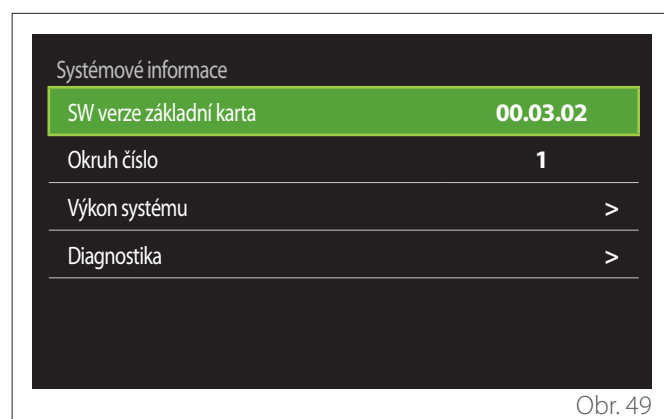

Obr. 49

3.8.1 SW verze základní karta

Zobrazuje verzi softwaru zařízení.

3.8.2 Okruh číslo

Zobrazuje zónu, přiřazenou k zařízení.

3.8.3 Výkon systému

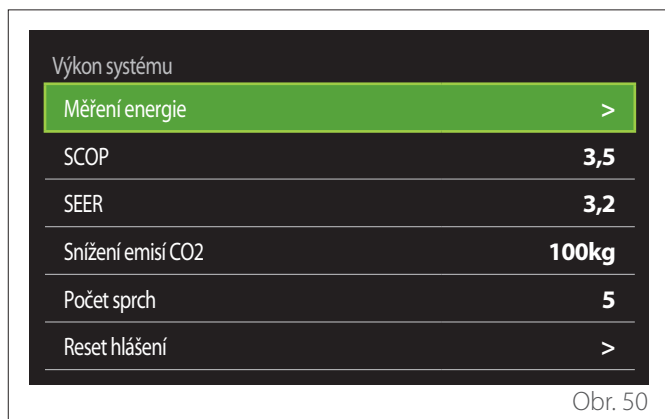

Obr. 50

- „**Graf produkce**“: umožňuje zobrazit odhad vyprodukované tepelné energie prostřednictvím histogramů. Odhad je vypočten na základě typu generátoru, přítomného v rozvodu, v režimu vytápění, produkce TUV a chlazení.

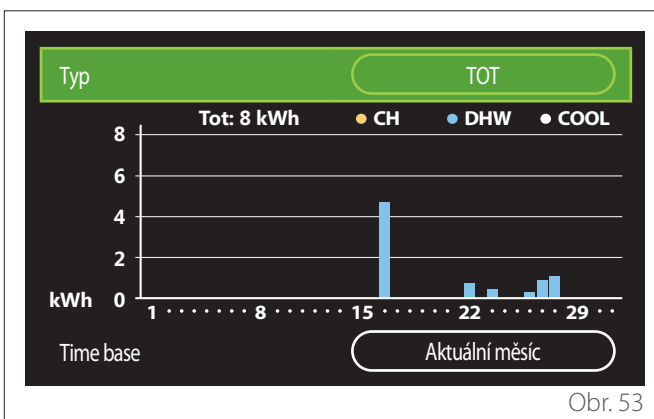

Obr. 53

SPOTŘEBA ENERGIE

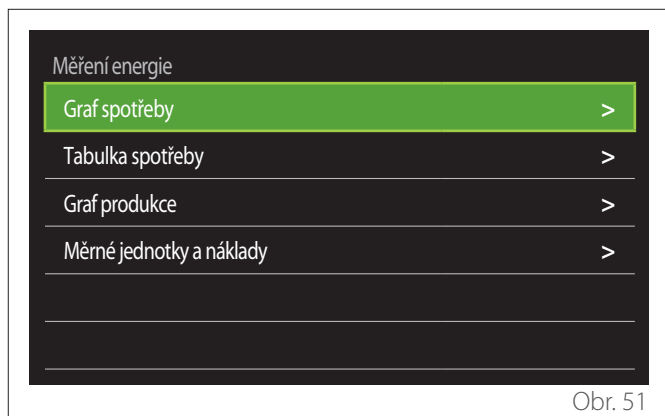

Obr. 51

- „**Graf spotřeby**“: vycházejte z informací, uvedených v odstavci „Graf spotřeby“.
- „**Tabulka spotřeby**“: zobrazuje se odhad spotřeby při vytápění, chlazení a produkci TUV v číselném formátu. Odhad je vypočten na základě zvolené měrné jednotky a aktuálního nebo předchozího roku.

- „**Měrné jednotky a náklady**“:

- „Měna“: parametr nastaví hodnotu, zobrazenou na grafech spotřeby, vyjádřené v nákladech.
- „Typ plynu“: slouží k volbě typu plynu, použitého ve výpočtu odhadů spotřeby plynu.
- „Jednotky“: slouží k volbě měrné jednotky plynu, se kterou jsou zobrazovány odhady spotřeby plynu.
- „Plyn - cena“: slouží k nastavení hodnoty v setinách nákladů měrné jednotky plynu, použité při výpočtu odhadu spotřeby plynu.
- „Elektrické jednotky“: slouží k volbě měrné jednotky elektrické energie, se kterou jsou zobrazovány odhady spotřeby elektrické energie.
- „Elektro - cena“: slouží k nastavení hodnoty v setinách nákladů měrné jednotky elektrické energie, použité při výpočtu odhadu spotřeby elektrické energie.

Typ	Plyn [kWh]			
		☰	❄	TOT
Leden	0	0	0	0
Únor	0	0	0	0
Březen	0	0	0	0
Duben	0	0	0	0

Time base: Aktuální rok

Obr. 52

Měna	Euro (€)
Typ plynu	Zemní plyn
Jednotky	kWh
Plyn - cena	0 cent
Elektrické jednotky	kWh
Elektro - cena	0 cent

Obr. 54

SCOP

Slouží k zobrazení odhadu sezónní hodnoty COP tepelného čerpadla (pouze pro uzpůsobená zařízení).

SEER

Slouží k zobrazení odhadu sezónní hodnoty EER tepelného čerpadla (pouze pro uzpůsobená zařízení).

SNÍŽENÍ EMISÍ CO₂

Zobrazuje se odhad v kg CO₂, ušetřených díky tepelné produkci solárního okruhu.

POČET SPRCH

Slouží k zobrazení odhadu dostupných sprch (je-li součástí solárního správcce nebo tepelné čerpadlo TUV).

RESET HLÁŠENÍ

Slouží k vynulování údajů, uvedených na stranách výkonnosti systému.

3.9 Diagnostika

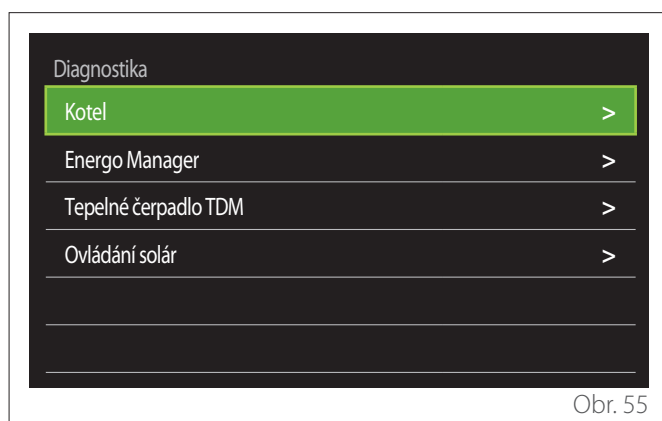

Obr. 55

Na straně pro diagnostiku jsou zobrazeny hlavní parametry činnosti zařízení, přítomných v systému.

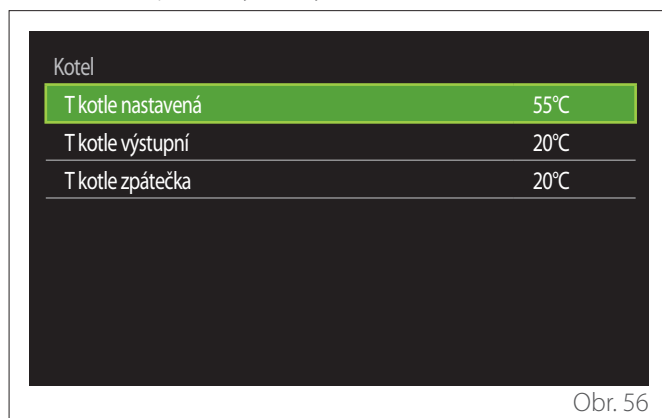



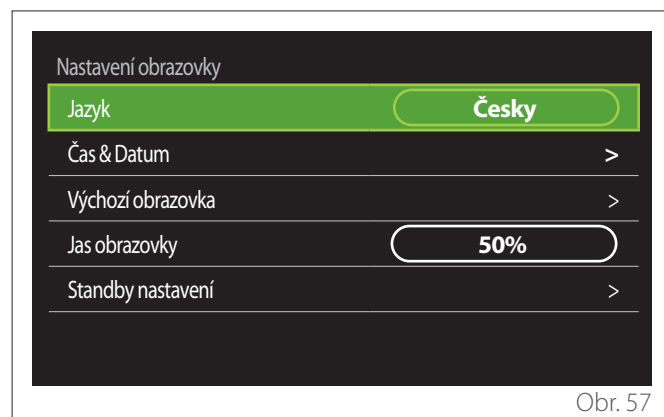

Obr. 56

3.10 Nastavení displeje

3.10.1 Jazyk





Obr. 57

- Otáčením voliče  zvýrazněte položku „Jazyk“
- Stiskněte volič  za účelem vstupu do režimu změny.
- Otáčením voliče  zvolte požadovaný jazyk.
- Stisknutím voliče  potvrďte provedenou volbu.

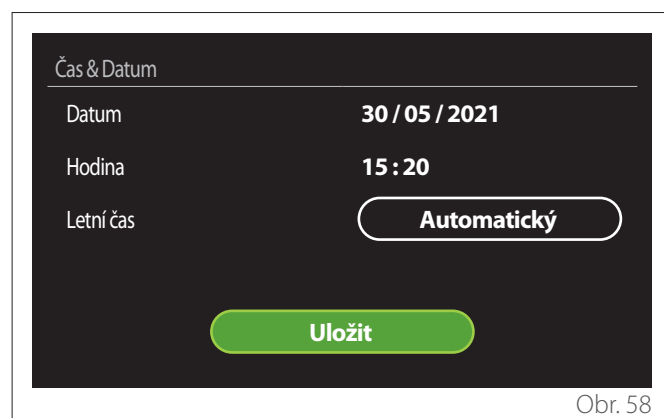
3.10.2 Datum a čas





Obr. 58

- Otáčením voliče  změňte hodnotu zvoleného pole.
- Stiskněte volič  pro přechod na následující položku.
- Pro změnu předtím nastavené hodnoty stiskněte tlačítko „Zpět“ .



3.10.3 Počáteční zobrazení

Z této nabídky je možné nastavit typ počátečního zobrazení.

- Stiskněte volič  za účelem vstupu do režimu změny.
- Otáčením voliče  zvolte jedno z dostupných nastavení: „Kompletní“, „Základní“, „Zákazník“ a „TČ ohrev vody“.

3.10.4 Jas obrazovky

Z této nabídky je možné změnit jas displeje.

- Stiskněte volič  za účelem vstupu do režimu změny.
- Otáčením voliče  je možné regulovat jas displeje, když je v aktivním režimu (interval změny je 10-100 %).
- Potvrďte stisknutím voliče .

3.10.5 Standby nastavení

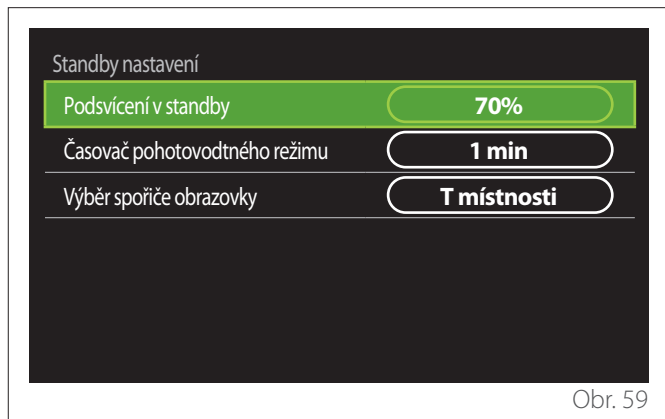

Obr. 59

- **„Podsvícení v standby“**: umožňuje regulovat jas displeje, když je zařízení v pohotovostním režimu (interval změny 10-30 %).
- **„Časovač pohotovostního režimu“**: umožňuje regulovat časový interval (1 minuta - 10 minut) od poslední operace, provedené na zařízení, po kterém displej přejde do pohotovostního režimu a sníží jas na hodnotu, nastavenou pro pohotovostní režim.
- **„Výběr spořiče obrazovky“**: umožňuje zvolit typ zobrazení pro pohotovostní režim.



Obr. 60

- **„OFF“**: slouží k zachování zvoleného počátečního zobrazení.
- **„Pokojeová teplota“**: slouží k zobrazení aktuální pokojové teploty.

3.11 Pokročilé nastavení

3.11.1 Nastavení vytápění

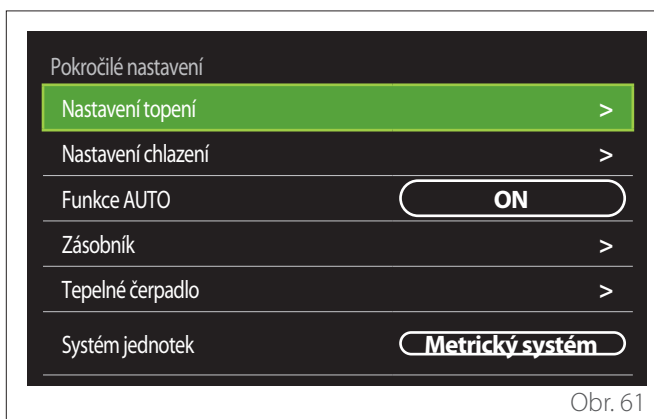

Obr. 61

- **„Teplota pro vytápění“**: v nabídce je možné nastavit požadovanou hodnotu teploty vody ve vytápění pro každou přítomnou zónu rozvodu vody. Nabídka umožňuje:
 - regulovat požadovanou hodnotu teploty, když je funkce automatické termoregulace („Funkce AUT.“) deaktivována.
 - aplikovat korekci prostřednictvím grafické lišty na požadovanou hodnotu teploty, když je funkce automatické termoregulace („Funkce AUT.“) aktivní a teplota vody neodpovídá požadované.

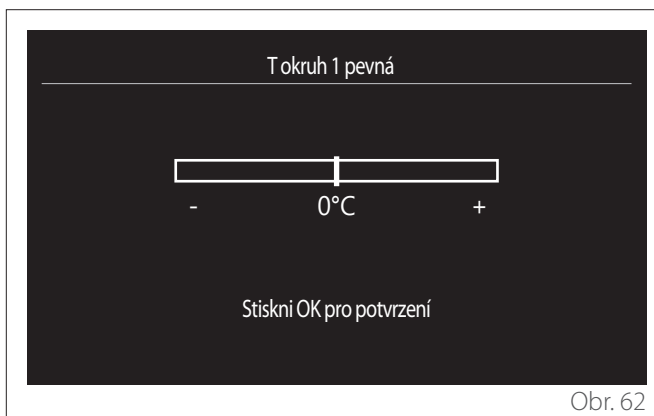

Obr. 62

- **„Nastavený sklon křivky“:** když je funkce automatické termoregulace („Funkce AUT.“) aktivní, grafická lišta umožňuje změnit sklon klimatické křivky. Ohledně podrobnějších informací si přečtěte návod k tepelnému generátoru, který je součástí rozvodu.

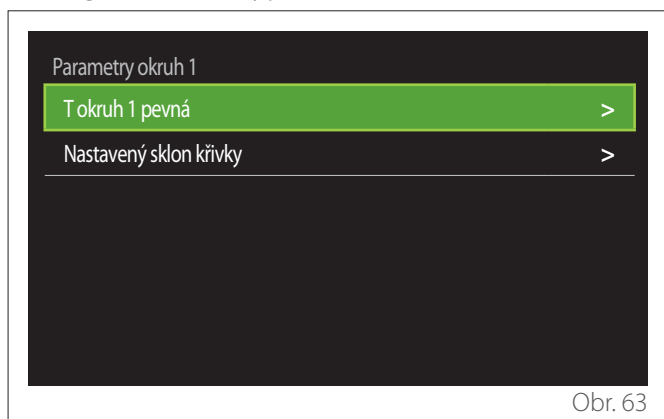

Obr. 63



Obr. 64

- **„Přepínání režimu Léto/Zima“:** umožňuje regulovat požadavek na teplo v závislosti na venkovní teplotě. Pro aktivaci funkce je zapotřebí, aby bylo čidlo venkovní teploty součástí rozvodu, nebo aby byla funkce „počasí z internetu“ aktivní (je-li součástí), (vycházejte z odstavce „Konektivita“). Funkci lze aktivovat pro každou zónu rozvodu.

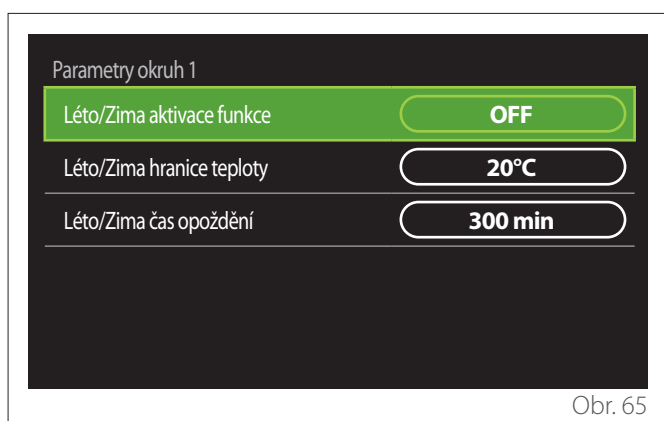

Obr. 65

- **„Automatická aktiv. režimu Zima“:** umožňuje aktivovat funkci.
- **„Mezní hodnota akt. režimu Zima“:** umožňuje nastavení venkovní mezní hodnoty teploty, nad kterou je požadavek na teplo pro danou zónu potlačen.
- **„Opoždění akt. režimu Zima“:** požadavek na teplo je potlačen, když venkovní teplota zůstane nad mezní hodnotou po minimální dobu, určenou parametrem.

3.11.2 Nastavení chlazení

- **„Nastavení teploty chlazení“:** v nabídce je možné nastavit požadovanou hodnotu teploty vody v chlazení pro každou zónu rozvodu vody, přítomnou v rozvodu. Nabídka umožňuje:
 - Regulovat požadovanou hodnotu teploty, když je funkce automatické termoregulace („Funkce AUT.“) deaktivována.
 - Aplikovat korekci prostřednictvím grafické lišty na požadovanou hodnotu teploty, když je funkce „AUT.“ aktivní a teplota vody neodpovídá požadované.

3.11.3 Funkce AUT.

Funkce vypočítá požadovanou hodnotu teploty vody vytápění a/nebo chlazení pro každou jednu zónu na základě nastavené termoregulace (nabídka technika) teplotních čidel (čidlo pokojové teploty a/nebo čidlo venkovní teploty - jsou-li součástí).

3.11.4 Zásobník

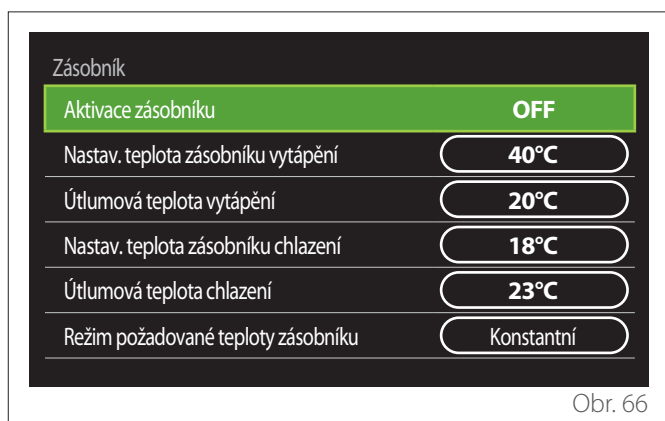

Obr. 66

Položka je zobrazena v případě, když je v rozvodu nainstalována akumulace technické vody (akumulační zásobník) pro vytápění a/nebo chlazení.

- **„Aktivace zásobníku“:** umožňuje aktivovat/zrušit plnění akumulačního zásobníku.
- **„Nastav. teplota zásobníku vytápění“:** slouží k nastavení požadovaného plnění akumulačního zásobníku při vytápění v komfortním pásmu.
- **„Útlumová teplota vytápění“:** slouží k nastavení požadovaného plnění akumulačního zásobníku při vytápění ve sníženém pásmu.
- **„Nastav. teplota zásobníku chlazení“:** slouží k nastavení požadovaného plnění akumulačního zásobníku při chlazení v komfortním pásmu.
- **„Útlumová teplota chlazení“:** slouží k nastavení požadované teploty plnění akumulačního zásobníku při chlazení ve sníženém pásmu.
- **„Režim požadované teploty zásobníku“:** slouží k nastavení režimu plnění akumulačního zásobníku.
 - **„Konstantní“:** teplota plnění akumulačního zásobníku je ta, která je určena ve výše uvedených parametrech.
 - **„Proměnná“:** teplota plnění akumulačního zásobníku je vypočtená na základě funkce automatické termoregulace (je-li aktivní).

3.11.5 Tepelné čerpadlo

Nabídka, která je dostupná pouze v případě, když je součástí tepelné čerpadlo pro vytápění/chlazení. Pro získání podrobnějších informací si přečtěte návod k výrobku.

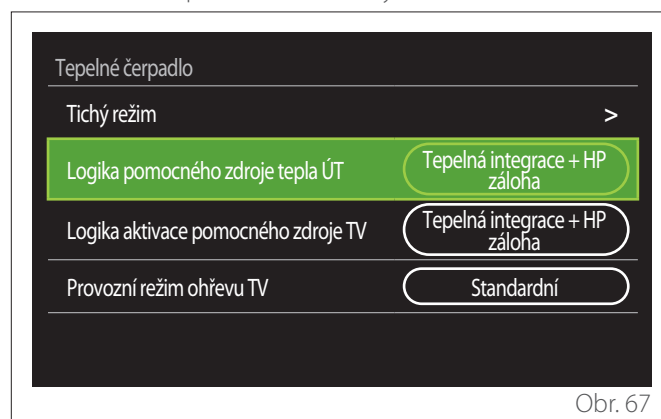

Obr. 67

- **„Tichý režim“:** následující nastavení umožňují snížit hluku tepelného čerpadla omezením frekvence kompresoru.



Aktivace této funkce by mohla snížit výkonnost zařízení.

- **„Aktivace tichého režimu“:** slouží k aktivaci/deaktivaci tichého režimu.
- **„Začátek tichého režimu [hh:mm]“:** slouží k nastavení času spuštění zařízení v tichém režimu.
- **„Konec tichého režimu [hh:mm]“:** slouží k nastavení času vypnutí zařízení v tichém režimu.
- **„Logika pomocného zdroje tepla ÚT“:** tento parametr umožňuje zvolit zásah vedlejšího zdroje tepla (rezistory, jsou-li aktivovány, nebo jsou-li součástí nebo případný pomocný zdroj tepla) tepelného čerpadla při vytápění.
 - V případě poruchy TČ a integrace produkce tepla („Tepelná integrace + HP záloha“): vedlejší zdroj tepla zasahuje v rámci integrace vytápění/TUV s tepelným čerpadlem, i v případě poruchy tepelného čerpadla.
 - Pouze v případě poruchy TČ („HP záloha“): vedlejší zdroj tepla zasahuje pouze v případě poruchy tepelného čerpadla.
- **„Logika aktivace pomocného zdroje TUV“:** tento parametr umožňuje zvolit zásah vedlejšího zdroje tepla (rezistory, jsou-li aktivovány, nebo a jsou-li součástí nebo případný pomocný zdroj tepla) tepelného čerpadla při produkci TUV.

- **„Provozní režim ohřevu TUV“:** tento parametr slouží k nastavení produkce teplé užitkové vody.
 - **„Standardní“:** produkce teplé užitkové vody se provádí použitím tepelného čerpadla i vedlejšího zdroje tepla v rámci integrace.
 - **„Green“:** rezistory jsou vyloučené z produkce teplé užitkové vody a zasahují pouze v případě poruchy tepelného čerpadla. Produkce teplé vody probíhá v souladu s pomocným časovým programováním.
 - **„HC - HP“:** Produkce teplé užitkové vody je umožněna pouze v případě, když je aktivní signál EDF na základě výhodnějšího tarifu elektrické energie. Ohledně konfigurace signálu EDF tepelného čerpadla si přečtěte návod k výrobku.
 - **„HC - HP 40“:** produkce teplé užitkové vody je umožněna pouze v případě, když je aktivní signál EDF; když tento signál není aktivní, bojler TUV je udržován na minimální teplotě 40 °C. Ohledně konfigurace signálu EDF tepelného čerpadla si přečtěte návod k výrobku.

3.11.6 Hybrid

Tato nabídka je k dispozici pouze v případě, když je součástí hybridní výrobek. Pro získání podrobnějších informací si přečtěte návod k výrobku.

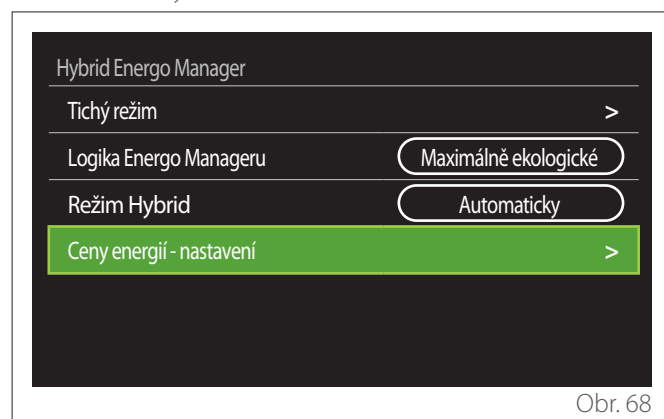

- **„Tichý režim“:** vycházejte z informací, uvedených v odstavci „Tepelné čerpadlo“.
- **„Logika Energo Manageru“:** tento parametr umožňuje zvolit činnost hybridního systému, založenou na „Maximální úspory“ nebo „Maximálně ekologické“.
- **„Režim Hybrid“:** tento parametr umožňuje zvolit generátory tepla, které mají být aktivovány při produkci tepla.
 - „Automaticky“: tepelné čerpadlo i kotel se používají při produkci tepla podle nastavení předchozího parametru.
 - „Pouze kotel“: při produkci tepla se používá pouze kotel.
 - „Pouze TČ“: při produkci tepla se používá pouze tepelné čerpadlo.
- **„Ceny energií - nastavení“:** v této nabídce je možné nastavit náklady na plyn, elektrickou energii a případný nízký tarif elektrické energie. Zadané náklady jsou uvedeny v haléřích.

3.11.7 TČ ohřev vody

Tato nabídka je k dispozici pouze v případě, když je součástí tepelné čerpadlo pro TUV. Pro získání podrobnějších informací si přečtěte návod k výrobku.

- **„Provozní režim“:** slouží k nastavení produkce teplé užitkové vody.
- **„Aktivace tichého režimu HPWH“** vycházejte z informací, uvedených v odstavci „Tepelné čerpadlo“. Pro tepelná čerpadla teplé užitkové vody je možné pouze aktivovat funkci. Není možné nastavit čas zahájení a ukončení.

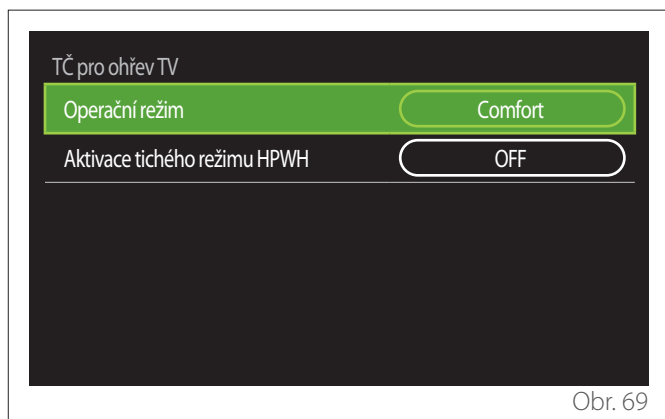

Obr. 69

„Provozní režim“:

- **„GREEN“:** rezistory jsou vyloučené z produkce teplé užitkové vody a zasahují pouze v případě poruchy tepelného čerpadla.
- **„Comfort“:** produkce teplé užitkové vody se provádí použitím tepelného čerpadla i elektrických rezistorů.
- **„Rychlý“:** produkce teplé užitkové vody se provádí současným použitím tepelného čerpadla i elektrických rezistorů. Elektrické rezistory jsou zapínány spolu s tepelným čerpadlem kvůli minimalizaci doby naplnění akumulčního zásobníku TUV.
- **„I-memory“:** logika používá algoritmus pro optimalizaci produkce TUV na základě zvyků uživatele.
- **„HC - HP“:** produkce teplé užitkové vody je dovolena na základě správy signálu EDF. Ohledně konfigurace signálu EDF tepelného čerpadla si přečtěte návod k výrobku.

3.11.8 Fotovoltaická integrace

tato nabídka je k dispozici pro výrobky, které používají integraci s fotovoltaickým systémem (tepelná čerpadla vytápění/chlazení, hybridní systém, tepelná čerpadla pro TUV).

- **„Fotovoltaická integrace“:** slouží k nastavení rezistoru akumulčního zásobníku TUV v uzpůsobených tepelných čerpadlech (ohledně podrobnějších informací si přečtěte návod k výrobku).
 - „Žádné“
 - „Fotovoltaická integrace“: slouží k aktivaci elektrického rezistoru akumulčního zásobníku TUV (i paralelně s vytápěním nebo s chlazením), když je k dispozici přebytečná elektrická energie z fotovoltaického zařízení.
- **„PV Delta T požadovaná teplota TV“:** když je součástí tepelné čerpadlo vytápění nebo hybridní systém, tento parametr slouží k nastavení stupňů, které je třeba přidat k požadované hodnotě naplnění akumulčního zásobníku TUV, když je k dispozici přebytečná elektrická energie z fotovoltaického zařízení.
- **„Teplota sepnutí fotovoltaiky“:** když je součástí tepelné čerpadlo TUV, tento parametr slouží k nastavení teploty plnění akumulčního zásobníku TUV, když je k dispozici přebytečná elektrická energie z fotovoltaického zařízení.

3.11.9 Systém jednotek

tento parametr slouží k nastavení měrných jednotek, ve kterých jsou vyjádřeny veličiny (mezinárodní systém nebo anglosaský systém)

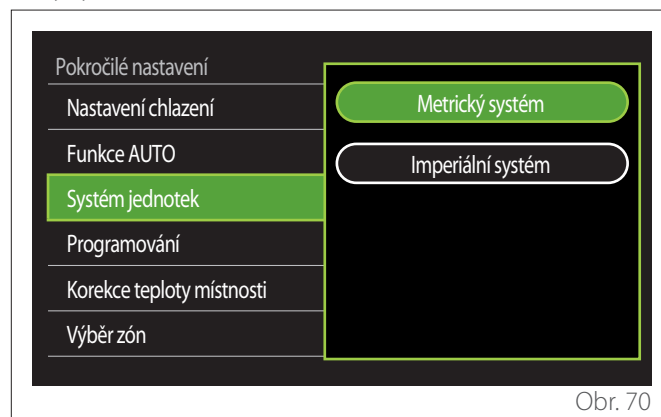

Obr. 70

3.11.10 Nastavili jste typ Časový program

slouží k nastavení režimu časového programování při vytápění a chlazení, používaného zařízením.

- **„Dvou-stup. nastavená hodnota“:** dvouúrovňové časové programování umožňuje rozdělit profil programování v průběhu 24 h až na maximálně 4 komfortní pásma a 4 pásma se sníženou teplotou. Určuje se jedna požadovaná hodnota teploty pro komfortní pásmo a jedna pro pásmo se sníženou teplotou.
- **„Víceúrovňová nastavená hodnota“:** při víceúrovňovém časovém programování (je k dispozici pouze u výrobků uzpůsobených pro tento režim) je možné určit až do 12 denních časových programování a pro každé z nich je možné nastavit specifickou požadovanou teplotu.

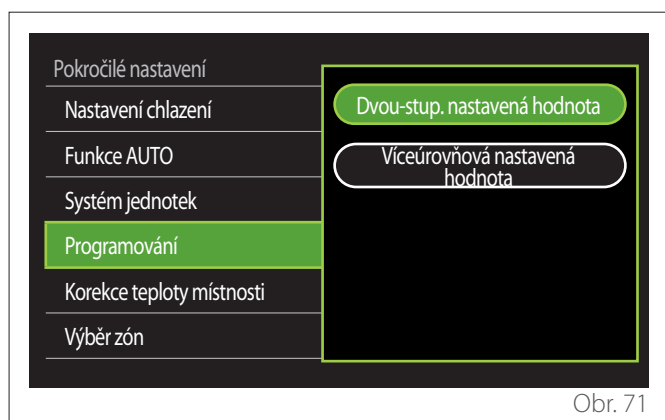

Obr. 71

3.11.11 Korekce vnitřní teploty

Tento parametr umožňuje provést korekci pokojové teploty, naměřené zařízením v intervalu (-5 ÷ +5 °C).

3.11.12 Vyberte zóny, které se mají zobrazit v nabídce "Zóna"

Na této straně se provádí výběr zón rozvodu vody, které se mají zobrazit v nabídce „Správa zón“.

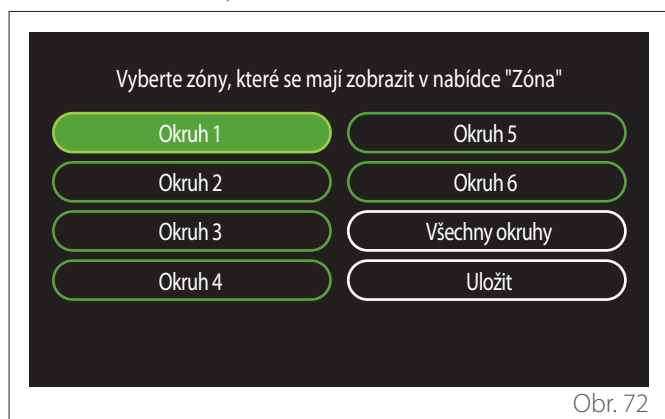

Obr. 72

3.12 Chyby a diagnostická hlášení

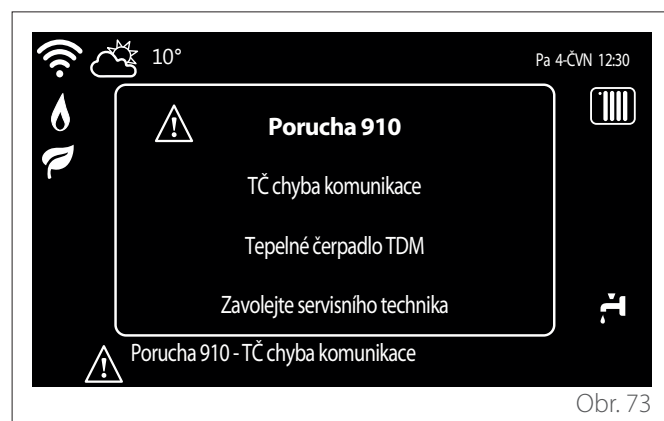

Obr. 73

Diagnostické události (chyby, výstražná hlášení apod.) jsou zobrazovány prostřednictvím překryvného okna na počátečním zobrazení.

V překryvném okně jsou uvedeny následující informace:

- Kód chyby
- Popis chyby
- Výrobek/zařízení, který/é způsobil/o chybu
- Případný úkon, který je třeba provést kvůli vyřešení chyby

Překryvné okno je možné zavírat stisknutím tlačítka Zpět ↶. Oznamení o chybě zůstane viditelné na počátečním zobrazení, kde je zobrazena ikona ⚠, kód a popis chyby.

Okno s podrobnými informacemi se otevře automaticky po jedné minutě nebo jej lze v každém případě otevřít opětovným stisknutím tlačítka Zpět ↶.

4. Uvedení do činnosti

Informace pro uživatele

Informujte uživatele o činnosti nainstalovaného systému. Především mu doručte návod k použití a informujte jej, že je návod třeba uchovávat v blízkosti zařízení.

Dále informujte uživatele o nutnosti provádět níže uvedené činnosti:

- Pravidelná kontrola tlaku vody v rozvodu.
- Obnovení tlaku v rozvodu a jeho případné odvzdušnění.
- Nastavení parametrů regulačních zařízení za účelem dosažení lepší činnosti a úspornějšího řízení systému.
- Zajištění provádění pravidelné údržby v souladu s platnými předpisy.

4.12.1 Naplnění systému

Pravidelně kontrolujte tlak vody na tlakoměru a zkontrolujte, zda se jeho hodnota s rozvodem zastudena, pohybuje v rozmezí od 0,5 do 1,5 baru.

Při poklesu tlaku pod minimální hodnotu je třeba zajistit jeho obnovení prostřednictvím plnicího kohoutu.

Po dosažení průměrné hodnoty 1,2 baru kohout opět zavřete.

Maximální tlak systému vytápění/chlazení je 3 bary.



Instalaci, první zapnutí a nastavení v rámci údržby musí provádět výhradně technik v souladu s uvedenými pokyny. Výrobce odmítá jakoukoli odpovědnost v případě ublížení na zdraví osob, zvířat nebo škod na majetku, způsobených nesprávnou instalací zařízení.





Časté doplňování (jednou měsíčně nebo častěji), které vyžaduje váš systém, poukazuje na možný problém nainstalovaných okruhů (úniky, problémy s expanzní nádobkou). Za účelem analýzy a rychlého vyřešení vzniklého problému a předcházení vzniku škod způsobených korozí komponentů v důsledku nadměrné výměny vody v systému se obraťte na vašeho instalatéra.

4.1 První zapnutí











Za účelem zajištění bezpečnosti a správné činnosti rozhraní systému musí jeho uvedení do provozu provést kvalifikovaný technik, splňující zákonem stanovené požadavky.

4.1.1 Postup při zapnutí

- Umístěte rozhraní systému do spojovacích saní a jemně jej zatlačte směrem dolů. Po krátké inicializaci je zařízení připraveno pro konfiguraci.
- Na displeji je zobrazeno „Zvolte jazyk“. Zvolte požadovaný jazyk otáčením voliče.
- Stiskněte volič .
- Na displeji je zobrazen „Datum a čas“. Otáčením voliče zvolte den, měsíc a rok. Každou volbu potvrďte stisknutím voliče. Po nastavení data se výběr přesune na nastavení času. Otáčením voliče nastavte přesný čas a potvrďte jej jeho stisknutím; dojde k přechodu na nastavení minut. Potvrďte stisknutím voliče .
- Po nastavení času se volba přesune na nastavení režimu letního času. Otočením voliče zvolte AUT. nebo MANU-ÁLNÍ. Pokud chcete, aby systém automaticky aktualizoval čas podle letního času, zvolte AUTO.
- Stiskněte volič .

POZNÁMKA:

Displej je v rámci přednastavení nastaven s dočasným programem víceúrovňové požadované hodnoty. V případě zobrazení hlášení o konfliktu časového programu:

- Na počátečním zobrazení stiskněte tlačítko „Nabídka“  kvůli přístupu na nabídku uživatele.
- Otáčením voliče  zvolte nabídku „Pokročilá nastavení“ a stiskněte volič .
- Otáčením voliče  zvolte položku „Typ služby časového programu“ a stiskněte volič .
- Otáčením voliče  zvolte stejnou hodnotu (Dvouúrovňová požadovaná hodnota nebo Víceúrovňová požadovaná hodnota), která se nachází na ostatních uživatelských rozhraních (viz technický parametr 0.4.3 na rozhraní kotle - je-li součástí) a stiskněte volič .
- V případě ještě přítomného konfliktu zopakujte postup a použijte volič k volbě Dvouúrovňové požadované hodnoty a stiskněte volič .

POZNÁMKA:

Některé parametry jsou chráněné přístupovým (bezpečnostním) kódem, který chrání nastavení zařízení před neoprávněným zásahem.

4.2 Seznam chyb

Chyby jsou zobrazovány na rozhraní vnitřní jednotky (viz odstavec „Rozhraní systému SENSYS HD“).

Chyby vnitřní jednotky

Kód	Popis	Řešení
114	Ven. teplota není k dispozici	Aktivace termoregulace na základě venkovního čidla Venkovní čidlo není připojeno nebo je poškozeno. Zkontrolujte připojení čidla a případně jej vyměňte.
730	Zásobník horní čidlo chyba	Plnění z akumulace je vyřazeno. Zkontrolujte schéma rozvodu vody. Čidlo akumulace není připojeno nebo je poškozeno. Zkontrolujte připojení čidla a případně jej vyměňte.
731	Zásobník příliš vysoká teplota	Plnění z akumulace je vyřazeno. Zkontrolujte schéma rozvodu vody. Čidlo akumulace není připojeno nebo je poškozeno. Zkontrolujte připojení čidla a případně jej vyměňte.
732	Chyba čidla zásobníku (nízké)	Plnění z akumulace je vyřazeno. Zkontrolujte schéma rozvodu vody. Čidlo akumulace není připojeno nebo je poškozeno. Zkontrolujte připojení čidla a případně jej vyměňte.
902	Teplotní čidlo výstup porucha	Čidlo přítoku není připojeno nebo je vadné. Zkontrolujte připojení čidla a případně jej vyměňte.
923	Porucha tlak v topném okruhu	Zkontrolujte případné úniky vody z rozvodu vody Vadný tlakový spínač Vadná kabeláž tlakového spínače. Zkontrolujte připojení tlakového spínače a případně jej vyměňte.
924	TČ chyba komunikace	Zkontrolujte kabeláž mezi deskou TDM a Energy Manager
927	Chyba shody vstupů AUX	Zkontrolujte konfiguraci parametrů 1.1.3 a 1.1.4
928	Chyba konfigurace zablokování do- dávky energie	Zkontrolujte konfiguraci parametru 1.1.5
933	Příliš vysoká teplota na přítoku	Zkontrolujte průtok v hlavním okruhu. Čidlo přítoku není připojeno nebo je vadné. Zkontrolujte připojení čidla a případně jej vyměňte.
934	Čidlo TV zásobníku porucha	Čidlo bojleru není připojené nebo je vadné. Zkontrolujte připojení čidla a případně jej vyměňte.
935	Přehřátí zásobníku	Zkontrolujte, zda je 3cestný ventil zablokovaný v poloze TUV. Zkontrolujte připojení čidla bojleru a případně jej vyměňte.

Kód	Popis	Řešení
936	Havarijní čidlo podlahy porucha	Zkontrolujte průtok v podlahovém rozvodu. Zkontrolujte připojení termostatu na svorce IN-AUX2 STE na zař. Energy Manager a/nebo STT na TDM. Když termostat podlahového rozvodu není součástí, aplikujte elektrický přemostovací vodič na svorce IN-AUX2 STE zař. Energy Manager a/nebo STT na TDM.
937	Porucha cirkulace	Zkontrolujte aktivaci hlavního okruhu
938	Porucha anody zásobníku	Zkontrolujte připojení anody Zkontrolujte přítomnost vody v bojleru Zkontrolujte stav anody Zkontrolujte konfiguraci parametru 1.2.6
940	Hydraulické schéma není definováno	Schéma rozvodu vody nebylo zvoleno prostřednictvím parametru 1.1.0
955	Porucha průtoku	Zkontrolujte připojení teplotních čidel přítoku a zpětného okruhu
970	Aux cirkulační čerpadlo nesoulad	Zkontrolujte konfiguraci parametru 1.2.5
2P2	Antilegionela proces nedokončen	Teploty tepelné sanitace nebylo dosaženo v průběhu 6 h: Zkontrolujte průtok TUV během cyklu tepelné sanitace Zkontrolujte zapnutí elektrického rezistoru
2P3	TV navýšení: nebylo dosaženo komfortní teploty	Požadované hodnoty TUV nebylo dosaženo během cyklu Boost Zkontrolujte odběr TUV během cyklu Boost TUV Zkontrolujte zapnutí elektrického rezistoru
2P4	První termostat odporového tělesa (manual)	Zkontrolujte aktivaci hlavního oběhového čerpadla Zkontrolujte průtok na základě hodnoty průtokoměru prostřednictvím parametru 13.9.3 Zkontrolujte stav pojistného termostatu a kabeláže
2P5	Druhý termostat odporového tělesa (Auto)	Zkontrolujte aktivaci hlavního oběhového čerpadla Zkontrolujte průtok na základě hodnoty průtokoměru prostřednictvím parametru 13.9.3 Zkontrolujte stav pojistného termostatu a kabeláže
2P7	Předběh čerpadla porucha	Zkontrolujte připojení průtokoměru Provedte cyklus automatického odvzdušnění 1.12.0
2P8	Varování o nízkém tlaku	Zkontrolujte případné úniky vody z rozvodu vody Vadný tlakový spínač Vadná kabeláž tlakového spínače. Zkontrolujte připojení tlakového spínače a případně jej vyměňte.
2P9	Nekompletní konfigurace Smart Grid Ready	Pouze jeden z parametrů 1.1.0 nebo 1.1.1 je nastaven jako vstup SG Ready

Chyby venkovní jednotky

Poru- cha	Popis	BEZ VYNU- LOVÁNÍ	VYNULOVÁNÍ		
		Přechodná	Vynulování uživatele	VYP. vysokotlakého VÝKONU	Servisní vy- nulování
1	TD chyba čidla	-	X	-	-
905	TČ chyba kompresoru	-	-	X	-
906	TČ chyba ventilátoru	-	-	X	-
907	TČ 4-cestný ventil chyba	-	-	X	-
908	TČ expanzní ventil chyba	-	-	X	-
909	TČ netočí se ventilátor	-	-	X	-
910	Chyba komunikace měnič - TDM	X	-	-	-
912	4-cestný ventil chyba	-	-	-	X
913	LWT chyba	X	-	-	-
914	TR chyba čidla	X	-	-	-
917	Zamrznutí chyba	-	-	-	X
918	TČ Porucha čerpadla	-	-	-	X
922	Zamrznutí chyba	-	X	-	-
931	Chyba měniče	X	-	-	-
947	4-cestný ventil chyba	-	X	-	-
956	Nesoulad modelu čerpadla TČ	-	-	X	-
957	Nesoulad modelu ventilátoru TČ	-	-	X	-
960	TČ EWT čidlo chyba	X	-	-	-
962	Energie pro odmrazování	X	-	-	-
968	Chyba komunikace ATGBS TDM - EM	X	-	-	-
989	Chyba vypuštěného zařízení	-	-	-	X
997	Nadproud kompresoru	-	-	X	-
998	Nadproud kompresoru	-	-	-	X
9E5	Zásah tlakového spínače vysokého tlaku	X	-	-	-
9E8	Chyba tlakového spínače nízkého tlaku při VYP. kompresoru	X	-	-	-
9E9	Chyba klixonu a VYP. kompresor	X	-	-	-
9E18	Chyba bezpečnostního termostatu ST1	X	-	-	-
9E21	Chyba nedostatečného naplnění chladičem	-	X	-	-
9E22	Chyba vypuštěného zařízení	-	-	-	X
9E24	Chyba zablokované EXV	-	X	-	-
9E25	Chyba zablokované EXV	-	-	-	X
9E28	Ochrana proti vysokému tlaku	-	X	-	-
9E29	Ochrana proti vysokému tlaku	-	-	-	X
9E31	Ochrana termostatu kompresoru	-	X	-	-
9E32	Ochrana termostatu kompresoru	-	-	-	X
9E34	Ochrana nízkého tlaku	-	X	-	-
9E35	Ochrana nízkého tlaku	-	-	-	X
9E36	Nevyvážení proudu fází kompresoru	-	X	-	-
9E37	Nevyvážení proudu fází kompresoru	-	-	-	X
9E38	Příliš prudká změna proudu kompresoru	-	X	-	-
9E39	Příliš prudká změna proudu kompresoru	-	-	-	X

Chyby měniče

Popis	Kód (pro chyby měniče, které spadají do kódu chyby 931)	NIMBUS EXT R32	
		35 S - 50 S - 80 S	80 S-T
Chyba snímače proudu na výstupu měniče	1	x	x
Chyba přednabití kondenzátoru sběrnice stejnosměrného proudu DC	2	x	
Chyba snímače napětí vstupu měniče	3	x	
Chyba teplotního čidla chladiče měniče	4	x	x
Chyba komunikace DSP - MCU	5	x	
Nadproud střídavého proudu na vstupu měniče	6	x	x
Chyba snímače proudu PFC měniče	7		x
Chyba teplotního čidla PFC měniče	8		x
Poškozená EEPROM	9		x
Nadproud HW PFC	10		x
Nadproud SW PFC	11		x
Přepětí PFC měniče	12		x
Chyba A/D	13		x
Chyba adresování	14		x
Otáčení kompresoru opačným směrem	15		x
Žádná změna proudu na fázi kompresoru	16		x
Nesoulad mezi reálnou a vypočtenou rychlostí	17	x	x

5. Údržba

5.1 Poruchy a způsob jejich odstranění

V případě problémů proveďte, dříve než se obrátíte na Centrum technické podpory, následující kontroly.

Poruchy	Možné příčiny	Řešení
Neuspokojivá výkonnost chlazení	Je možné, že nastavená teplota je vyšší než pokojová teplota místnosti	Nastavte nižší teplotu
	Výměník tepla vnitřní nebo venkovní jednotky je znečištěný	Vyčistěte výměník tepla (servisní středisko)
	Vstup nebo výstup vzduchu venkovní jednotky je ucpán	Vypněte jednotku, odstraňte příčinu ucpání a znovu zapněte klimatizaci
	Jsou otevřené dveře a okna	Během použití jednotky mějte zavřené dveře i okna
	Sluneční světlo produkuje nadměrné teplo	V nejteplejších hodinách, nebo když je sluneční světlo nejintenzivnější, zatáhněte závěsy
	Příliš mnoho zdrojů tepla v místnosti (osoby, počítače, elektronická zařízení apod.)	Omezte zdroje tepla
	Nízká hladina chladiva, způsobená úniky nebo dlouhodobým používáním	Zkontrolujte, zda nedochází k únikům a v případě potřeby znovu utěsněte systém a doplňte chladivo (servisní středisko)
Jednotka nefunguje	Přerušeni dodávky elektrického proudu	Vyčkejte na obnovení dodávky elektrického proudu
	Jednotka je vypnuta	Zapněte zařízení
	Došlo k vypálení pojistky	Vyměňte pojistku (servisní středisko)
	Je aktivní časovač	Deaktivujte časovač
Dochází k častým spuštěním nebo zastavením jednotky	Množství chladiva v systému je nadměrné nebo nedostatečné	Zkontrolujte, zda nedochází k únikům a doplňte chladivo (servisní středisko)
	Došlo k vniknutí nestlačitelného plynu nebo k vniknutí vlhkosti do systému.	Proveďte vyprázdnění systému a naplnění chladivem (servisní středisko)
	Kompresor je vadný	Vyměňte kompresor (servisní středisko)
	Napětí je příliš vysoké nebo příliš nízké	Nainstalujte regulátor napětí (servisní středisko)
Neuspokojivá výkonnost vytápění	Venkovní teplota je mimořádně nízká	Použijte pomocné vytápěcí zařízení
	Dochází k vnikání studeného vzduchu dveřmi nebo okny	Během použití jednotky mějte zavřené dveře i okna
	Nízká hladina chladiva, způsobená úniky nebo dlouhodobým používáním	Zkontrolujte, zda nedochází k únikům a v případě potřeby znovu utěsněte systém a doplňte chladivo (servisní středisko)

POZNÁMKA: když po provedení kontrol a výše popsaných diagnostických postupů problém přetrvává, ihned vypněte jednotku a obraťte se na Centrum technické podpory.

5.2 Čištění a kontrola vnitřní jednotky

Pro čištění jednotky použijte pouze měkký a suchý hadr. Když je jednotka mimořádně znečištěná, je možné použít hadr, navlhčený ve vlažné vodě.

Zkontrolujte, zda je vypouštěcí trubka umístěna dle pokynů. V opačném případě by se mohly vyskytnout úniky vody s následnými materiálními škodami a rizikem požáru a zásahu elektrickým proudem.

5.3 Čištění a kontrola venkovní jednotky

Pro čištění jednotky použijte pouze měkký a suchý hadr. Když je jednotka mimořádně znečištěná, je možné použít hadr, navlhčený ve vlažné vodě.

Když je soustava přepnutá (1) venkovní jednotky ucpaná, odstraňte listí a úlomky a poté odstraňte i prach pomocí proudů stlačeného vzduchu nebo trochou vody. Zopakujte stejný postup s přední mřížkou (2).

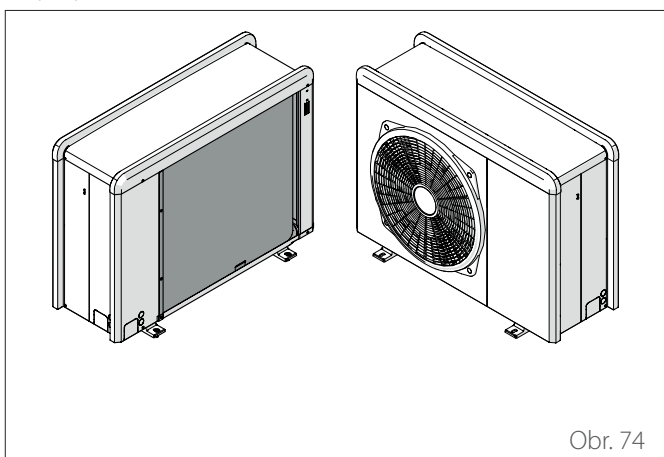

Obr. 74

5.4 Likvidace

Výrobce je zapsán do národního registru AEE, ve shodě s aplikací směrnice 2012/19/EU a příslušných platných národních norem o odpadu, tvořeném elektrickými a elektronickými zařízeními.

Tato směrnice doporučuje správnou likvidaci elektrických a elektronických zařízení.

Ta, na kterých je značka přeškrtnutého koše, musí být zlikvidovány na konci své životnosti separovaně kvůli zabránění ublížení na zdraví lidí a škodám na životním prostředí.

Elektrická a elektronická vybavení musí být zlikvidována kompletně, se všemi svými součástmi.

Pro likvidaci „domácí“ elektrické a elektronické vybavení výrobce doporučuje se obrátit na oprávněného prodejce nebo na oprávněný sběrný dvůr.

Likvidace „profesionálního“ elektrického a elektronického zařízení musí být provedena personálem oprávněným náležitě vytvořenými konsorciemi, která se nacházejí na daném území.

Pro tento účel níže uvádíme definici domácího RAEE a profesionálního RAEE.

RAEE pocházející z domácností: RAEE, které pocházejí z domácností i RAEE obchodního, průmyslového, institucionálního nebo jiného typu, obdobné z hlediska druhu a množství, těm, které jsou produkovány v domácnostech. Odpad AEE, který by mohl být používán domácnostmi i pocházející od jiných uživatelů než domácnosti, jsou v každém případě považovány za RAEE pocházející z domácností;

Profesionální RAEE: všechny RAEE, odlišné od těch výše uvedených, které pocházejí z domácností.

Tato zařízení mohou obsahovat:

- Chladičový plyn, který musí být plně podroben rekuperaci specializovaným personálem, vybaveným potřebnými oprávněními, v příslušných nádobách;
- Mazací olej, který se nachází v kompresorech a v chladičím okruhu, který je třeba sesbírat;
- Směsi s přípravkem proti zamrznutí v rozvodu vody, jehož obsah musí být náležitě sesbírán;
- Mechanické a elektrické části, které je třeba separovat a zlikvidovat oprávněným způsobem.

Když jsou komponenty zařízení odstraněny kvůli výměně v rámci údržby nebo když celá jednotka dosáhne konce své životnosti, a je třeba ji odstranit z instalace, doporučuje se provést separaci odpadu podle druhu a zajistit, aby byl zlikvidován pověřeným personálem v existujících sběrných střediscích.

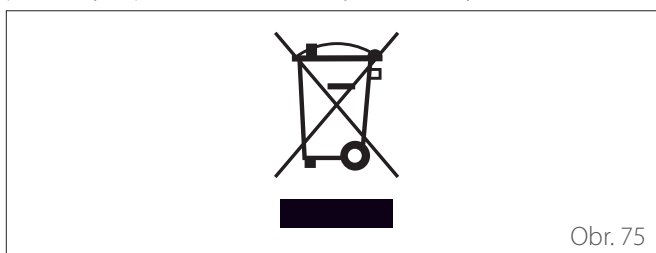

Obr. 75

Ižanga

Gerb. ponai,
Gerb. pone,
dėkojame, kad pasirinkote **NIMBUS S NET ARISTON** sistemą.

Ši instrukcija parengta siekiant jus informuoti apie tai, kaip naudoti sistemą, kad galėtumėte optimaliai naudotis visomis jos funkcijomis.

Saugokite šią instrukciją, nes joje pateikiama visa reikalinga informacija apie gaminį po jo pradinio įrengimo.

Norėdami rasti artimiausią Techninės pagalbos tarnybą, apsilankykite mūsų interneto svetainėje www.Ariston.com.

Taip pat atkreipkite dėmesį į garantinį sertifikatą, kurį rasite pakuotėje arba kurį jums įteikė montuotojas.

Šioje instrukcijoje naudojami simboliai ir jų reikšmė



ĮSPĖJIMAS Nurodo svarbią informaciją ir itin subtilias operacijas.



ĮSPĖJIMAS: PAVOJUS Nurodo veiksmus, kurių netinkamas atlikimas gali sukelti bendrus sužalojimus arba įrenginio veikimo sutrikimus ar materialinę žalą; todėl jiems atlikti reikia ypatingo dėmesio ir tinkamo apmokymo.

Garantija

ARISTON gaminiui taikoma įprastinė garantija, kuri įsigalioja nuo įrenginio įsigijimo dienos. Garantijos sąlygas rasite prie gaminio pridėtame garantiniame sertifikate.

Atitiktis

CE ženklas patvirtina, kad įrenginys atitinka esminius šių Europos direktyvų reikalavimus:

- 2014/30/ES (Elektromagnetinio suderinamumo direktyva)
- 2014/35/ES (Žemos įtampos direktyva)
- Direktyva dėl tam tikrų pavojingų medžiagų naudojimo elektros ir elektroninėje įrangoje apribojimo (RoHS 3) 2015/863/ES (EN 50581)
- Reglamentas (ES) Nr. 813/2013 dėl ekologinio projektavimo (Nr. 2014/C 207/02 – pereinamoju laikotarpiu taikomi matavimo ir skaičiavimo metodai)
- 2014/68/ES (PED)

Šalinimas

GAMINYS, ATITINKANTIS ES DIREKTYVĄ 2012/19/ES ir Italijos įstatyminį dekretą Nr. 49/2014, remiantis 2014 m. kovo 14 d. įstatyminio dekreto Nr. 49 26 straipsniu, „Direktyvos 2012/19/ES dėl elektros ir elektroninės įrangos atliekų (EEJA) įgyvendinimas“.



Ant įrenginio arba jo pakuotės esantis perbrauktos šiukšliadėžės su ratukais simbolis rodo, kad pasibaigus gaminio naudojimui laikui jis turi būti surenkamas atskirai nuo kitų atliekų.

Todėl naudotojas turi pristatyti eksploatuoti netinkamą gaminį į atitinkamą vietinę elektrotechnikos ir elektronikos atliekų surinkimo įmonę. Be to, atiduodamą į metalo laužą įrenginį galima pristatyti pardavėjui perkant naują lygiavertį įrenginį. Šalinamus mažesnius nei 25 cm elektronikos gaminius taip pat galima nemokamai pristatyti elektroninės įrangos pardavėjams, kurių parduotuvės plotas yra ne mažesnis nei 400 m², neįsigyjant kitų gaminių.

Tinkamas atskiras nebenaudojamo įrenginio surinkimas, kad jis vėliau būtų perdirbtas, apdorotas ir ekologiškai sunaikintas, padeda išvengti neigiamo poveikio aplinkai ir žmonių sveikatai, be to, skatina pakartotinai naudoti ir (arba) perdirbti įrenginį sudarančias medžiagas.

Turinys

1. Saugos patarimai			
1.1 Bendrieji įspėjimai ir saugos instrukcijos	72	3.11 Išplėstiniai nustatymai	91
1.2 Šaltnešio R32 naudojimas	73	3.11.1 CH nustatymai	91
1.3 Sistemos sąsaja SENSYS HD	73	3.11.2 Vėsinimo nustatymai	92
		3.11.3 AUTO funkcija	92
2. Aprašymas		3.11.4 Buferio rezervuaras	93
2.1 Sąvokų žodynelis	74	3.11.5 Šildymo siurblys	93
2.2 Meniu valdymas	74	3.11.6 Hibridinis	94
2.3 Visas pagrindinis puslapis	76	3.11.7 HP vandens šildytuvas	95
2.4 Supaprastintas pagrindinis puslapis	77	3.11.8 Fotovoltinė integracija	95
2.5 Pritaikomas pagrindinis puslapis	77	3.11.9 Sistemos matavimo vienetas	95
2.6 Budėjimo puslapis	78	3.11.10 Laiko programos paslaugos tipo nustatymas	96
2.7 Pagrindinės funkcijos	78	3.11.11 Patalpos temperatūros korekcija	96
2.8 Veikimas	78	3.11.12 Pasirinkite valdomas zonas	96
		3.12 Klaidos ir diagnostiniai pranešimai	96
3. Naudotojo meniu		4. Perdavimas eksploatacijai	
3.1 Zonų valdymas	80	4.1.2.1 Sistemos pripildymas	97
3.1.1 Darbo režimas	81	4.1 Pirminis paleidimas	97
3.1.2 Zonos pavadinimas	81	4.1.1 Paleidimo procedūra	97
3.1.3 Patalpos temp. nustatytoji vertė	81	4.2 Klaidų sąrašas	98
3.1.4 Laiko programa	81	5. Techninė priežiūra	
3.2 Laiko programa	81	5.1 Anomalijos ir sprendimai	102
3.2.1 Šildymo / vėsinimo laiko grafiko nustatymas – 2 lygiai	81	5.2 Vidinio bloko valymas ir tikrinimas	103
3.2.2 Šildymo / vėsinimo laiko grafikas – kelių lygių	84	5.3 Išorinio bloko valymas ir tikrinimas	103
3.2.3 Buitinio karšto vandens laiko programa	84	5.4 Šalinimas	103
3.2.4 Pagalbinio laiko grafiko nustatymas	86		
3.2.5 Šildymo ir (arba) vėsinimo buferio laiko grafiko nustatymas	86		
3.3 Suvartojimo diagrama	86		
3.4 Atostogų funkcija	87		
3.5 Darbo režimas	87		
3.6 Buitinio karšto vandens nustatymai	87		
3.6.1 Terminio valymo funkcija	88		
3.7 Ryšys	88		
3.8 Sistemos informacija	88		
3.8.1 SW sąsajos versija	88		
3.8.2 Zonos numeris	88		
3.8.3 Sistemos veikimo efektyvumas	89		
3.9 Diagnostika	90		
3.10 Ekranų nustatymai	90		
3.10.1 Kalba	90		
3.10.2 Laikas ir data	90		
3.10.3 Pagrindinis ekranas	90		
3.10.4 Ekranų ryškumas	91		
3.10.5 Budėjimo režimo nustatymai	91		

1. Saugos patarimai

1.1 Bendrieji įspėjimai ir saugos instrukcijos

- i
 Ši instrukcija yra ARISTON nuosavybė ir šio dokumento turinį draudžiama atkurti ar perduoti tretiesiems asmenims. Visos teisės saugomos. Šis dokumentas yra neatskiriama gaminio dalis; pasirūpinkite, kad jis visada būtų prie įrenginio, taip pat ir jį parduodant ar perduodant kitam savininkui, kad naudotojas arba darbuotojai, įgaliojoti atlikti techninę priežiūrą ir remontą, galėtų su juo susipažinti.
- i
 Perskaitykite visą šioje instrukcijoje pateiktą informaciją ir įspėjimus; jie yra būtini norint saugiai montuoti ir naudoti gaminį bei atlikti jo techninę priežiūrą.
- i
 Nenaudokite gaminio jokiais kitais tikslais, nei nurodyta šioje instrukcijoje. Gamintojas neatsako už žalą, atsiradusią dėl netinkamo gaminio naudojimo arba jo įrengimo ne pagal čia pateiktus nurodymus.
- i
 Visas įprastines ir neeilines techninės priežiūros operacijas turi atlikti tik kvalifikuotas personalas, naudodamas tik originalias atsargines dalis. Gamintojas neatsako už žalą, atsiradusią dėl šios instrukcijos nesilaikymo, kuris gali pakenkti įrenginio saugumui.
- i
 Gaminio išmontavimo ir perdirbimo operacijas turi atlikti kvalifikuotas techninis personalas.
- !
 Jei sistemoje įrengtas nuotėkio aptikimo įtaisas, būtina patikrinti, ar nėra nuotėkio, ne rečiau kaip kas 12 mėnesių. Atliekant patikrą dėl nuotėkio, rekomenduojama vesti išsamų visų patikrų registrą.
- !
 Įrenginys turi būti įrengtas gerai vėdinamoje patalpoje, kurios matmenys atitinka įrenginio veikimo reikalavimus.
- !
 Šildymo siurblių gali naudoti vyresni nei 8 metų vaikai ir asmenys, kurių fiziniai, jutiminiai ar protiniai gebėjimai yra riboti arba kurie neturi pakankamai patirties ir reikiamų žinių, jei jie yra prižiūrimi arba buvo instruktuoti apie saugų įrenginio naudojimą ir galimą su juo susijusią riziką. Vaikams draudžiama žaisti su įrenginiu. Vaikams negalima atlikti valymo ir techninės priežiūros darbų be tinkamos priežiūros.
- !
 Atlikdami elektros intervencijas, laikykitės nacionalinio elektros standarto nuostatų, vietinių taisyklių, galiojančių reglamentų ir montavimo instrukcijoje pateiktų nurodymų. Būtina naudoti nepriklausomą grandinę ir vieną maitinimo lizdą. Prie to paties maitinimo lizdo nejunkite kitų prietaisų. Dėl nepakankamo elektros galingumo arba elektros instaliacijos defektų gali įvykti elektros smūgis arba gaisras.
- !
 Visus elektrinius sujungimus atlikite naudodami tinkamo dydžio kabelius.
- !
 Apsaugokite jungiamuosius vamzdžius ir kabelius, kad jie nebūtų pažeisti.
- i
 Įsitikinkite, kad įrengimo vieta ir visos sistemos, prie kurių turi būti prijungtas įrenginys, atitinka galiojančius teisės aktus.
- !
 Atlikdami visus darbus, dėvėkite asmens apsaugos aprangą ir įrangą. Nelieskite sumontuoto gaminio basomis kojomis ir (arba) bet kuria drėgna kūno dalimi.

 Jei pastebėjote degėsių kvapą arba iš įrenginio sklinda dūmai, atjunkite jį nuo maitinimo šaltinio, atidarykite visus langus ir kreipkitės į techniką.

 Nelipkite ant išorinio bloko.

 Nepalikite šalia sistemos degių medžiagų. Įsitikinkite, kad visos sistemos sudedamosios dalys išdėstytos taip, kaip reikalaujama taisyklėse.

 Neįjunkite sistemos, jei įrengimo patalpoje yra garų arba pavojingų miltelių.

 Nedėkite ant vidinių ir išorinių blokų skysčių talpyklų ir kitų pašalinių daiktų.

 Gaminio apsauginių plokščių nuėmimą ir visus su elektros įrangos technine priežiūra ir prijungimu susijusius darbus turi atlikti kvalifikuotas personalas.

1.2 Šaltnešio R32 naudojimas



DEGIOS MEDŽIAGOS



Šaltnešis R32 yra bekvapis.



Šioje sistemoje yra fluorinto šaltnešio. Konkreti informacija apie šaltnešio tipą ir kiekį nurodyta duomenų plokštelėje. Visada laikykitės nacionalinių šaltnešio naudojimo taisyklių.



Intervencinius veiksmus šaltnešio kontūre gali atlikti tik operatoriai, turintys akredituotos įstaigos išduotą galiojantį sertifikatą, patvirtinantį, kad jie moka saugiai elgtis su šaltnešiais pagal šiame sektoriuje galiojančias specifikacijas.



Šiame šildymo siurblyje naudojamas šaltnešis yra degus. Ištekėjęs šaltnešis, patekęs ant išorinio uždegimo šaltinio, gali sukelti gaisro pavojų.

1.3 Sistemos sąsaja SENSYS HD

Sistemos sąsaja SENSYS HD leidžia paprastai ir efektyviai reguliuoti patalpos temperatūrą ir valdyti buitinį karštą vandenį. SENSYS HD suderinama su „Ariston NET“.

Dėkojame, kad pasirinkote „Ariston NET“, kurią suprojektavo ir pagamino ARISTON, siekiant suteikti visiškai naują buitinio šildymo ir karšto vandens sistemos naudojimo patirtį.

Naudodami „Ariston NET“ galite bet kada ir bet kur įjungti, sustabdyti ir patikrinti patalpų šildymo ir buitinio karšto vandens temperatūrą naudodami išmanųjį telefoną arba kompiuterį.

Ji nuolat stebi energijos suvartojimą, kad sumažintų sąskaitas už dujas, ir realiuoju laiku praneša apie bet kokius šilumos generatoriaus gedimus. Be to, įjungus nuotolinės pagalbos paslaugą, aptarnavimo centras daugumą problemų galės išspręsti nuotoliniu būdu.

Daugiau informacijos rasite interneto svetainėje, skirtoje „Ariston NET“: www.ariston.com/it/ariston-net. Arba skambinkite mums telefonu 800 300 633. Mūsų klientų aptarnavimo tarnyba dirba 7 dienas per savaitę (nuo 8 iki 20 val.).

2. Aprašymas

Sistemos sąsaja yra šildymo sistemą valdantis įrenginys. Jį galima naudoti kaip patalpos termostatą ir (arba) kaip sistemos sąsają, kad būtų galima stebėti įrenginio veikimą ir konfigūruoti norimus nustatymus.

2.1 Sąvokų žodynelis

Zona: šildymo sistemą galima suskirstyti į kelias hidrauliškai nepriklausomas sritis, kurios vadinamos zonomis. Kiekviena zona gali savarankiškai pateikti šilumos generatoriui šildymo ir (arba) vėsinimo užklausą. Pavyzdžiui, pastatas gali būti suskirstytas į zoną su spinduliavimo plokštėmis ir zoną su radiatoriais.

Laiko intervalas: pasirinkęs planuojamą zonos darbo režimą, naudotojas gali nustatyti konkretų laiko grafiką. Laiko grafikas suskirstytas į tarpsnius, kurie vadinami laiko intervalais; kiekvienam laiko intervalui galima nustatyti tikslią temperatūrą (nustatytąją vertę) pagal sistemos konfigūravimo metu nustatytą laiko grafiką.





Kasdienis 2 lygių laiko grafiko nustatymas: kasdienis 2 lygių laiko grafiko nustatymas leidžia suskirstyti grafiką į ne daugiau kaip 4 komforto intervalus ir 4 sumažintos temperatūros intervalus per 24 kiekvienos dienos valandas.

Kasdienis kelių lygių laiko grafiko nustatymas: šiame režime, kuris galimas tik specialiai sukonfigūruotuose gaminiuose, galima nustatyti iki 12 kasdinių intervalų, kurių kiekvienas gali būti susietas su tam tikra siektina temperatūros verte.

2.2 Meniu valdymas

Sąsają sudaro spalvotas ekranas, pasirinkimo mygtukas ir du mygtukai.

Sąsajos meniu galima naršyti naudojant „Meniu“ mygtuką **(A)**, pasirinkimo mygtuką **(B)** ir „Atgal“ mygtuką **(C)**.

-  „Meniu“ mygtukas **(A)**: paspaudus, atidaromas pagrindinis meniu.
- Pasukus  pasirinkimo mygtuką **(B)** naudotojas gali atlikti šias funkcijas:
 - pereiti prie elementų, kuriuos galima pasirinkti ekrane.
 - paslinkti tam tikros funkcijos ar parametro nustatymus.
- Paspaudus  pasirinkimo mygtuką **(B)** naudotojas gali atlikti šias funkcijas:
 - paspausti ant elementų, kuriuos galima pasirinkti ekrane.
 - patvirtinti tam tikros funkcijos ar parametro nustatymus.
-  „Atgal“ mygtuku **(C)** naudotojas gali atlikti šias funkcijas:
 - grįžti į ankstesnį meniu ar submeniu.
 - atšaukti tam tikros funkcijos ar parametro nustatymų įrašymą.

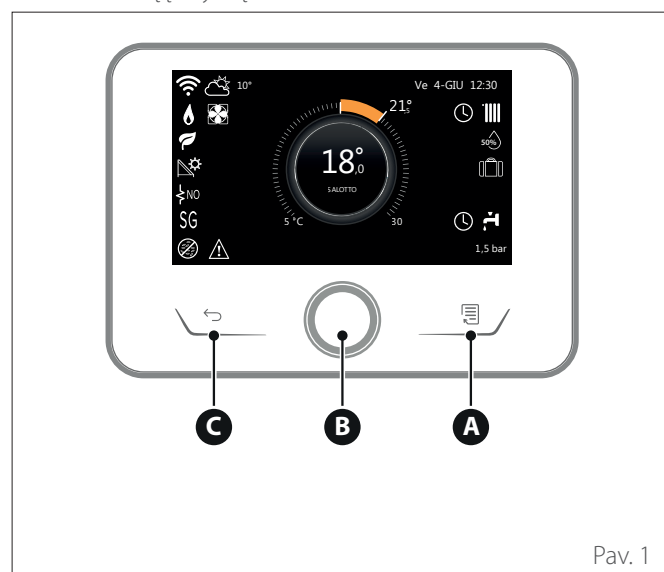



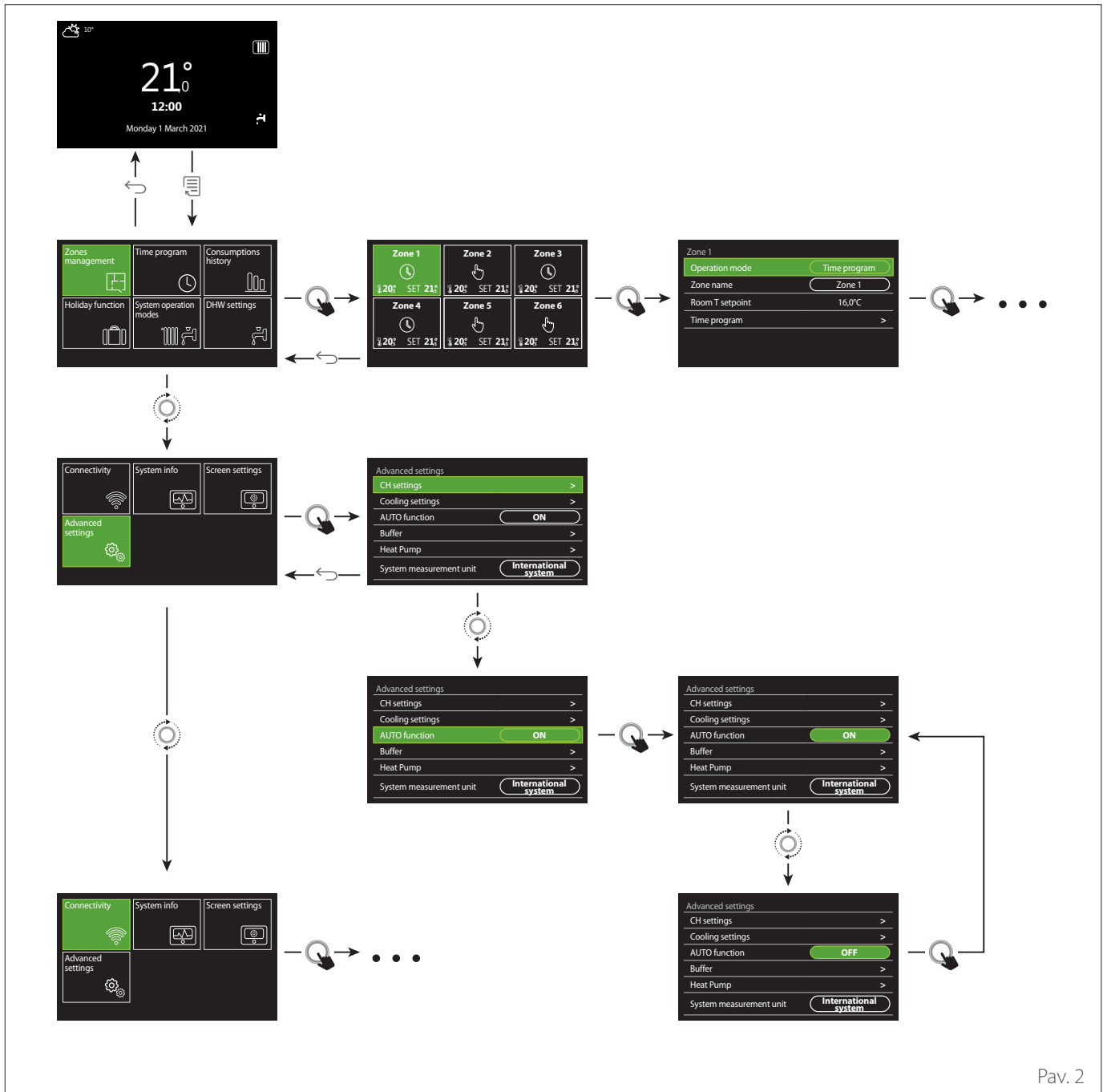

Pav. 1

Naršymo pavyzdys



Pav. 2

Paiškinimas

-  „Atgal“ mygtukas
-  „Meniu“ mygtukas
-  Pasukti pasirinkimo mygtuką
-  Paspausiti pasirinkimo mygtuką

2.3 Visas pagrindinis puslapis

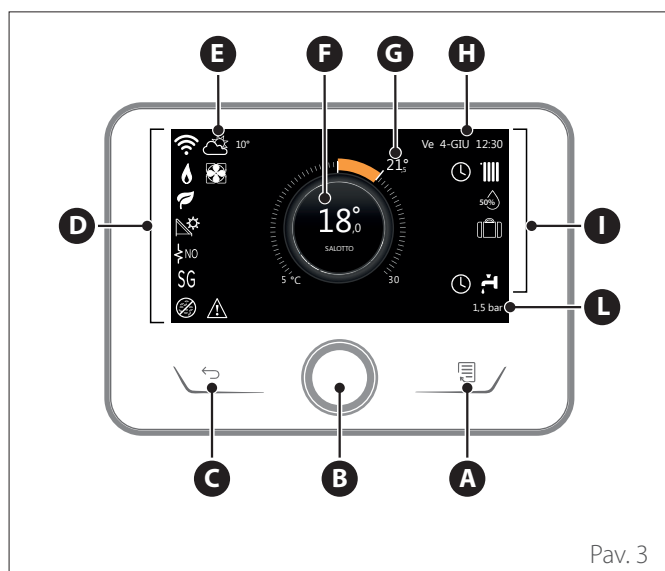

Pav. 3

- A „Meniu“ mygtukas
- B Pasirinkimo mygtukas
- C „Atgal“ mygtukas
- D Funkcijų piktogramos
- E Oras ir lauko temperatūra
- F Patalpos temperatūra
- G Reikalinga temperatūra
- H Laikas ir data
- I Operacijų piktogramos
- L Slėgio rodmuo



SENSYS HD sąsaja suderinama su „Ariston NET“, kai naudojama su ARISTON „Wi-Fi“ moduliu. Daugiau informacijos rasite www.ariston.com/it/ariston-net

SIMBOLIAI	
	Atnaujinas „Wi-Fi“ modulis
AP	Vyksta prieigos taško atidarymas
	„Wi-Fi“ išjungtas arba neprijungtas
	„Wi-Fi“ prijungtas, bet nepavyko prisijungti prie interneto
	„Wi-Fi“ aktyvus
	Lauko oro temperatūra
	Esama liepsna
	Optimalus katilo efektyvumas
	Prijungtas saulės kolektorių modulis
PV	Ijungtas fotovoltinis kontaktas
	Aktyvus fotovoltinis kontaktas
SG	Ijungta išmaniojo tinklo sistema
	Papildomi šildymo elementai neįjungti
	Aktyvių šildymo elementų pakopų skaičius
	Aktyvus šildymo siurblys
	Aktyvus patalpos nustatytojo taško išplėtimas
	Centrinis šildymas (CH)
	Šildymas aktyvus

SIMBOLIAI	
	Buitinis karštas vanduo
	Aktyvus buitinis karštas vanduo
	Ijungtas vėsinimas
	Aktyvus vėsinimas
	Santykinės oro drėgmės indeksas
	Laiko programa
	Rankiniu būdu
	Aktyvi temperatūros reguliavimo funkcija
	Aktyvi atostogų funkcija
BOOST	Ijungta buitinio karšto vandens pagreitinimo funkcija
HC	Ijungtas karšto vandens komforto režimas, taikant elektros energijos lengvatinį tarifą
HC 40	Ijungtas karšto vandens komforto režimas, taikant elektros energijos lengvatinį tarifą, ir 40 °C buitinio karšto vandens temperatūra, taikant įprastą elektros energijos tarifą
	Aktyvus bandymo režimas
	Aktyvi terminės sanitarijos funkcija
	Aktyvi apsaugos nuo užšalimo funkcija
	Aktyvi oro sausinimo funkcija
	Ijungtas tylusis režimas (tik šildymo siurbliams)
	Vyksta klaida

2.4 Supaprastintas pagrindinis puslapis

„Supaprastintas“ pagrindinį puslapį galima pasirinkti, jei įrenginys sukonfigūruotas kaip sistemos sąsaja (0 zona). Centrinėje srityje rodoma informacija apie šildymo, vėsinimo arba buitinio karšto vandens režimus. Piktogramų reikšmės nurodytos skyriuje „Visas pagrindinis puslapis“.

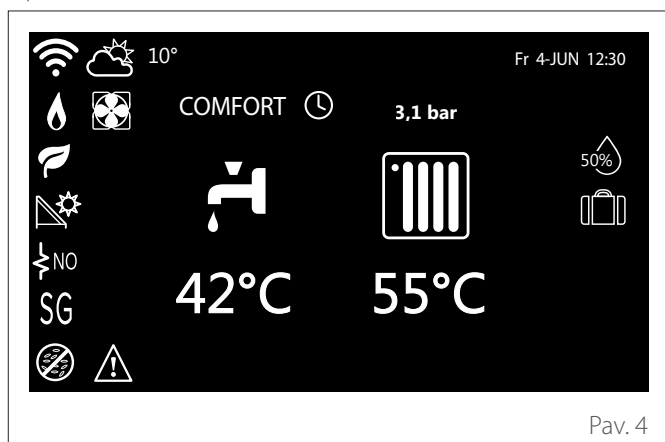

Pav. 4

2.5 Pritaikomas pagrindinis puslapis

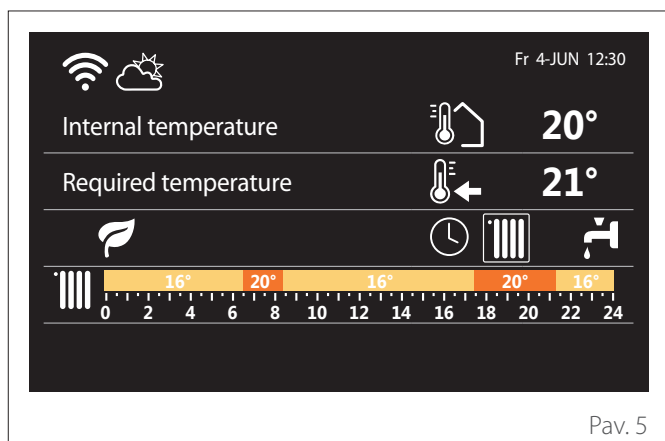

Pav. 5

Pagrindiniame puslapyje „Pritaikomas“ naudotojas gali peržiūrėti informaciją, kurią galima pasirinkti šiomis parinktimis:

Vidaus temperatūra

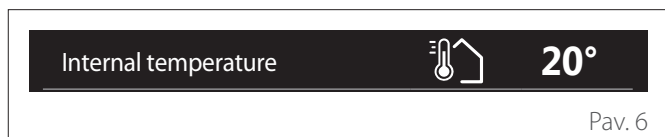

Pav. 6

Jei įrenginys yra susietas su zona, rodoma atitinkamos zonos patalpos temperatūra. Jei įrenginys sukonfigūruotas kaip sistemos sąsaja (0 zona), rodoma 0.4.0 parametru apibrėžtos zonos patalpos temperatūra.

Reikalinga temperatūra



Pav. 7

Jei įrenginys yra susietas su zona, rodoma atitinkamos zonos nustatytoji patalpos temperatūra. Jei įrenginys sukonfigūruotas kaip sistemos sąsaja (0 zona), rodoma 0.4.0 parametru apibrėžtos zonos nustatytoji patalpos temperatūra.

Lauko oro temperatūra

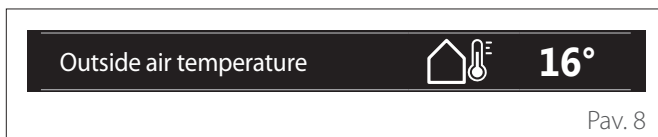

Pav. 8

Informacija pateikiama, jei prijungtas lauko temperatūros jutiklis arba jei įjungus „Wi-Fi“ modulį aktyvuojama funkcija „Orai internetu“.

Šildymo laiko grafiko profilis

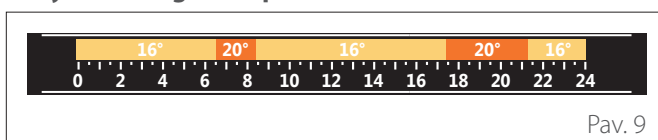

Pav. 9

Jei įrenginys yra susietas su zona, rodomas atitinkamos zonos šildymo laiko grafiko profilis. Jei įrenginys sukonfigūruotas kaip sistemos sąsaja (0 zona), rodomas 0.4.0 parametru apibrėžtos zonos šildymo laiko grafiko profilis.

Vėsinimo laiko grafiko profilis

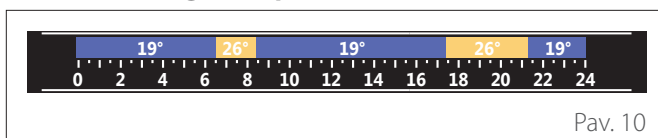

Pav. 10

Galima naudoti tik gaminiuose, sukonfigūruotuose vėsinimo režimui. Jei įrenginys yra susietas su zona, rodomas atitinkamos zonos vėsinimo laiko grafiko profilis. Jei įrenginys sukonfigūruotas kaip sistemos sąsaja (0 zona), rodomas 0.4.0 parametru apibrėžtos zonos vėsinimo laiko grafiko profilis.

Buitinio karšto vandens laiko grafiko profilis

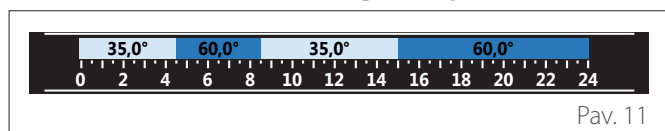

Pav. 11

Jei sistema sukonfigūruota karštam buitiniam vandeniui ruošti, rodomas buitinio karšto vandens laiko grafiko profilis.

Buitinio karšto vandens šildymo siurblio režimas



Pav. 12

Jei yra buitinio karšto vandens šildymo siurblys, rodomas gaminio veikimo režimas ir nustatytoji vandens temperatūra.

Piktogramų reikšmės nurodytos skyriuje „Visas pagrindinis puslapis“.

2.6 Budėjimo puslapis

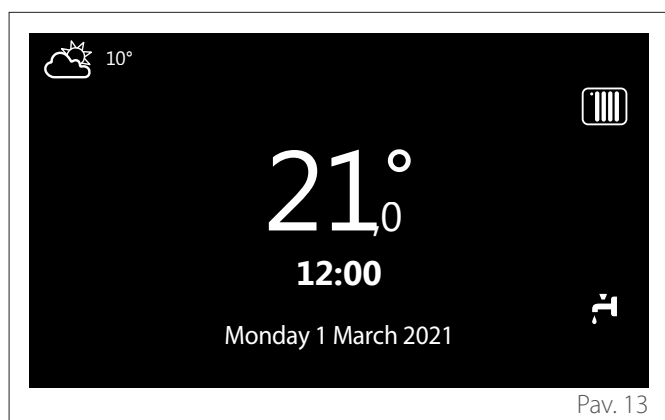

Pav. 13

2.7 Pagrindinės funkcijos

Patalpos temperatūros reguliavimas rankiniu būdu

Su įrenginiu susietos zonos darbo režimas nustatytas į MANUAL (rankinis režimas) (1).

Sukite pasirinkimo mygtuką, kad šalia žiedo esančiu judriuoju žymekliu pasirinktumėte ekrane rodomą temperatūros vertę. Paspauskite pasirinkimo mygtuką, kad patvirtintumėte. Ekrane rodoma nustatyta temperatūra.



Pav. 14

Patalpos temperatūros reguliavimas užprogramuotu režimu

Su įrenginiu susietos zonos darbo režimas nustatytas į PROGRAMMED (užprogramuotas režimas) (2). Dirbant planinio programavimo režimu, nustatytą patalpos temperatūrą galima laikinai pakeisti.

Sukite pasirinkimo mygtuką, kad šalia žiedo esančiu judriuoju žymekliu pasirinktumėte rodomą temperatūros vertę. Paspauskite pasirinkimo mygtuką, kad patvirtintumėte. Ekrane rodoma nustatyta temperatūra.

Sukite pasirinkimo mygtuką, kad nustatytumėte laiką, iki kurio turi būti išlaikyta temperatūra.

Paspauskite pasirinkimo mygtuką, kad patvirtintumėte. Ekrane rodomas simbolis (3).

Sistemos sąsaja palaikys temperatūros vertę iki nustatyto laiko, o po to bus atkurta iš anksto nustatyta patalpos temperatūra.



Pav. 15

Patalpos temperatūros reguliavimas su įjungta AUTO funkcija

Jei šildymo karšto vandens temperatūra neatitinka pageidaujamos vertės, ją galima padidinti arba sumažinti per parinktį „Šildymo nustatymai“. Ekrane pasirodys koregavimo juosta.



Paspauskite pasirinkimo mygtuką, kad patvirtintumėte, arba paspauskite „Atgal“ mygtuką, kad grįžtumėte į ankstesnį ekraną be išsaugojimo.

2.8 Veikimas

Pagrindinį sistemos sąsajos puslapį galima tinkinti.









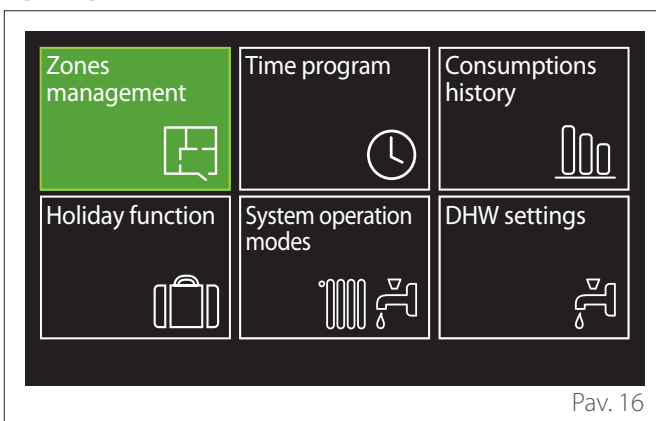





Pagrindiniame puslapyje galima patikrinti laiką, datą, darbo režimą, nustatytą arba išmatuotą temperatūrą, laiko grafiko nustatymą ir aktyvius energijos šaltinius.

3. Naudotojo meniu

- Pagrindiniame puslapyje paspauskite „Meniu“ mygtuką , kad patektumėte į naudotojo meniu.
- Ekrane bus rodomas naudotojo meniu, sudarytas iš dviejų puslapių.
- Pasukite pasirinkimo mygtuką , kad paryškintumėte norimą meniu.
- Paspauskite pasirinkimo mygtuką , kad patektumėte į norimą meniu.
- Norėdami patekti į antrąjį puslapį, pasukite pasirinkimo mygtuką ir slinkite žymeklį už paskutinės pirmojo puslapio piktogramos.

1 puslapis





SIMBOLIAI		Aprašymas
	Zona	Leidžia patikrinti pagrindinę informaciją apie zonų veikimo būseną ir nustatyti vienos zonos veikimo režimą.
	Laiko programa	Leidžia pasirinkti veikimo tipą:  PAGAL GRAFIKĄ Sistema veiks pagal nustatytą grafiką.  RANKINIU BŪDU Sistema veiks nepertraukiamu režimu
	Energijos suvartojimas	Rodomas apskaičiuotas energijos (dujų ir elektros energijos) suvartojimas ir jos efektyvumas laikui bėgant šildymo, vėsinimo ir buitinio karšto vandens režimuose.
	Atostogų funkcija	Atostogų funkcija išjungia šildymą atostogų laikotarpiu, o patalpų šildymo ir buitinio karšto vandens sistemos iki nustatytos datos nustato apsaugą nuo užšalimo.
	Darbo režimas	Galima naudoti darbo režimui pasirinkti:  VASARA Išjungtas buitinio karšto vandens ruošimas ir patalpų šildymas.  ŽIEMA Įjungtas buitinio karšto vandens ruošimas ir patalpų šildymas.  TIK ŠILDYMAS Išjungtas netiesioginis cilindro šildymas (jei yra).  VĖSINIMAS IR BUITINIS KARŠTAS VANDUO (jei yra).  TIK VĖSINIMAS Išjungtas netiesioginis cilindro šildymas (jei yra).  IŠJ. Sistema išjungta, įjungta apsaugos nuo užšalimo funkcija.
	Buitinio karšto vandens nustatymai	Galima naudoti norimai temperatūrai, buitinio karšto vandens ruošimo darbo režimui ir buitinio karšto vandens rezervuaro terminio dezinfekavimo funkcijai (jei yra) pasirinkti.



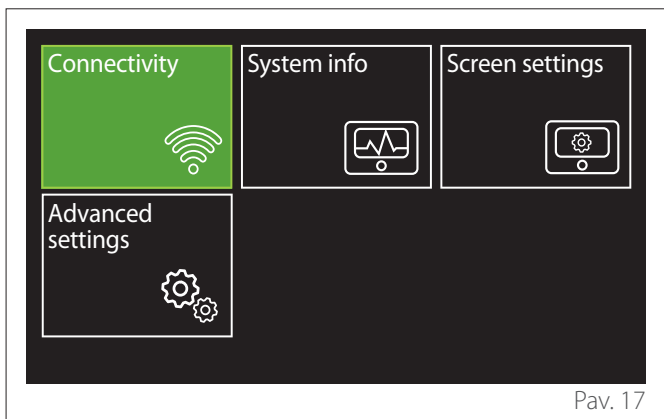

- Norėdami patekti į antrąjį puslapį, pasukite pasirinkimo mygtuką ir slinkite žymeklį už paskutinės pirmojo puslapio piktogramos.

2 puslapis



Pav. 17

- Pasukite pasirinkimo mygtuką , kad paryškintumėte norimą meniu.
- Paspauskite pasirinkimo mygtuką , kad patektumėte į norimą meniu.

SIMBOLIAI		Aprašymas
	Ryšys	Leidžia įvesti nuotolinio ryšio paslaugos nustatymus, kai prie magistralės prijungtas „Wi-Fi“ įrenginys, ir peržiūrėti pagrindinę diagnostikos informaciją.
	Sistemos informacija	Leidžia peržiūrėti pagrindinę diagnostikos informaciją.
	Ekranų nustatymai	Leidžia konfigūruoti pagrindinius ekranų nustatymus.
	Išplėstiniai nustatymai	Leidžia naudotis šiomis funkcijomis: - šildymo temperatūros reguliavimas - vėsinimo temperatūros reguliavimas - buferio nustatymai - išplėstiniai prijungtų įrenginių nustatymai - matavimo vienetai - laiko grafiko tipas - išmatuotos temperatūros korekcija

3.1 Zonų valdymas

Zonų meniu naudotojas gali peržiūrėti bendrąją informaciją ir konfigūruoti pagrindinius zonų nustatymus. Sistema leidžia naudotojui peržiūrėti iki 6 zonų.

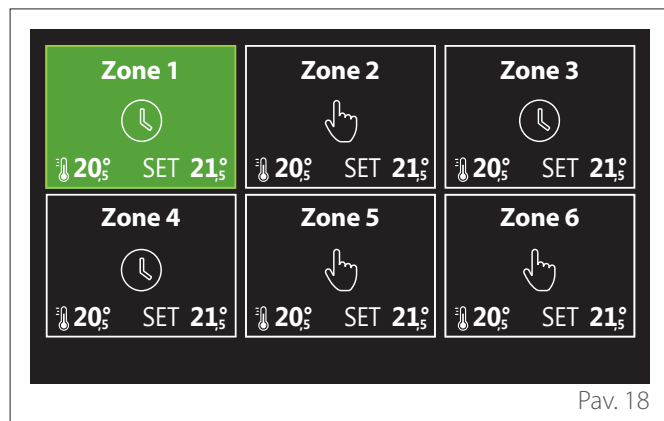



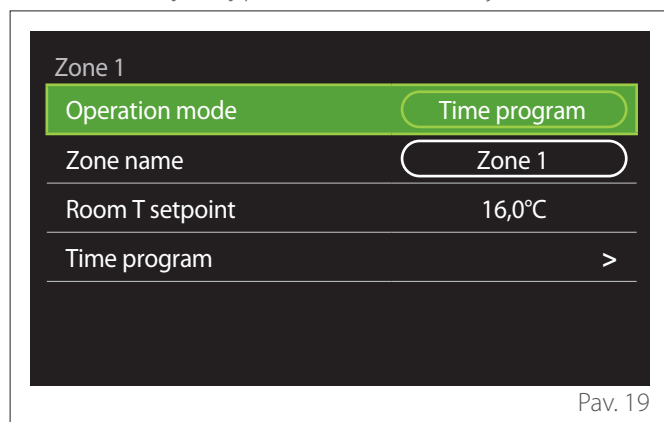

Pav. 18

Pasirinkus vieną zoną, pateikiama ši informacija:



Pav. 19

- Pasukite pasirinkimo mygtuką , kad paryškintumėte redaguojamą elementą.
- Paspauskite pasirinkimo mygtuką , kad pereitumėte į redagavimo režimą (redaguojamas laukelis paryškina- mas žaliai).
- Pasukite pasirinkimo mygtuką , kad nustatytumėte norimą vertę.
- Paspauskite pasirinkimo mygtuką , kad patvirtintu- mėtė.

3.1.1 Darbo režimas

Leidžia pasirinkti zonos darbo režimą.

- „IŠJ.“: zona veikia apsaugos nuo užšalimo režimu. Pagal numatytuosius nustatymus nustatyta 5 °C patalpos apsaugos temperatūra.
- „Rankiniu būdu“: nustatytoji temperatūra palaikoma 24 valandas.
- „Laiko programa“: zonos patalpos temperatūra atitinka zonos laiko grafiko profilį.

3.1.2 Zonos pavadinimas

Šiame laukelyje galite priskirti zonai pavadinimą iš nustatytų verčių sąrašo. (Pastaba: ši funkcija galima tik tuo atveju, jei sąsaja prijungta prie sukonfigūruotų gaminių).

3.1.3 Patalpos temp. nustatytoji vertė

Rankiniame režime galite nustatyti zonos temperatūrą.

3.1.4 Laiko programa

Greita prieiga prie zonos laiko grafiko nustatymo (matoma tik užprogramuotame darbo režime).

3.2 Laiko programa

3.2.1 Šildymo / vėsinimo laiko grafiko nustatymas – 2 lygiai

Laiko grafiko nustatymas leidžia naudotojui šildyti patalpą pagal asmeninius pageidavimus.

Dviejų lygių laiko grafiko nustatymą galima pasirinkti naudotojo meniu skiltyje „Išplėstiniai nustatymai“ arba naudojant techninio meniu 0.4.3 parametą.

Pasirinkite norimą darbo režimą.

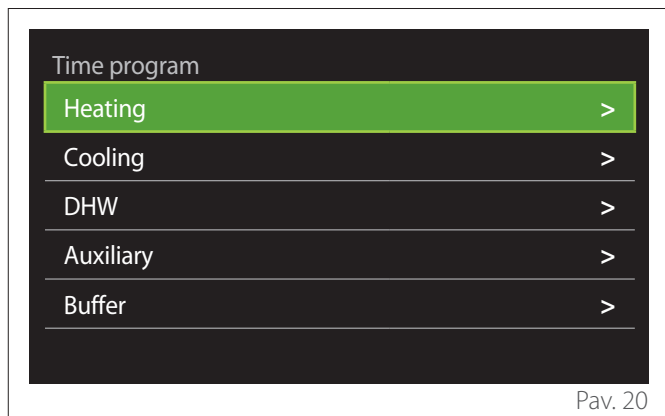

Tiek šildymo, tiek vėsinimo profiliams galima nustatyti tokį patį laiko grafiką.

Šildymo ir vėsinimo režimai turi specialius nustatomojus taškus atitinkamuose grafikuose.



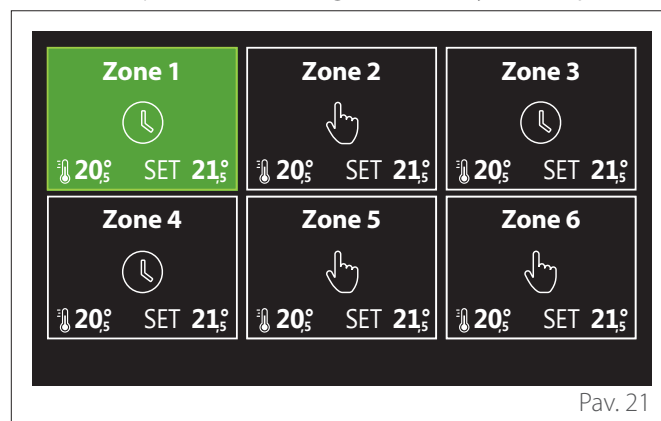

Zonos pasirinkimas

Pasirinkite ir patvirtinkite laiko grafiko nustatymo zoną.

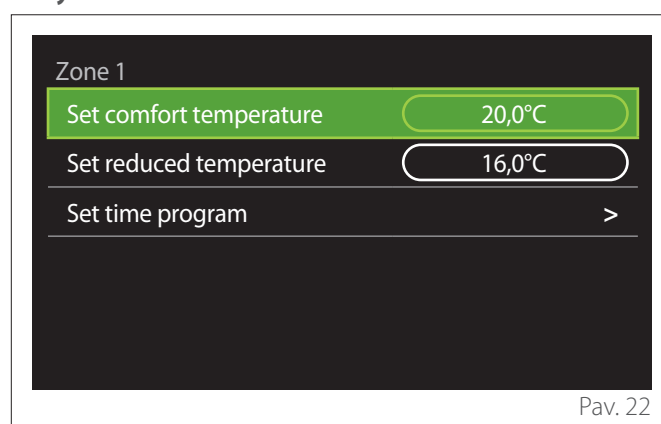

Komforto ir sumažintos nustatytosios temperatūros nustatymas



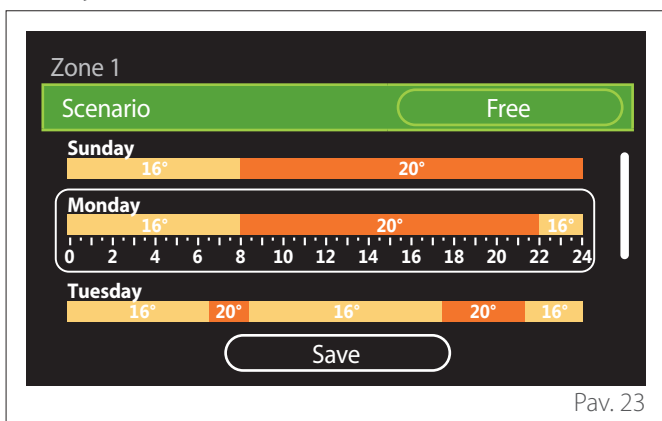

- Pasukite pasirinkimo mygtuką  kad paryškintumėte arba „Nustatykite komforto temperatūrą“, arba „Nustatykite sumažintą temperatūrą“.
- Paspauskite pasirinkimo mygtuką  kad patektumėte į redagavimo režimą. Pasukite pasirinkimo mygtuką  , kad nustatytumėte nustatytąją temperatūrą.
- Paspauskite pasirinkimo mygtuką  kad patvirtintumėte vertę.
- „Nustatyti laiko programą“ leidžia naudotojui nustatyti planuojamą savaitės dieną.

Laiko grafiko tipo pasirinkimas: laisvas arba iš anksto nustatytas





Pav. 23

- Paspauskite pasirinkimo mygtuką  kad patektumėte į redagavimo režimą.
- Pasirinkite „Laisvas“, jei norite kurti individualų savaitės grafiką, kitu atveju pasirinkite vieną iš nustatytų profilių:
 - „Šeima“
 - „Jokių pietų“
 - „Vidurdienis“
 - „Visada aktyvus“
 - „ŽALIAS“
- Paspauskite pasirinkimo mygtuką  kad patvirtintumėte „Scenarijus“.
- Pasukite pasirinkimo mygtuką  kad pereitumėte prie planuojamos savaitės dienos pasirinkimo.

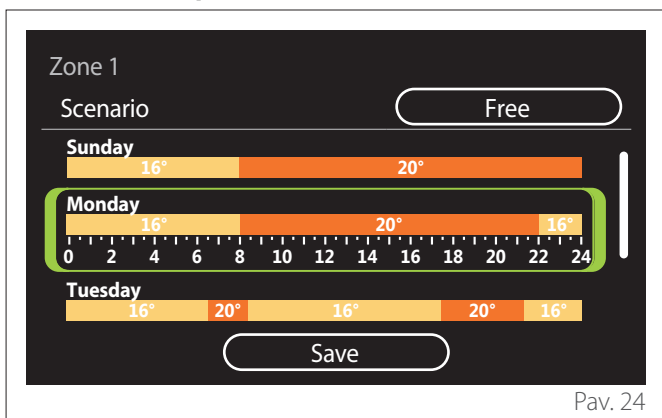

Savaitės dienos pasirinkimas



Pav. 24

- Pasukite pasirinkimo mygtuką  kad paslinktumėte savaitės dieną. Bus rodoma dabartinio grafiko peržiūra.
- Paspauskite pasirinkimo mygtuką  kad pasirinktumėte dieną.
- Taip galite nustatyti pasirinktos dienos laiko intervalą.

PASTABA: norėdami išlaikyti šiuo metu rodomą savaitės grafiką, atlikite toliau nurodytus veiksmus:

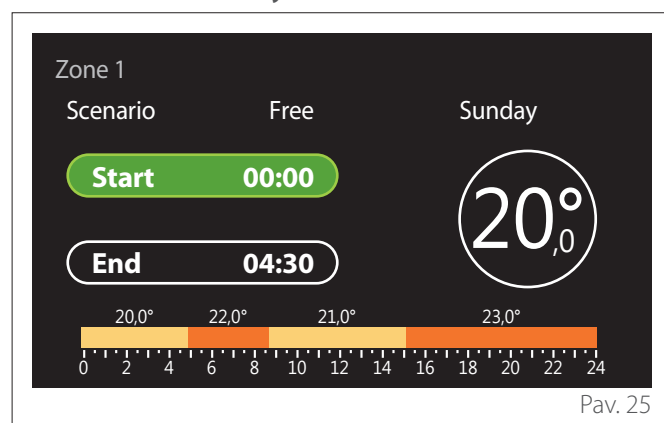

- Pasukite pasirinkimo mygtuką  kad pereitumėte prie „Išsaugoti“, tada paspauskite pasirinkimo mygtuką  kad patvirtintumėte.
- Naudotojas bus perkeltas tiesiai į „Zonų kopijavimas“ puslapį.

Laiko intervalo nustatymas





Pav. 25

Pasirinkus savaitės dieną, atidaromas laiko intervalo nustatymo puslapis.

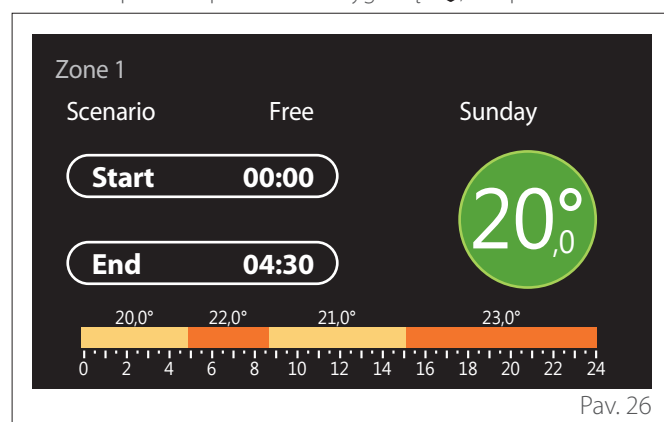
- Pasukite pasirinkimo mygtuką  kad pakeistumėte „Pradžią“ laiką.
- Paspauskite pasirinkimo mygtuką  kad patvirtintumėte.



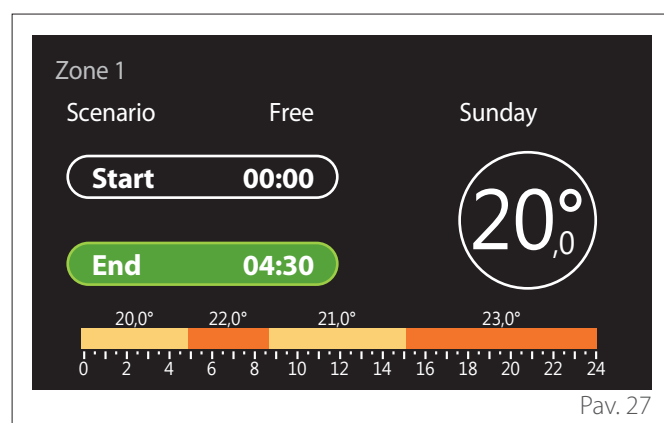

Pav. 26

- Pasukite pasirinkimo mygtuką  kad pakeistumėte atitinkamo laiko intervalo temperatūrą. **Nustatytąją temperatūrą galite pasirinkti rinkdamiesi vieną iš dviejų verčių: komforto arba sumažintą.**
- Paspauskite pasirinkimo mygtuką  kad patvirtintumėte.



Pav. 27

- Pasukite pasirinkimo mygtuką  kad pakeistumėte „Pabaigą“ laiką.
- Paspauskite pasirinkimo mygtuką  kad patvirtintumėte.

Galima pasirinkti iki 4 kasdinių komforto laiko intervalų. Norėdami grįžti prie vieno iš ankstesnių elementų, paspauskite „Atgal“ mygtuką .

Paspauskite pasirinkimo mygtuką  kad patektumėte į kitą puslapį.

Laiko intervalo pridėjimas

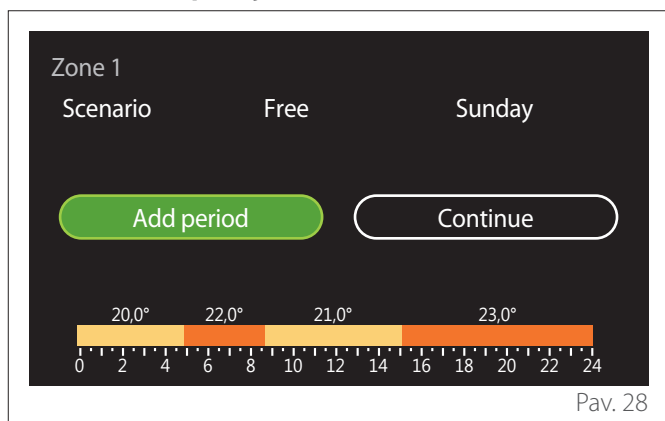

Pav. 28

Šiame puslapyje galite pridėti laiko intervalą prie kasdienio laiko grafiko.

„Pridėti periodą“ galima naudoti norint grįžti į puslapį, kuriame galite nustatyti norimą laiko intervalą. „Tęsti“ galima naudoti norint pasirinkti savaitės dienas, kuriomis bus kopijuojamas nustatytas kasdienis grafikas.

Norėdami grįžti prie vieno iš ankstesnių elementų, paspauskite „Atgal“ mygtuką.

Pasirinkite „Tęsti“ ir paspauskite pasirinkimo mygtuką, kad patektumėte į kitą puslapį.

Savaitės dienų kopijavimas

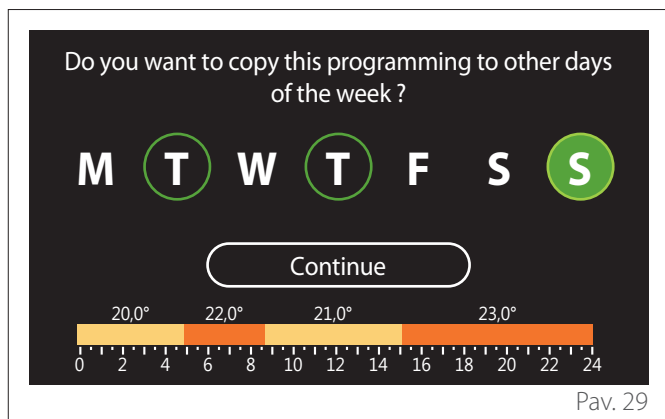

Pav. 29

- Pasukite pasirinkimo mygtuką, kad paslinktumėte savaitės dienas.
- Paspauskite pasirinkimo mygtuką, kad pasirinktumėte dienas, kuriomis bus kopijuojamas grafikas. Pasirinktos dienos bus paryškintos žaliai.
- Norėdami atšaukti dienos pasirinkimą, dar kartą paspauskite pasirinkimo mygtuką.
- Pasukite pasirinkimo mygtuką, kad pereitumėte prie „Tęsti“, tada paspauskite pasirinkimo mygtuką, kad patvirtintumėte.

Zonų kopijavimas

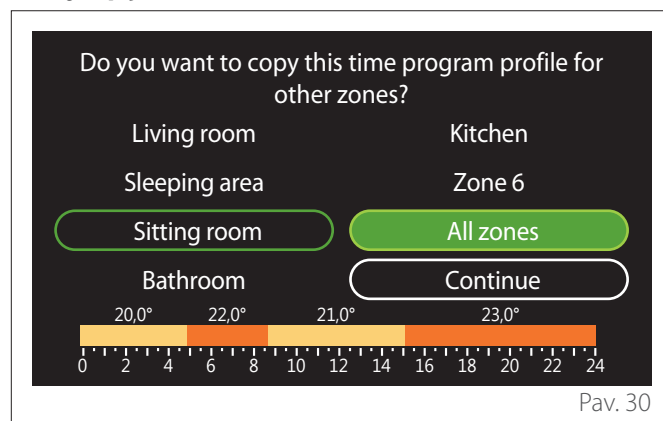

Pav. 30

- Pasukite pasirinkimo mygtuką, kad paslinktumėte zonas.
- Paspauskite pasirinkimo mygtuką, kad pasirinktumėte zonas, į kurias bus kopijuojamas grafikas. Pasirinktos zonos bus paryškintos žaliai.
- Norėdami atšaukti zonos pasirinkimą, dar kartą paspauskite pasirinkimo mygtuką.
- Pasukite pasirinkimo mygtuką, kad pereitumėte prie „Tęsti“, tada paspauskite pasirinkimo mygtuką, kad patvirtintumėte.
- Sistema grįš į puslapį, kuriame reikia pasirinkti nustatytą temperatūrą.

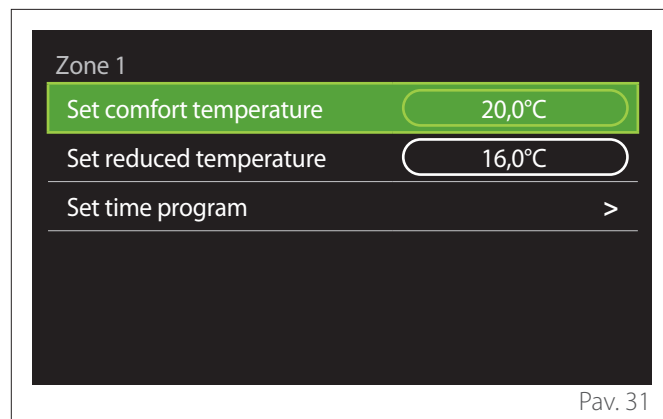

Pav. 31

3.2.2 Šildymo / vėsinimo laiko grafikas – kelių lygių

Kelių lygių laiko grafiko nustatymo metu operacijų seka yra panaši į dviejų lygių proceso seką (žr. skyrių „Šildymo / vėsinimo laiko grafiko nustatymas – 2 lygiai“), išskyrus šiuos veiksmus:

- Komforto ir sumažintos temperatūros nustatymo puslapis nerodomas.
- Laiko intervalo nustatymo puslapyje galite pasirinkti specialią nustatytąją vertę. Kiekvieno sukurto laiko intervalo diapazonas yra 10–30 °C.
- Galima pasirinkti iki 12 kasdienių laiko intervalų.

Laiko intervalo nustatymas

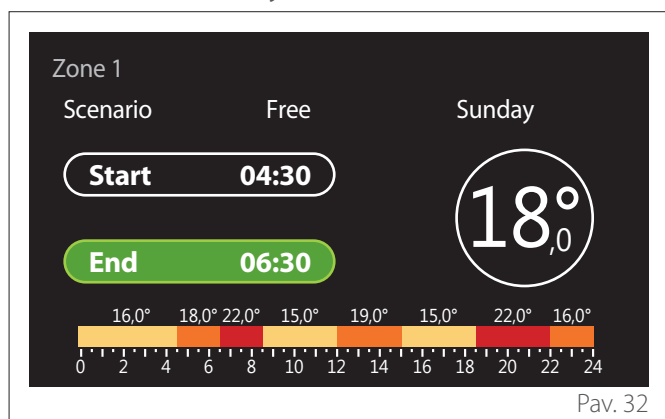

Pav. 32

3.2.3 Buitinio karšto vandens laiko programa

Komforto ir sumažintos nustatytosios temperatūros nustatymas

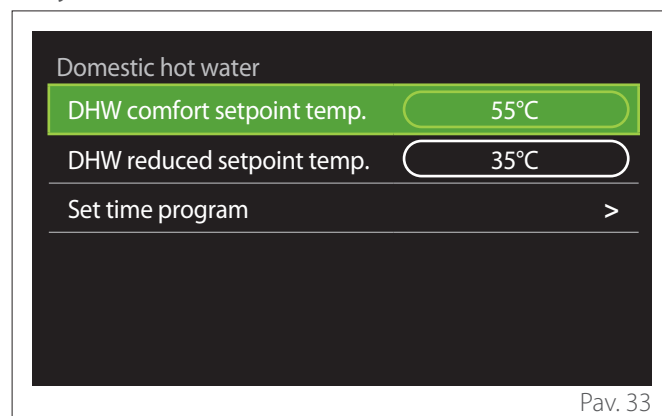

Pav. 33

- Pasukite pasirinkimo mygtuką kad pereitumėte į „Buitinio karšto vandens komforto nustatytoji temp.“ arba „Buitinio karšto vandens sumažinta nustatytoji temp.“.
- Paspauskite pasirinkimo mygtuką kad patektumėte į redagavimo režimą. Pasukite pasirinkimo mygtuką , kad nustatytumėte nustatytąją temperatūrą.
- Paspauskite pasirinkimo mygtuką kad patvirtintumėte.
- „Nustatyti laiko programą“ leidžia naudotojui nustatyti planuojamą savaitės dieną.

Laiko grafiko tipo pasirinkimas: laisvas arba iš anksto nustatytas

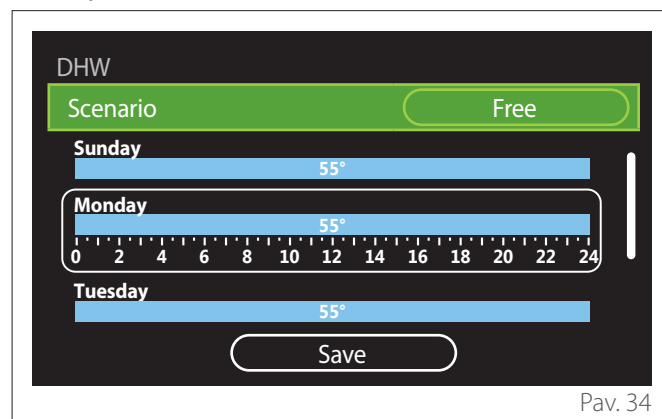



Pav. 34

- Paspauskite pasirinkimo mygtuką kad patektumėte į redagavimo režimą.
- Pasirinkite „Laisvas“, jei norite kurti individualų savaitės grafiką, kitu atveju pasirinkite vieną iš nustatytų profilių:
 - „Šeima“
 - „Jokių pietų“
 - „Vidurdienis“
 - „Visada aktyvus“
 - „ŽALIAS“
- Paspauskite pasirinkimo mygtuką kad patvirtintumėte „Scenarijus“.
- Pasukite pasirinkimo mygtuką kad pereitumėte prie planuojamos savaitės dienos pasirinkimo.

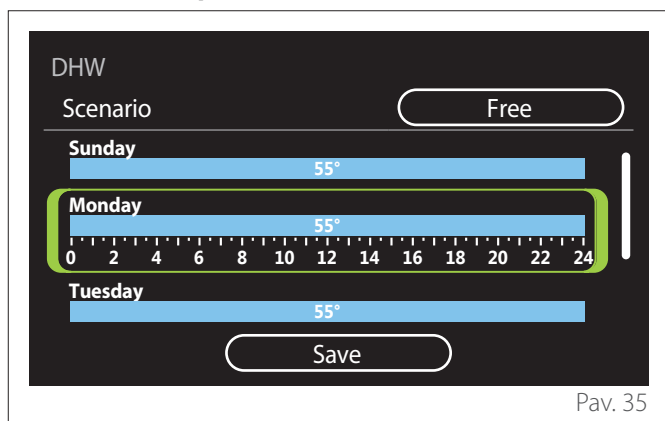
Savaitės dienos pasirinkimas



Pav. 35

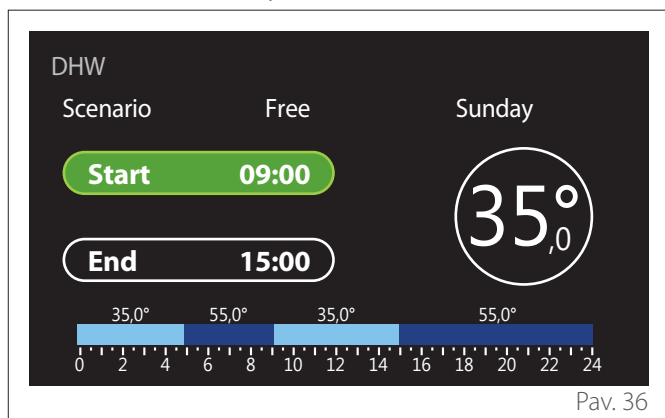

- Pasukite pasirinkimo mygtuką , kad paslinktumėte savaitės dienas. Bus rodoma dabartinio grafiko peržiūra.
- Paspauskite pasirinkimo mygtuką , kad pasirinktumėte dieną.
- Taip galite nustatyti pasirinktos dienos laiko intervalą.

Laiko intervalo nustatymas



Pav. 36

Pasirinkus savaitės dieną, atidaromas laiko intervalo nustatymo puslapis.

- Pasukite pasirinkimo mygtuką , kad pakeistumėte „Pradžią“ laiką.
- Paspauskite pasirinkimo mygtuką , kad patvirtintumėte.

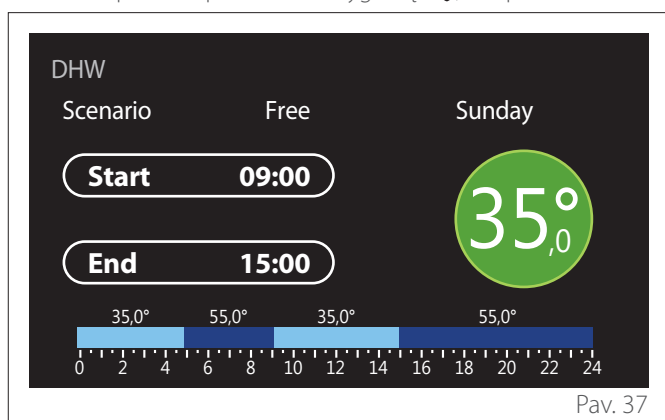

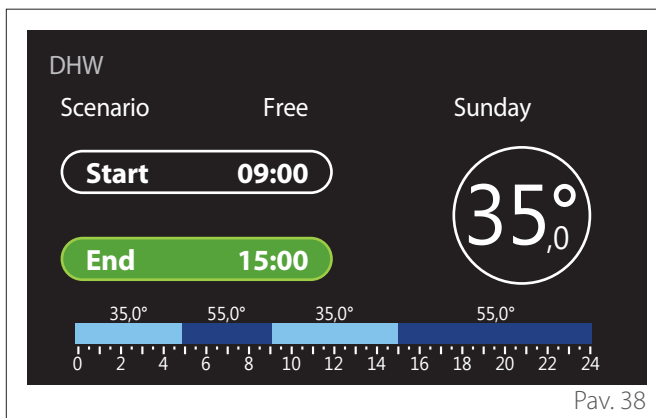

Pav. 37

- Pasukite pasirinkimo mygtuką , kad pakeistumėte atitinkamo laiko intervalo temperatūrą. **Nustatytąją temperatūrą galite pasirinkti rinkdamiesi vieną iš dviejų verčių: komforto arba sumažintą.**
- Paspauskite pasirinkimo mygtuką , kad patvirtintumėte.



Pav. 38

- Pasukite pasirinkimo mygtuką , kad pakeistumėte „Pabaigą“ laiką.
- Paspauskite pasirinkimo mygtuką , kad patvirtintumėte.

Galima pasirinkti iki 4 kasdienių komforto laiko intervalų. Norėdami grįžti prie vieno iš ankstesnių elementų, paspauskite „Atgal“ mygtuką .

Paspauskite pasirinkimo mygtuką , kad patektumėte į kitą puslapį.

Laiko intervalo pridėjimas

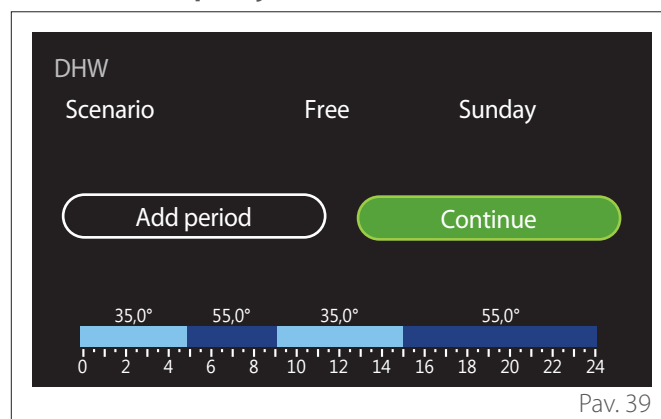

Pav. 39

Šiame puslapyje galite pridėti laiko intervalą prie kasdienio laiko grafiko.

„Pridėti periodą“ galima naudoti norint grįžti į puslapį, kuriame galite nustatyti norimą laiko intervalą. „Tęsti“ galima naudoti norint pasirinkti savaitės dienas, kuriomis bus kopijuojamas nustatytas kasdieniai grafikas.



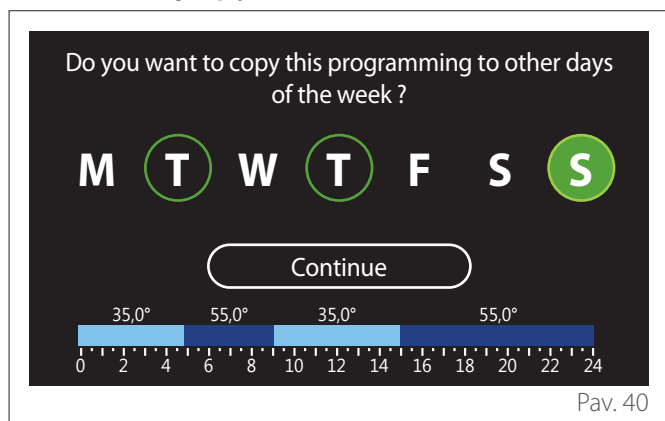

Norėdami grįžti prie vieno iš ankstesnių elementų, paspauskite „Atgal“ mygtuką .

Pasirinkite „Tęsti“ ir paspauskite pasirinkimo mygtuką , kad patektumėte į kitą puslapį.

Savaitės dienų kopijavimas



Pav. 40

- Pasukite pasirinkimo mygtuką , kad paslinktumėte savaitės dienas.
- Paspauskite pasirinkimo mygtuką , kad pasirinktumėte dienas, kuriomis bus kopijuojamas grafikas. Pasirinktos dienos bus paryškintos žaliai.
- Norėdami atšaukti dienos pasirinkimą, dar kartą paspauskite pasirinkimo mygtuką .
- Pasukite pasirinkimo mygtuką , kad pereitumėte prie „Tęsti“, tada paspauskite pasirinkimo mygtuką , kad patvirtintumėte.

3.2.4 Pagalbinio laiko grafiko nustatymas

Pagalbinis laiko grafikas nustatomas šioms funkcijoms, kurias galima nustatyti meniu:

- Programos su šildymo siurbliu: Buitinio karšto vandens darbo režimas = „ŽALIAS“.
- Gėlo vandens stotis: laikmačiu valdoma recirkuliacinio siurblio funkcija (par. 10.2.1 – „Buitinio karšto vandens siurblio cirkuliacijos tipas“ = „Pagal laiką“).

Pagalbinį laiko grafiką galima nustatyti taip pat kaip ir buitinio karšto vandens ruošimo laiko grafiką. Laiko intervalo nustatymo puslapyje negalite nustatyti pageidaujamos vertės, tačiau galite įjungti / išjungti funkciją nustatydami įjungimo / išjungimo vertes.

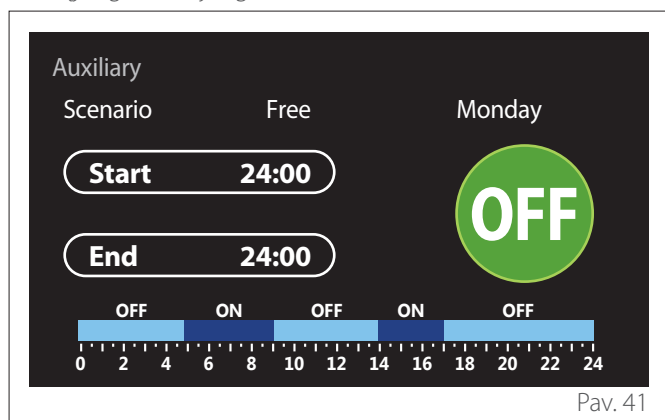

Pav. 41

3.2.5 Šildymo ir (arba) vėsinimo buferio laiko grafiko nustatymas

Buferio laiko grafiką galima nustatyti taip pat kaip ir buitinio karšto vandens ruošimo laiko grafiką tiek šildymo, tiek vėsinimo režimuose.

Buferio laiko grafiko nustatymas grindžiamas dviem temperatūros lygiais.

3.3 Suvartojimo diagrama

„Suvartojimo diagrama“ meniu leidžia naudotojui histograme peržiūrėti sistemos generatoriaus sunaudojamų dujų ir (arba) elektros energijos įvertinimą šiais režimais: šildymo, buitinio karšto vandens ir vėsinimo.

Į pagrindinį puslapį galima patekti perskaičius įspėjimą apie diagramose pateiktą duomenų tikslumą.

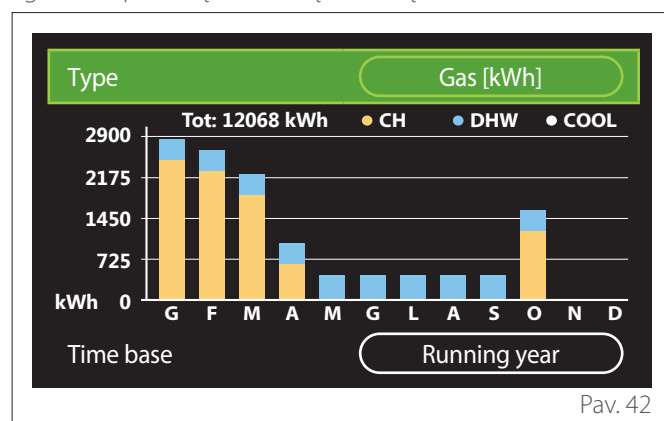

Pav. 42

„Tipas“ laukelyje galite pasirinkti, kaip rodyti informaciją apie suvartojimą (energija arba pinigais, perskaičiuojant vertes pagal dujų ir elektros energijos tarifus).

Energijos ir dujų bei elektros energijos tarifų matavimo vienetų galima nustatyti meniu: „Sistemos informacija“ → „Sistemos veikimo efektyvumas“ → „Energijos suvartojimas“ → „Matavimo vienetai ir sąnaudos“.

„Laiko periodas“ laukelyje galite pasirinkti vartojimo istorijos diagramos laiko intervalą:

- „Einamasis mėnuo“
- „Einamieji metai“
- „Paskutiniai metai“



3.4 Atostogų funkcija

Naudojant „Atostogų funkcija“ galima:

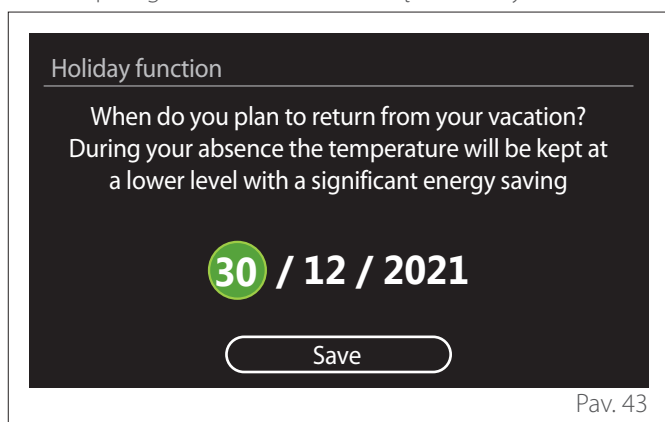
- išjungti šildymo, vėsinimo ir buitinio karšto vandens režimus atostogų metu.
- nustatyti sistemą į buitinio karšto vandens ruošimo ir apsaugos nuo užšalimo režimą iki nustatytos datos.



Pav. 43

- Pasukite pasirinkimo mygtuką , kad pakeistumėte pasirinkto laukelio vertę.
- Paspauskite pasirinkimo mygtuką , kad pereitumėte prie kito elemento
- Norėdami pakeisti anksčiau nustatytą vertę, paspauskite „Atgal“ mygtuką .

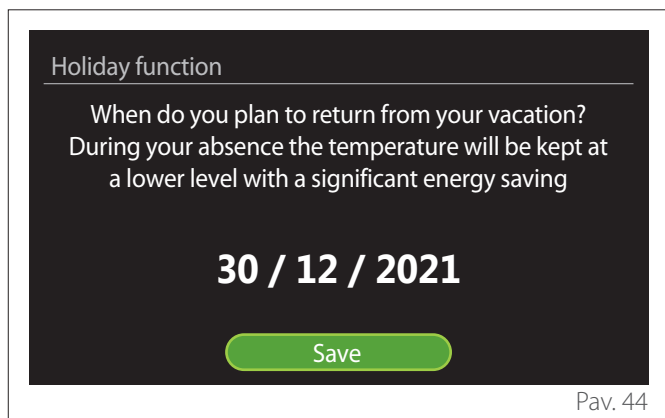

Pav. 44

Pereikite į „Išsaugoti“ ir paspauskite pasirinkimo mygtuką .

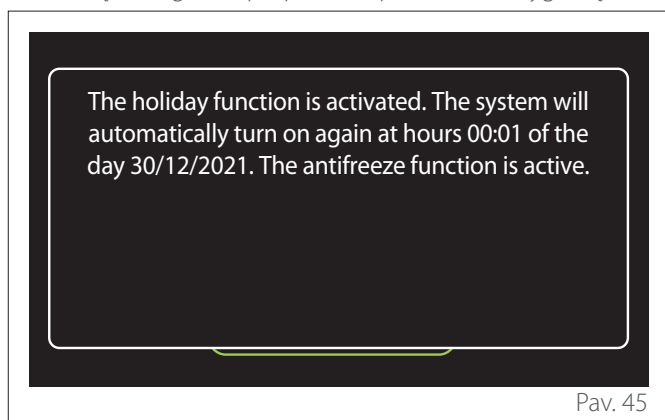

Pav. 45

Pasirodys pranešimas, kuriame bus patvirtinti nustatymai.

3.5 Darbo režimas

Leidžia pasirinkti sistemos darbo režimą:

- **„Vasara“:** Išjungtas buitinio karšto vandens ruošimas ir patalpų šildymas.
- **„Žiema“:** Įjungtas buitinio karšto vandens ruošimas ir patalpų šildymas.
- **„Tik šildymas“:** Išjungtas netiesioginis cilindro šildymas (jei yra).
- **„Vėsinimo režimas ir Buitinis karštas vanduo“:** buitinio karšto vandens ruošimas ir vėsinimas.
- **„Tik Vėsinimo režimas“:** Išjungtas netiesioginis cilindro šildymas (jei yra).
- **„IŠJ.“:** Sistema išjungta, įjungta apsaugos nuo užšalimo funkcija.

3.6 Buitinio karšto vandens nustatymai

„Buitinio karšto vandens nustatymai“ funkcija leidžia pasirinkti:

- pageidaujamą vandens temperatūrą.
- buitinio karšto vandens ruošimo darbo režimą.
- buitinio karšto vandens rezervuaro šiluminio dezinfekavimo funkciją (jei yra).

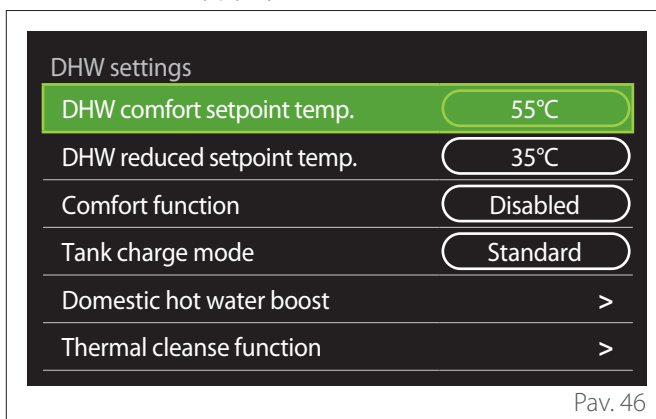

Pav. 46

- **„Buitinio karšto vandens komforto nustatytoji temp.“:** komforto intervalo nustatytosios temperatūros nustatymas.
- **„Buitinio karšto vandens sumažinta nustatytoji temp.“:** sumažintos temperatūros intervalo nustatytosios temperatūros nustatymas.
- **„Komforto funkcija“:** buitinio karšto vandens ruošimo darbo režimo nustatymas („Išjungta“ / „Pagal laiką“ / „Visada aktyvus“).
- **„Rezervuaro pildymo režimas“:** cilindro užpildymo režimo nustatymas hibridinėse sistemose („Standartinis“ / „Greitas“).
- **„Buitinio karšto vandens pagreitinimas“:** greitas cilindro užpildymas (galima naudoti šildymo siurbliams ir buitiniam karštam vandeniui ruošti).
- **„Terminio valymo funkcija“:** žr. kitą skyrių.
- **„Buitinio karšto vandens laiko programa“:** tiesioginė prieiga prie buitinio karšto vandens ruošimo laiko grafiko meniu.

3.6.1 Terminio valymo funkcija

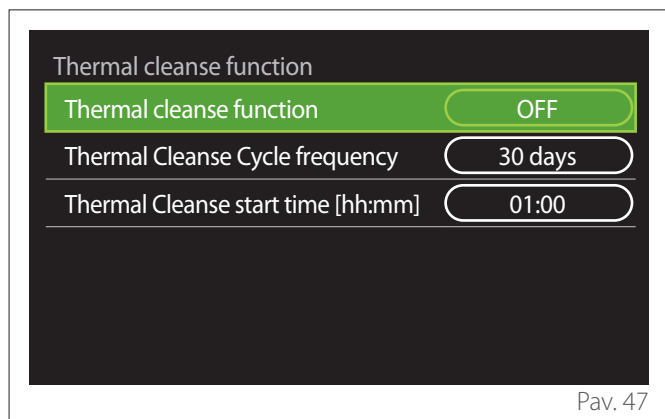

Pav. 47

- **„Terminio valymo funkcija“:** įjungia / išjungia buitinio karšto vandens cilindro šiluminį dezinfekavimą.
- **„Terminio valymo ciklo dažnis“ (jei yra):** nustato dezinfekavimo ciklo dažnumą (24 valandos – 30 dienų).
- **„Terminio valymo pradžios laikas [hh:mm]“ (jei yra):** nustato šiluminio dezinfekavimo ciklo pradžios laiką.



Jeigu šiluminio dezinfekavimo ciklas nebaigiamas per nustatytą laiką, jis bus pakartotas kitą dieną nurodytu laiku.

3.7 Ryšys

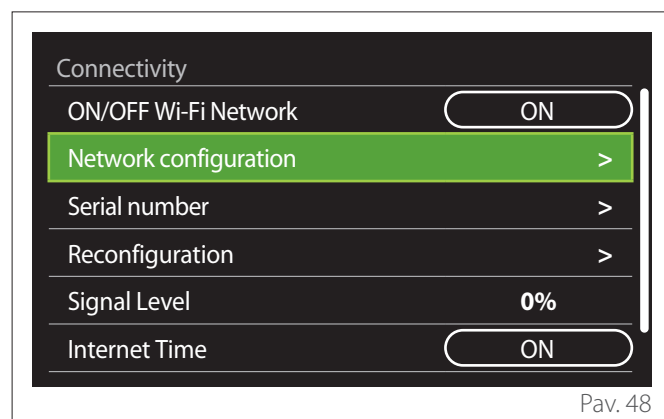

Pav. 48

- **„Wi-Fi tinklo įjungimas / išjungimas“:** Prie sistemos prijungto „Wi-Fi“ modulio įjungimas / išjungimas
- **„Tinklo konfigūracija“:** leidžia konfigūruoti sistemoje esantį „Wi-Fi“ modulį. Daugiau informacijos rasite gamtinio instrukcijose.
- **„Serijos numeris“:** rodomas įdiegto „Wi-Fi“ įrenginio serijos numeris.
- **„Perkonfigūravimas“:** atkuria „Wi-Fi“ įrenginio gamyklinius nustatymus.
- **„Signalio lygis“:** rodo „Wi-Fi“ signalo stiprumą skalėje nuo 0 iki 100.
- **„Internete rodomas laikas“:** galimybė nustatyti sistemos laiką pagal internetu gautą informaciją
- **„Internete rodomas oras“:** galimybė iš interneto gauti informaciją apie lauko temperatūrą ir oro sąlygas

3.8 Sistemos informacija

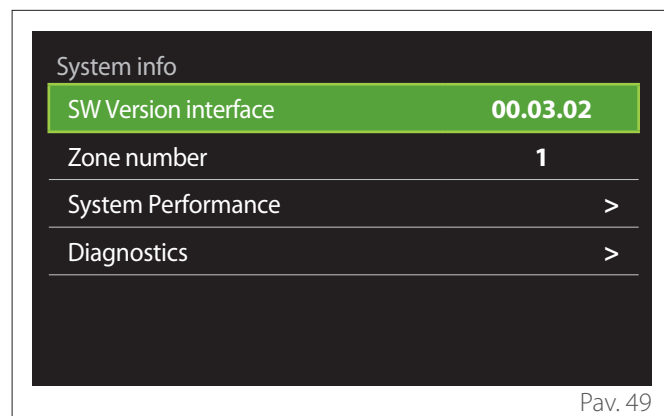

Pav. 49

3.8.1 SW sąsajos versija

Rodoma įrenginio programinės įrangos versija.

3.8.2 Zonos numeris

Rodoma su įrenginiu susieta zona.

3.8.3 Sistemos veikimo efektyvumas

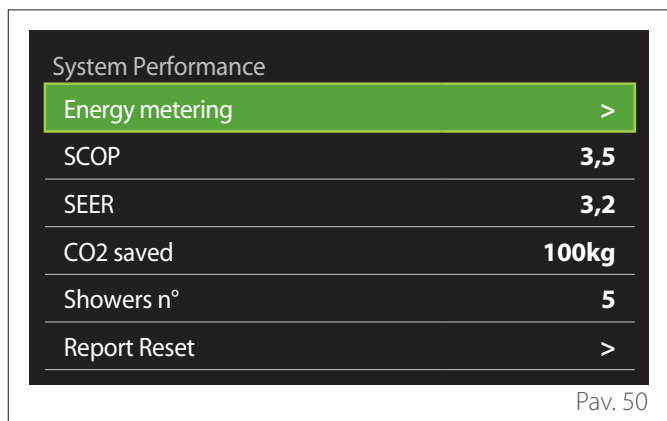

Pav. 50

ENERGIJOS SUVARTOJIMAS

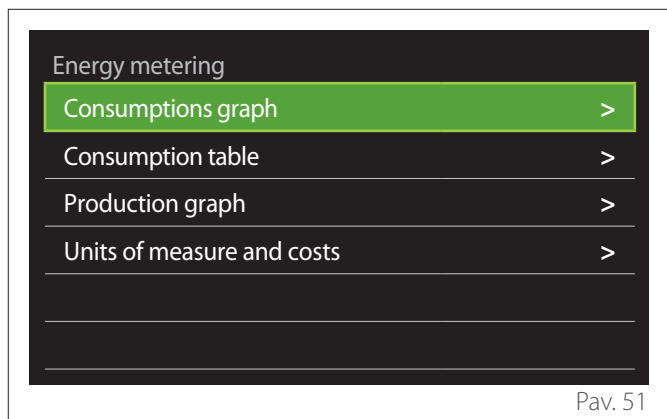

Pav. 51

- **„Suvartojimo diagrama“:** žr. skyrių „Suvartojimo diagrama“.
- **„Suvartojimo lentelė“:** Skaitmeniniu formatu rodomas šildymo, vėsinimo ir buitinio karšto vandens ruošimo režimų suvartojimo įvertis. Jis apskaičiuojamas pagal pasirinktą matavimo vienetą ir einamųjų arba ankstesnių metų suvartojimo informaciją.

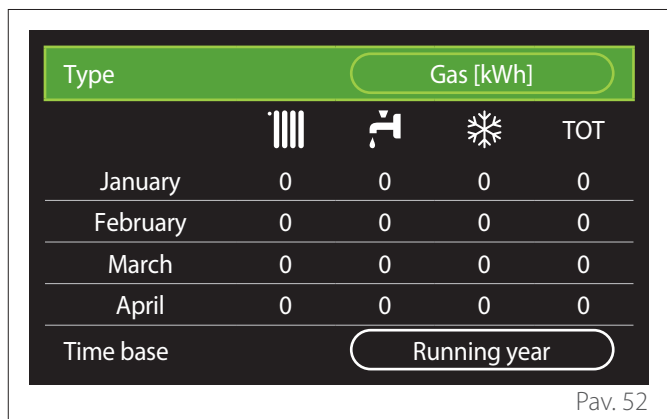

Pav. 52

- **„Gamybos diagrama“:** histogramose pateikiamas pagamintos šiluminės energijos įvertis. Jis apskaičiuojamas pagal sistemoje esančio generatoriaus tipą šildymo, buitinio karšto vandens ruošimo ir vėsinimo režimuose.

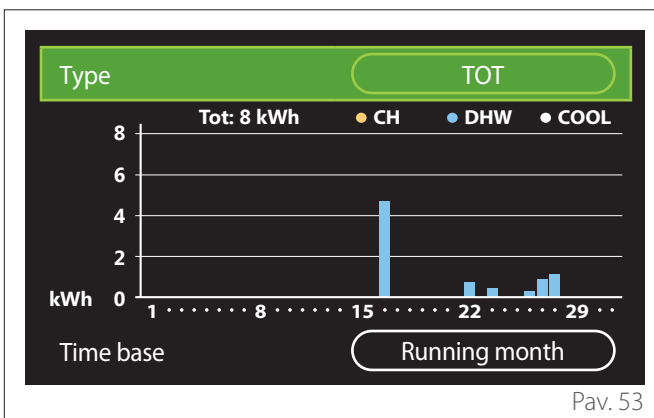

Pav. 53

- **„Matavimo vienetai ir sąnaudos“:**
 - „Valiuta“: parametras nustato vartojimo diagramose rodomą valiutą.
 - „Dujų tipas“: parenka dujų tipą, naudojamą dujų suvartojimo įverčiams apskaičiuoti.
 - „Dujų vienetai“: parenka matavimo vienetą, naudojamą dujų suvartojimo įverčiams apskaičiuoti.
 - „Dujų kaina“: nustato matavimo vieneto, naudojamą dujų suvartojimo įverčiams apskaičiuoti, kainą.
 - „Elektros vienetai“: parenka elektros suvartojimo įverčių matavimo vienetą.
 - „Elektros kaina“: nustato matavimo vieneto, naudojamą elektros suvartojimo įverčiams apskaičiuoti, kainą.

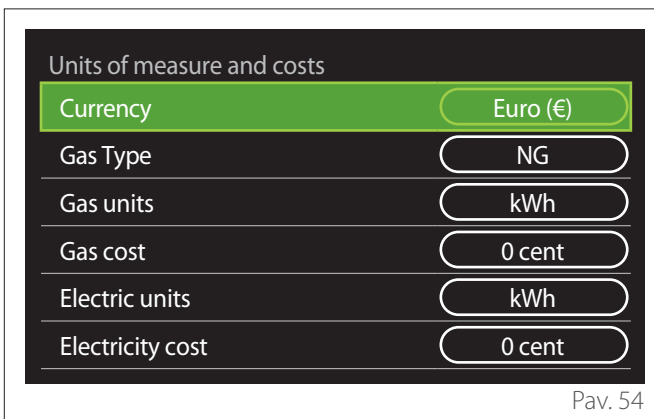

Pav. 54

SCOP

Rodo šildymo siurblio sezoninio COP įvertį (tik sukonfigūruotiems įrenginiams).

SEER (SEZONINIS ENERGIJOS VARTOJIMO EFEKTYVUMO KOEFICIENTAS)

Rodo šildymo siurblio sezoninio EER įvertį (tik sukonfigūruotiems įrenginiams).

SUTAUPYTAS CO2 KIEKIS

Parodo, kiek kilogramų CO₂ sutaupoma naudojant saulės šildymo sistemos šiluminę energiją.

DUŠŲ SK

Rodo likusių dušų skaičių (jei įrengtas saulės šildymo valdiklis arba šildymo siurblys buitiniam karštam vandeniui ruošti).

ATASKAITOS ATSTATA

Iš naujo nustatomi sistemos našumo puslapiuose rodomi duomenys.

3.9 Diagnostika

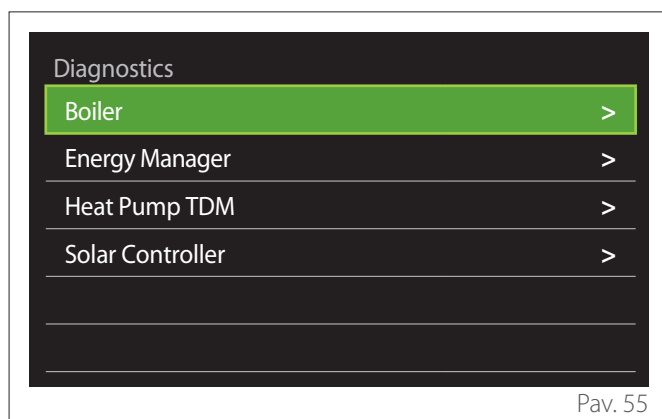

Pav. 55

Diagnostikos puslapyje rodomi pagrindiniai sistemoje esančių prietaisų veikimo parametrai.

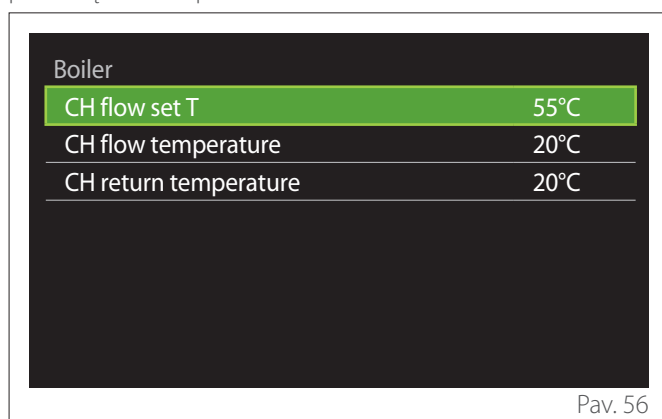



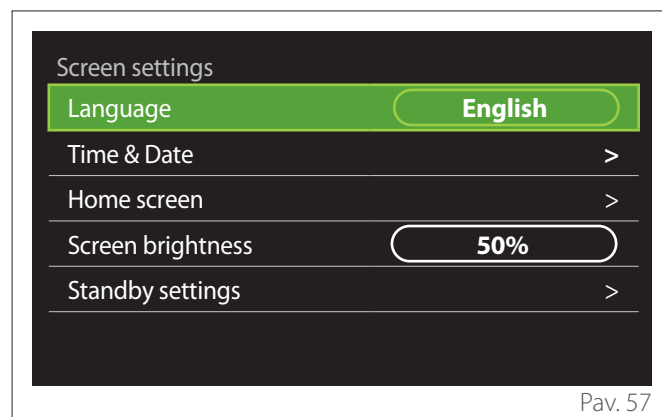

Pav. 56

3.10 Ekranų nustatymai

3.10.1 Kalba





Pav. 57

- Pasukite pasirinkimo mygtuką , kad paryškintumėte „Kalba“ elementą
- Paspauskite pasirinkimo mygtuką , kad patektumėte į redagavimo režimą.
- Pasukite pasirinkimo mygtuką , kad pasirinktumėte norimą kalbą.
- Paspauskite pasirinkimo mygtuką , kad patvirtintumėte.

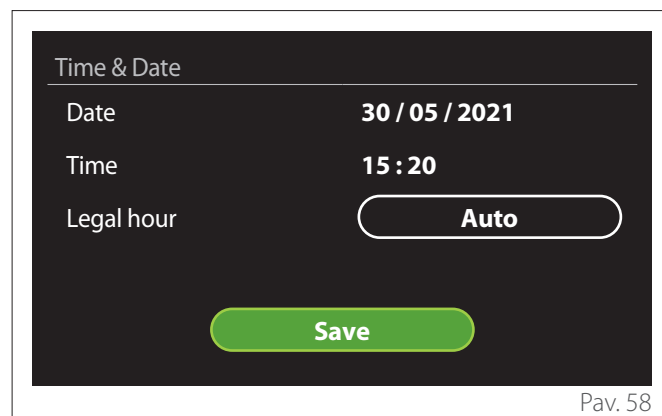
3.10.2 Laikas ir data





Pav. 58

- Pasukite pasirinkimo mygtuką , kad pakeistumėte pasirinkto laukelio vertę.
- Paspauskite pasirinkimo mygtuką , kad pereitumėte prie kito elemento.
- Norėdami pakeisti anksčiau nustatytą vertę, paspauskite „Atgal“ mygtuką .



3.10.3 Pagrindinis ekranas

Šiame meniu galite nustatyti pagrindinio puslapio tipą.

- Paspauskite pasirinkimo mygtuką , kad patektumėte į redagavimo režimą.
- Pasukite pasirinkimo mygtuką , kad pasirinktumėte vieną iš prieinamų nustatymų: „Visas“, „Supaprastintas“, „Pritaikomas“ ir „HP vandens šildytuvas“.

3.10.4 Ekranų ryškumas

Šiame meniu galite nustatyti ekranų ryškumą.

- Paspauskite pasirinkimo mygtuką , kad patektumėte į redagavimo režimą.
- Pasukite pasirinkimo mygtuką , kad sureguliuotumėte ekranų ryškumą, kai jis veikia aktyviojo režimo (nuo 10 % iki 100 %).
- Paspauskite pasirinkimo mygtuką , kad patvirtintumėte.

3.10.5 Budėjimo režimo nustatymai

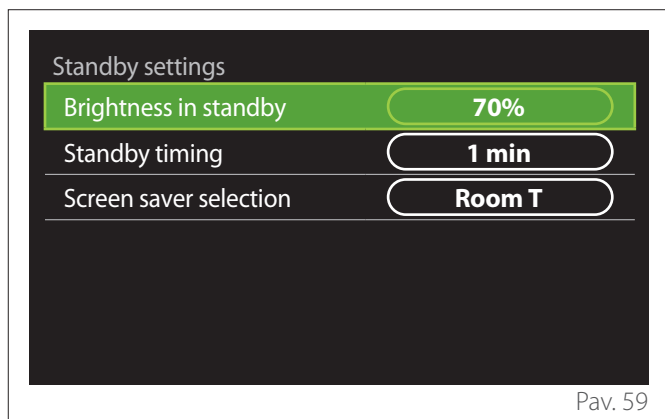

Pav. 59

- **„Ryškumas budėjimo režime“:** galima nustatyti ekranų ryškumą, kai įrenginys veikia budėjimo režime (nuo 10 % iki 30 %).
- **„Budėjimo režimo laikas“:** galima nustatyti laiko intervalą (nuo 1 iki 10 minučių) nuo paskutinės su įrenginiu atliktos operacijos, po kurios ekranas pereina į budėjimo režimą, o jo ryškumas sumažinamas iki budėjimo režimui nustatytos vertės.
- **„Ekranų užsklandos pasirinkimas“:** leidžia pasirinkti ekraną, kuris bus rodomas budėjimo režime, tipą.

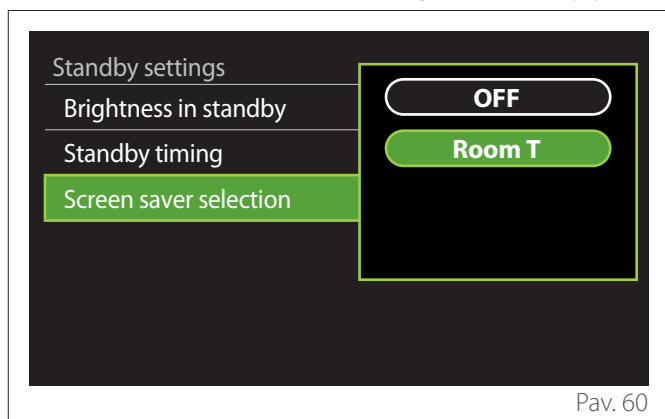

Pav. 60

- **„IŠJ.“:** rodomas pasirinktas pagrindinis puslapis.
- **„Patalpos temp“:** rodoma dabartinė patalpos temperatūra.

3.11 Išplėstiniai nustatymai

3.11.1 CH nustatymai

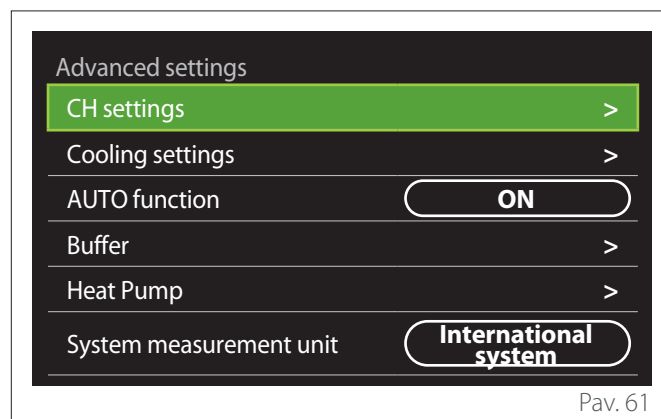

Pav. 61

- **„Nustatyti CH temperatūrą“:** šiame meniu galite nustatyti kiekvienos sistemoje esančios hidraulinės zonos šildymo režimo nustatytą vandens temperatūros vertę. Meniu galima naudoti norint:
 - reguliuoti nustatytą temperatūrą, jei automatinio temperatūros reguliavimo funkcija („AUTO funkcija“) yra išjungta.
 - slankikliu koreguoti nustatytą temperatūrą, jei automatinio temperatūros reguliavimo funkcija („AUTO funkcija“) yra aktyvi ir vandens temperatūra neatitinka pageidaujamos temperatūros.

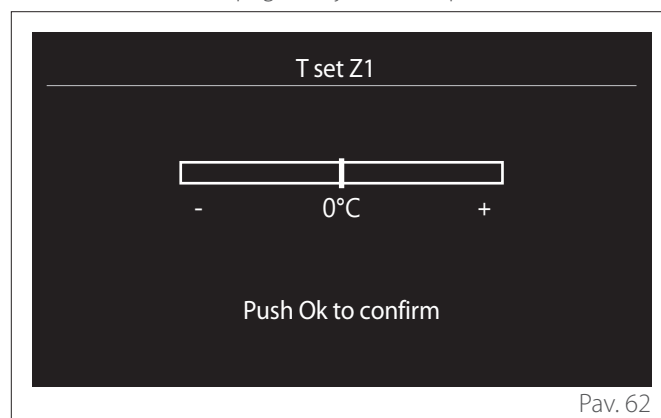

Pav. 62

- **„Nustatyti kreivės nuolydį“:** jei automatinio temperatūros reguliavimo funkcija („AUTO funkcija“) yra aktyvi, slankikliu galima keisti klimato kreivės nuolydį. Daugiau informacijos rasite sistemoje sumontuoto šilumos generatoriaus vadove.

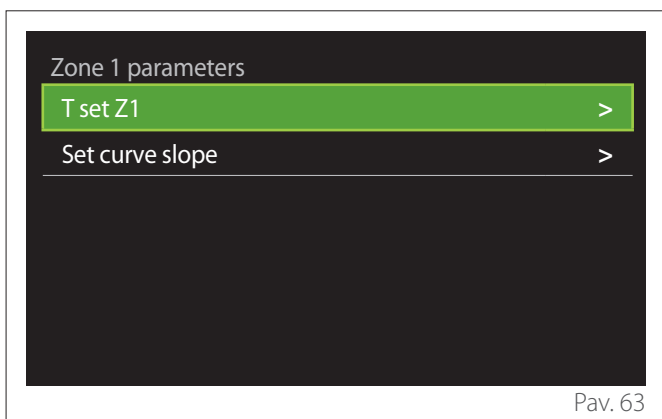

Pav. 63

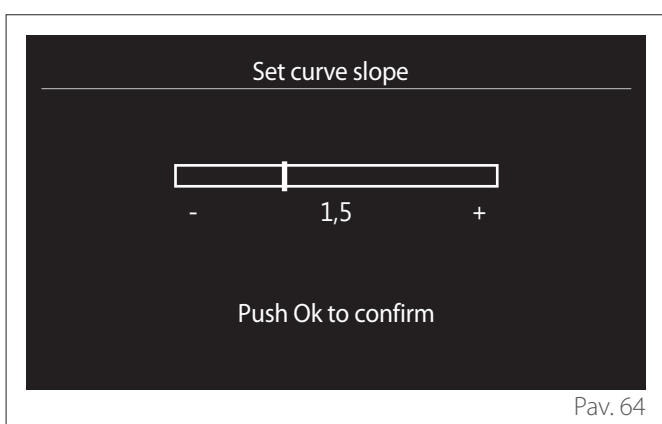

Pav. 64

- **„Automatinis žiemos režimas“:** leidžia reguliuoti šilumos užklausą pagal lauko temperatūrą. Norint įjungti šią funkciją, sistemoje turi būti sumontuotas lauko temperatūros jutiklis arba, jei yra, turi būti įjungta internetinio orų pranešimo funkcija (žr. skyrių „Ryšys“). Šią funkciją galima įjungti kiekvienai sistemos zonai.

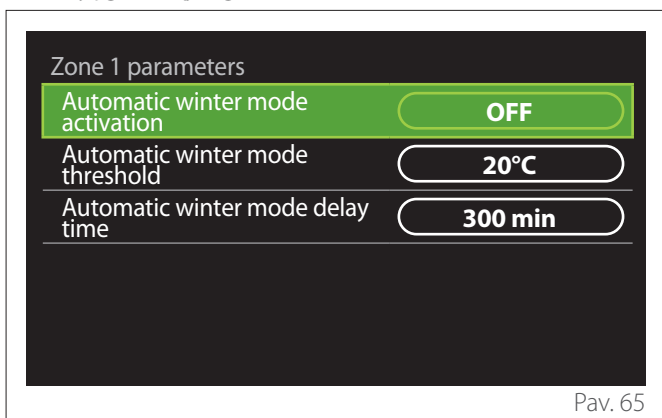

Pav. 65

- **„Automatinio žiemos režimo įjungimas“:** leidžia įjungti funkciją.
- **„Automatinio žiemos režimo riba“:** leidžia nustatyti lauko temperatūros ribą, kurią viršijus stabdoma zonos šilumos užklausa.
- **„Automatinio žiemos režimo delsos laikas“:** šilumos užklausa stabdoma, jei lauko temperatūra išlieka aukštesnė už ribinę vertę minimalų laiką, apibrėžtą parametru.

3.11.2 Vėsinimo nustatymai

- **„Nustatytoji vėsinimo temp.“:** šiame meniu galite nustatyti kiekvienos sistemoje esančios hidraulinės zonos vėsinimo režimo nustatytą vandens temperatūros vertę. Meniu galima naudoti norint:
 - reguliuoti nustatytą temperatūrą, jei automatinio temperatūros reguliavimo funkcija („AUTO funkcija“) yra išjungta.
 - slankikliu koreguoti nustatytą temperatūrą, jei „AUTO“ funkcija yra aktyvi ir vandens temperatūra neatitinka pageidaujamos temperatūros.

3.11.3 AUTO funkcija

Ši funkcija apskaičiuoja kiekvienos zonos šildymo ir (arba) vėsinimo režimo vandens temperatūros nustatytą vertę pagal nustatytą temperatūros reguliavimo tipą (techninis meniu) ir temperatūros jutiklius (patalpos temperatūros jutiklį ir (arba) lauko temperatūros jutiklį, jei yra).

3.11.4 Buferio rezervuaras

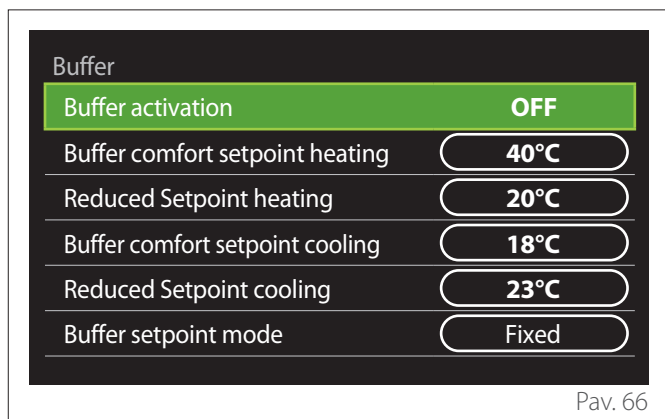

Pav. 66

Šią funkciją galima naudoti tik tuo atveju, jei sistemoje sumontuotas techninis vandens rezervuaras (buferis), skirtas šildymo ir (arba) vėsinimo funkcijoms.

- **„Buferio aktyvavimas“:** leidžia įjungti / išjungti buferio pildymą.
- **„Buferio komforto nustatytoji vertė, šildymas“:** nustato pageidaujamą buferio pildymo temperatūrą šildymo režime komforto laiko intervalui.
- **„Sumažinta nustatytoji šildymo vertė“:** nustato pageidaujamą buferio pildymo temperatūrą šildymo režime sumažinto laiko intervalui.
- **„Buferio komforto nustatytoji vertė, vėsinimas“:** nustato pageidaujamą buferio pildymo temperatūrą vėsinimo režime komforto laiko intervalui.
- **„Sumažinta nustatytoji vėsinimo vertė“:** nustato pageidaujamą buferio pildymo temperatūrą vėsinimo režime sumažinto laiko intervalui.
- **„Buferio nustatytosios vertės režimas“:** nustato buferio pildymo režimą.
 - **„Fiksuotas“:** buferio pildymo temperatūra apibrėžiama pirmiau nurodytuose parametruose.
 - **„Kintantis“:** buferio pildymo temperatūra apskaičiuojama pagal automatinės temperatūros kontrolės funkciją (jei ji aktyvi).

3.11.5 Šildymo siurblys

Šis meniu pasiekiamas tik tuo atveju, jei yra sumontuotas šildymo siurblys su šildymo ir (arba) vėsinimo funkcijomis. Daugiau informacijos rasite gaminio vadove.

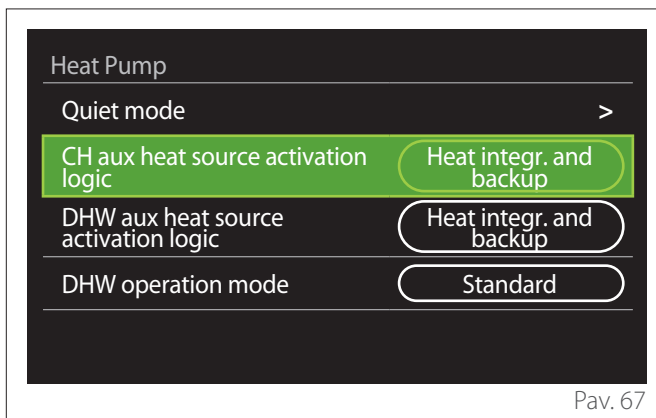

Pav. 67

- **„Tylusis režimas“:** šie nustatymai leidžia sumažinti šildymo siurblio triukšmo lygį apribojant kompresoriaus dažnį.



Ijungus šią funkciją gali sumažėti įrenginio našumas.

- **„Tyliojo režimo įjungimas HHP“:** įjungia / išjungia tylųjį režimą.
- **„Tyliojo režimo pradžios laikas HHP [hh:mm]“:** nustato laiką, per kurį įrenginys turi pradėti dirbti tyliuoju režimu.
- **„Tyliojo režimo pabaigos laikas HHP [hh:mm]“:** nustato laiką, per kurį įrenginys turi nustoti dirbti tyliuoju režimu.
- **„Centrinio šildymo papildomo šilumos šaltinio įjungimo logika“:** parametras leidžia pasirinkti, kada šildymo režime įjungti šildymo siurblio antrinį šilumos šaltinį (šildymo elementus, jei jie įjungti arba yra, arba pagalbinį šilumos šaltinį).
 - Sugedus šildymo siurbliui ir integruojant šilumos gamybą („Šilumos integracija ir rezervas“): antrinis šilumos šaltinis įjungiamas siekiant integruoti šildymą / buitinio karšto vandens ruošimą ir sugedus šildymo siurbliui.
 - Tik sugedus šildymo siurbliui („HP gedimo rezervas“): antrinis šilumos šaltinis įjungiamas tik sugedus šildymo siurbliui.
- **„Buitinio karšto vandens papildomo šilumos šaltinio įjungimo logika“:** parametras leidžia pasirinkti, kada buitinio karšto vandens ruošimo režime įjungti šildymo siurblio antrinį šilumos šaltinį (šildymo elementus, jei jie įjungti arba yra, arba pagalbinį šilumos šaltinį).

- **„Buitinio karšto vandens darbo režimas“:** parametras nustato buitinio karšto vandens ruošimo režimą.
 - **„Standartinis“:** buitinis karštas vanduo ruošiamas naudojant ir šildymo siurblių, ir integruotą antrinį šildymo šaltinį.
 - **„Žalioji režimas“:** šildymo elementai nėra įtraukiami į buitinio karšto vandens ruošimą ir įsijungia tik sugedus šildymo siurbliui. Buitinio karšto vandens ruošimas vyksta pagal pagalbinį laiko grafiką.
 - **„HC - HP“:** buitinį karštą vandenį galima ruošti tik tada, kai EDF signalas yra aktyvus ir atitinka pigiausią elektros energijos tarifą. Norėdami konfigūruoti šildymo siurblio EDF signalą, žr. gaminio vadovą.
 - **„HC - HP 40“:** karšto buitinio vandens ruošimas leidžiamas tik tada, kai EDF signalas yra aktyvus; kai signalas nėra aktyvus, karšto buitinio vandens cilindre palaikoma minimali 40 °C temperatūra. Norėdami konfigūruoti šildymo siurblio EDF signalą, žr. gaminio vadovą.

3.11.6 Hibridinis

Šis meniu pasiekiamas tik tuo atveju, jei įdiegtas hibridinis gaminys. Daugiau informacijos rasite gaminio vadove.

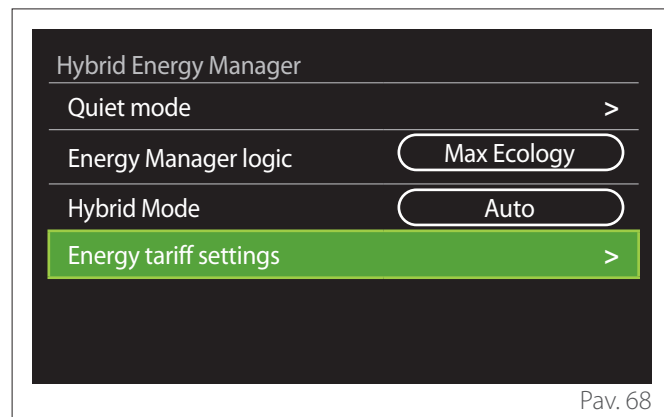

Pav. 68

- **„Tylusis režimas“:** žr. skyrių „Šildymo siurblys“.
- **„Elektros energijos valdymo sistemos logika“:** parametras leidžia pasirinkti hibridinės sistemos veikimą pagal „Maksimalus taupymas“ arba „Maksimali ekologija“ vertes.
- **„Hibridinis režimas“:** parametras leidžia pasirinkti šilumos generatorius, kurie bus įjungti gaminant šilumą.
 - „Automatinis“: šilumai gaminti naudojamas ir šildymo siurblys, ir katilas, atsižvelgiant į ankstesnio parametro nustatymą.
 - „Tik katilas“: šilumai gaminti naudojamas tik katilas.
 - „Tik šildymo siurblys“: šilumai gaminti naudojamas tik šildymo siurblys.
- **„Energijos tarifų nustatymai“:** šiame meniu galite nustatyti dujų ir elektros energijos kainą, taip pat lengvatinį elektros energijos tarifą. Kainos nurodytos centais.

3.11.7 HP vandens šildytuvas

Šis meniu pasiekiamas tik tuo atveju, jei yra įrengtas šildymo siurblys buitiniam karštam vandeniui ruošti. Daugiau informacijos rasite gaminio vadove.

- **„Darbo režimas“:** nustato buitinio karšto vandens ruošimo režimą.
- **„Tyliojo režimo įjungimas HPWH“** žr. skyrių „Šildymo siurblys“. Šildymo siurbliuose su karšto vandens ruošimu galima tik įjungti funkciją. Negalima nustatyti pradžios ir pabaigos laiko.

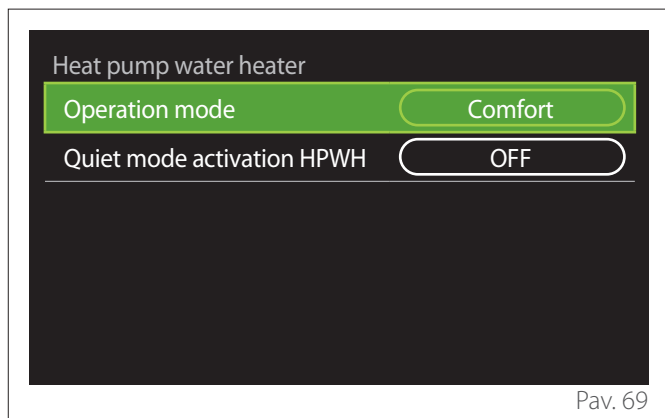

Pav. 69

„Darbo režimas“:

- **„ŽALIAS“:** šildymo elementai nėra įtraukiami į buitinio karšto vandens ruošimą ir įsijungia tik sugedus šildymo siurbliui.
- **„Komfortas“:** buitinis karštas vanduo ruošiamas naudojant ir šildymo siurblij, ir kaitinimo elementus.
- **„Greitas“:** buitinis karštas vanduo ruošiamas vienu metu naudojant ir šildymo siurblij, ir šildymo elementus. Šildymo elementai įjungiami kartu su šildymo siurbliu, kad būtų sutrumpintas buitinio karšto vandens rezervuaro įšildymo laikas.
- **„I atmintis“:** algoritmas optimizuoja buitinio karšto vandens ruošimą pagal naudotojo įpročius.
- **„HC - HP“:** buitinio karšto vandens ruošimas vyksta pagal EDF signalo nustatymus. Norėdami konfigūruoti šildymo siurblio EDF signalą, žr. gaminio vadovą.

3.11.8 Fotovoltinė integracija

Šis meniu prieinamas gaminiams, sukonfigūruotiems integruoti su fotovoltine sistema (šildymo / vėsinimo, hibridiniai, buitinio karšto vandens šildymo siurbliai).

- **„Fotovoltinė integracija“:** nustato buitinio karšto vandens rezervuaro šildymo elemento naudojimą palaikomuose šildymo siurbliuose (daugiau informacijos rasite gaminio vadove).
 - „Nėra“
 - „Fotovoltinė integracija“: įjungia buitinio karšto vandens rezervuaro šildymo elementą (taip pat tuo pačiu metu šildymą arba vėsinimą), kai iš fotovoltinės sistemos gaunama papildoma elektros energija.
- **„PV poslinkio buitinio karšto vandens temperatūros nustatytoji vertė“:** jei įrengtas šildymo siurblys arba hibridinė sistema, šiuo parametru nustatomi laipsniai, kurie turi būti pridedami prie nustatytosios temperatūros vertės karšto vandens rezervuarami įšildyti, kai iš fotovoltinės sistemos gaunama papildoma elektros energija.
- **„PV nustatytoji temperatūra“:** jei sumontuotas buitinio karšto vandens šildymo siurblys, parametras nustato buitinio karšto vandens rezervuaro įšildymo temperatūrą, kai iš fotovoltinės sistemos gaunama papildoma elektros energija.

3.11.9 Sistemos matavimo vienetas

Šiuo parametru nustatomas matavimo vienetas (tarptautinė sistema arba JAV sistema)

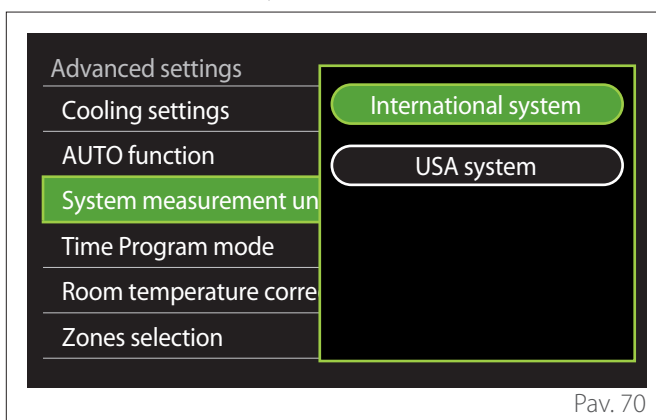

Pav. 70

3.11.10 Laiko programos paslaugos tipo nustatymas

Nustato įrenginio šildymo ir vėsinimo funkcijoms naudojamą laiko grafiko režimą.

- **„Dviejų lygių nustatymas“:** kasdienis 2 lygių laiko grafiko nustatymas leidžia suskirstyti grafiką į ne daugiau kaip 4 komforto laiko intervalus ir 4 sumažintos temperatūros laiko intervalus per 24 kiekvienos dienos valandas. Galima nustatyti temperatūros vertę komforto intervalui ir temperatūros vertę sumažintos temperatūros intervalui.
- **„Kelių lygių nustatymas“:** kasdienio kelių lygių laiko grafiko nustatymo, kuris galimas tik specialiai sukonfigūruotuose gaminiuose, atveju galima nustatyti iki 12 dienos intervalų, kurių kiekvienas gali būti susietas su tam tikra nustatyta temperatūra.

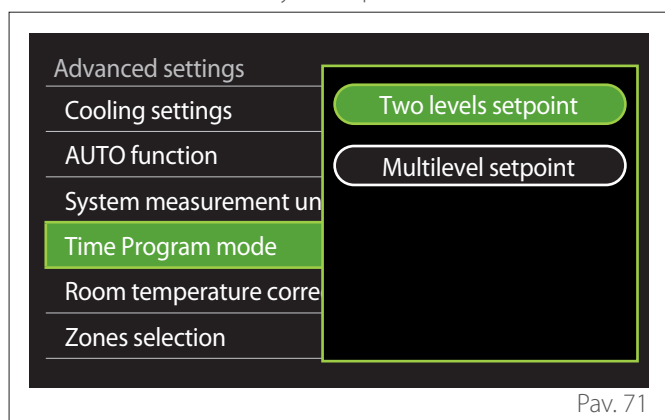

Pav. 71

3.11.11 Patalpos temperatūros korekcija

Šis parametras leidžia koreguoti prietaiso išmatuotą patalpos temperatūrą ± 5 °C.

3.11.12 Pasirinkite valdomas zonas

Šiame puslapyje galite pasirinkti hidraulinės zonas, kurios bus rodomos „Zonų valdymas“ meniu.

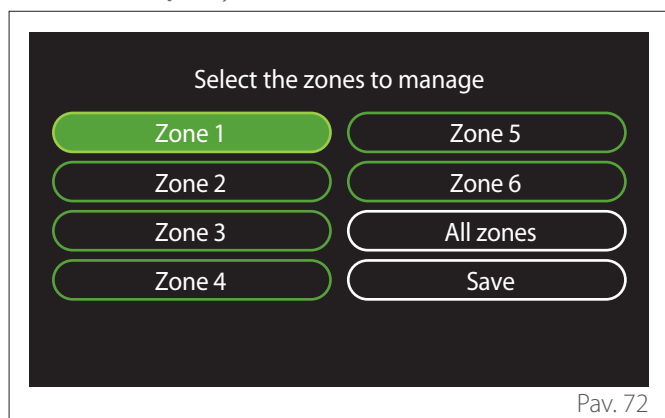

Pav. 72

3.12 Klaidos ir diagnostiniai pranešimai

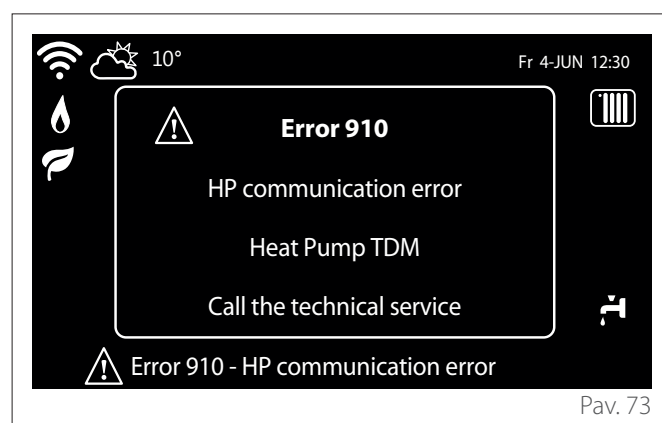

Pav. 73

Diagnostikos įvykiai (klaidos, įspėjamieji pranešimai ir kt.) rodomi iššokančiame lange pagrindiniame puslapyje.

Iššokančiame lange rodoma ši informacija:

- klaidos kodas
- klaidos aprašymas
- klaidą sukėlęs įrenginys ir (arba) gaminys
- bet kokie veiksmai, kuriuos reikia įgyvendinti siekiant išspręsti problemą

Iššokantį langą galima uždaryti paspaudus „Atgal“ mygtuką ↩. Pranešimas apie klaidą išliks matomas pagrindiniame puslapyje, kuriame rodoma klaidos piktograma ⚠, klaidos kodas ir aprašymas.

Langas su išsamia informacija automatiškai vėl pasirodys po minutės. Jį taip pat galima atidaryti rankiniu būdu dar kartą paspaudus „Atgal“ mygtuką ↩.

4. Perdavimas eksploatacijai

Naudotojui skirta informacija

Informuokite naudotoją, kaip naudotis įrengta sistema. Visų pirma įteikite naudotojams šią naudojimo instrukciją ir informuokite juos, kad ji visada turi būti šalia įrenginio. Informuokite potencialius naudotojus, kad būtina atlikti toliau nurodytus veiksmus:

- Periodiškai tikrinti vandens slėgį sistemoje.
- Atkurti sistemos slėgį, jei reikia, pašalinant iš sistemos orą.
- Sureguliuoti nustatymo parametrus ir reguliavimo įtaisus, siekiant optimizuoti įrenginio veikimą ir sumažinti sistemos eksploataavimo sąnaudas.
- Atlikti reguliarią techninę priežiūrą, kaip numatyta standartuose.

4.12.1 Sistemos papildymas

Reguliariai tikrinkite vandens slėgį pagal manometrą ir įsitinkite, kad kai sistema yra šalta, slėgis yra nuo 0,5 iki 1,5 bar. Jei slėgis yra mažesnis už minimalią vertę, jį reikia padidinti per užpildymo čiaupą.

Pasiekus vidutinę 1,2 bar vertę, uždarykite čiaupą.

Maksimalus šildymo ir (arba) vėsinimo sistemos slėgis yra 3 bar.



Montavimą, pirminį paleidimą ir konfigūravimą pagal instrukcijas turi atlikti tik kvalifikuotas specialistas. Gamintojas neprisiima jokios atsakomybės už žalą, padarytą žmonėms, gyvūnams ar turtui netinkamai sumontavus įrenginį.



Jei sistemą reikia dažnai užpildyti (kartą per mėnesį ar dažniau), tai rodo galimą sistemos problemą (nesandarumą, išsiplėtimo indo problemas). Kreipkitės į patikimą montuotoją, kad jis greitai išanalizuotų ir išspręstų problemą bei išvengtų žalos, kurią sukelia komponentų korozija dėl per didelio vandens kiekio pakeitimo sistemoje.

4.1 Pirminis paleidimas



Siekiant užtikrinti sistemos sąsajos saugumą ir tinkamą veikimą, pirminį jos paleidimą turi atlikti kvalifikuotas specialistas, turintis teisės aktuose nustatytus įgūdžius.

4.1.1 Paleidimo procedūra

- Įstatykite sistemos sąsają į jungiamąjį šliaužiklį, švelniai stumdami ją žemyn. Po trumpos įjungimo procedūros įrenginys bus paruoštas konfigūruoti.
- Ekране rodomas pranešimas „Pasirinkti kalbą“. Sukdami pasirinkimo mygtuką pasirinkite norimą kalbą.
- Paspauskite pasirinkimo mygtuką .
- Ekране rodoma „Data ir laikas“. Sukdami pasirinkimo mygtuką, kad pasirinktumėte dieną, mėnesį ir metus. Kiekvieną pasirinkimą visada patvirtinkite paspausdami pasirinkimo mygtuką. Nustačius datą, pereinama prie laiko nustatymo. Pasukite pasirinkimo mygtuką, kad nustatytumėte tikslų laiką, paspauskite pasirinkimo mygtuką, kad patvirtintumėte ir pereitumėte prie minučių pasirinkimo ir nustatymo. Paspauskite pasirinkimo mygtuką , kad patvirtintumėte.
- Nustačius datą, pereinama prie vasaros laiko nustatymo. Pasukite pasirinkimo mygtuką ir pasirinkite „AUTO“ arba „MANUAL“. Jei norite, kad sistema automatiškai atnaujintų laikotarpį, kai naudojamas vasaros laikas, pasirinkite „AUTO“.
- Paspauskite pasirinkimo mygtuką .

PASTABA:

Pagal numatytuosius nustatymus ekrane nustatytas kelių lygių nustatytojo taško laiko grafikas. Jei pasirodo pranešimas apie laiko grafiko konfliktą:

- Pagrindiniame puslapyje paspauskite „Meniu“ mygtuką , kad patektumėte į naudotojo meniu.
- Pasukite pasirinkimo mygtuką , kad pasirinktumėte meniu „Išplėstiniai nustatymai“, tada paspauskite pasirinkimo mygtuką .
- Pasukite pasirinkimo mygtuką , kad pasirinktumėte „Grafiko programos paslaugos tipas“, tada paspauskite pasirinkimo mygtuką .
- Pasukite pasirinkimo mygtuką ir pasirinkite tą pačią reikšmę (dviejų lygių nustatymas arba kelių lygių nustatymas), esančią kitose naudotojo sąsajose (žr. katilo sąsajos techninį parametą 0.4.3, jei yra), ir paspauskite pasirinkimo mygtuką .
- Jei vis dar kyla konfliktas, pakartokite procedūrą ir pasirinkimo mygtuku pasirinkite dviejų lygių nustatytąją vertę, tada paspauskite pasirinkimo mygtuką .

PASTABA:

Kai kurie parametrai yra apsaugoti prieigos kodu (saugos kodu), kuris apsaugo įrenginio nustatymus nuo neteisėto naudojimo.

4.2 Klaidų sąrašas

Klaidos rodomos vidinio įrenginio sąsajoje (žr. skyrių „Sistemos sąsaja SENSYS HD“).

Vidinio bloko klaidos

Kodas	Aprašymas	Sprendimas
114	Lauko temperatūra nepasiekama	Temperatūros valdymo įjungimas pagal išorinį jutiklį Išorinis jutiklis neprijungtas arba pažeistas. Patikrinkite jutiklio jungtį ir, jei reikia, pakeiskite jį.
730	Aukštojo buferio zondo klaida	Stabdomas buferio užpildymas. Patikrinkite hidraulinę schemą. Neprijungtas arba pažeistas buferio jutiklis. Patikrinkite jutiklio jungtį ir, jei reikia, pakeiskite jį.
731	Buferio perkaitimas	Stabdomas buferio užpildymas. Patikrinkite hidraulinę schemą. Neprijungtas arba pažeistas buferio jutiklis. Patikrinkite jutiklio jungtį ir, jei reikia, pakeiskite jį.
732	Klaida dėl mažo buferio kiekio	Stabdomas buferio užpildymas. Patikrinkite hidraulinę schemą. Neprijungtas arba pažeistas buferio jutiklis. Patikrinkite jutiklio jungtį ir, jei reikia, pakeiskite jį.
902	Sugadintas sistemos srauto jutiklis	Neprijungtas arba sugedęs tiekimo jutiklis. Patikrinkite jutiklio jungtį ir, jei reikia, pakeiskite jį.
923	Šildymo kontūro slėgio klaida	Patikrinkite, ar nėra vandens nuotėkio hidraulinėje grandinėje Sugedęs slėgio jungiklis Sugedęs slėgio jungiklio laidas. Patikrinkite slėgio jungiklio jungtį ir, jei reikia, pakeiskite.
924	HP ryšio klaida	Patikrinkite, ar nutiesti kabeliai tarp TDM bloko ir elektros energijos valdymo sistemos
927	AUX įvesties atitikimo klaida	Patikrinkite parametrų 1.1.3 ir 1.1.4 konfigūraciją
928	Energijos tiekimo išjungimo konfigūracijos klaida	Patikrinkite parametro 1.1.5 konfigūraciją
933	Srauto jutiklio perkaitimas	Patikrinkite srautą pirminiame kontūre. Neprijungtas arba sugedęs tiekimo jutiklis. Patikrinkite jutiklio jungtį ir, jei reikia, pakeiskite jį.
934	Sugadintas buitinio karšto vandens rezervuaro jutiklis	Šildytuvo jutiklis neprijungtas arba sugedęs. Patikrinkite jutiklio jungtį ir, jei reikia, pakeiskite jį.
935	Rezervuaro perkaitimas	Patikrinkite, ar 3 krypčių vožtuvas užfiksuotas karšto vandens padėtyje. Patikrinkite šildytuvo jutiklio jungtį ir, jei reikia, pakeiskite jį.

Kodas	Aprašymas	Sprendimas
936	1 grindų termostato klaida	Patikrinkite grindų sistemos srautą. Patikrinkite, ar termostatas prijungtas prie elektros energijos valdymo sistemos IN-AUX2 STE gnybto ir (arba) TDM STT. Jei po grindimis esančios sistemos termostato nėra, prie elektros energijos valdymo sistemos gnybto IN-AUX2 STE ir (arba) TDM STT prijunkite elektrinę jungtį.
937	Klaida – nėra cirkuliacijos	Patikrinkite, ar įsijungė pagrindinė grandinė
938	Anodo klaida	Patikrinkite anodo jungtį Patikrinkite, ar netiesioginiame cilindre nėra vandens Patikrinkite anodo būklę Patikrinkite parametro 1.2.6 konfigūraciją
940	Hidraulinė schema nenustatyta	Hidraulinė diagrama nepasirinkta naudojant parametą 1.1.0
955	Vandens srauto patikros klaida	Patikrinkite srauto ir grįžtamojo srauto temperatūros jutiklių jungtis
970	Aux. pump configuration mismatch	Patikrinkite parametro 1.2.5 konfigūraciją
2P2	Nebaigtas terminis valymas	Sanitarinio valymo temperatūra nepasiekama per 6 val.: patikrinkite buitinio karšto vandens tiekimą šiluminio sanitarinio valymo ciklo metu Patikrinkite, ar įjungtas šildymo elementas
2P3	Nepasiekta nustatyta buitinio karšto vandens temperatūra pagreitinimo ciklo metu	Buitinio karšto vandens nustatytoji temperatūra nepasiekta pagreitinimo ciklo metu Patikrinkite buitinio karšto vandens tiekimą per pagreitinimo ciklą Patikrinkite, ar įjungtas šildymo elementas
2P4	Elektr. šildytuvo termos. (rankinis)	Patikrinkite, ar įjungtas pagrindinis cirkuliacinis siurblys Patikrinkite srautą pagal srauto matuoklio rodmenis per parametą 13.9.3 Patikrinkite apsauginio termostato ir kabelių būklę
2P5	Elektr. šildytuvo termostatas (automatinis)	Patikrinkite, ar įjungtas pagrindinis cirkuliacinis siurblys Patikrinkite srautą pagal srauto matuoklio rodmenis per parametą 13.9.3 Patikrinkite apsauginio termostato ir kabelių būklę
2P7	Išankstinės cirkuliacijos klaida	Patikrinkite srauto matuoklio jungtį Paleiskite automatinį oro šalinimo ciklą 1.12.0
2P8	Įspėjimas apie žemą slėgį	Patikrinkite, ar nėra vandens nuotėkio hidraulinėje grandinėje Sugedęs slėgio jungiklis Sugedęs slėgio jungiklio laidas. Patikrinkite slėgio jungiklio jungtį ir, jei reikia, pakeiskite.
2P9	SG parengties įvesties konfig. klaida	Tik vienas iš parametų – 1.1.0 arba 1.1.1 – nustatytas kaip SG parengties įvestis

Išorinio bloko klaidos

Klaida	Aprašymas	NĖRA ATSTATA	ATSTATA		
		Neišliekamieji nust	Naudotojo atstata	HP maitinimas IŠJ	Techninės priežiūros atstata
1	TD jutiklio klaida	-	X	-	-
905	HP kompresoriaus neatitikimo klaida	-	-	X	-
906	HP ventiliatoriaus neatitikimo klaida	-	-	X	-
907	HP 4 kryptių vožtuvo neatitikimo klaida	-	-	X	-
908	Išsiplėtimo vožtuvo neatitikimo klaida	-	-	X	-
909	HP nulinis ventiliatoriaus greitis	-	-	X	-
910	Keitiklio-TDM ryšio klaida	X	-	-	-
912	4 kryptių vožtuvo klaida	-	-	-	X
913	LWT jutiklio klaida	X	-	-	-
914	TR jutiklio klaida	X	-	-	-
917	Užšalimo klaida	-	-	-	X
918	Šaltnešio regeneravimo klaida	-	-	-	X
922	Užšalimo klaida	-	X	-	-
931	Keitiklio klaida	X	-	-	-
947	4 kryptių vožtuvo klaida	-	X	-	-
956	HP kompresoriaus modelio neatitikimas	-	-	X	-
957	HP ventiliatoriaus modelio neatitikimas	-	-	X	-
960	HP EWT jutiklio klaida	X	-	-	-
962	Atšildymo energija	X	-	-	-
968	ATGBUS TDM-EM ryšio klaida	X	-	-	-
989	Irenginio ištuštinimo klaida	-	-	-	X
997	Kompresoriaus viršįtampio srovė	-	-	X	-
998	Kompresoriaus viršįtampio srovė	-	-	-	X
9E5	Aukšto slėgio jungiklio intervencija	X	-	-	-
9E8	Žemo slėgio jungiklio klaida, kai kompresorius išjungtas	X	-	-	-
9E9	„Klixon“ klaida, kai kompresorius išjungtas	X	-	-	-
9E18	ST1 apsauginio termostato klaida	X	-	-	-
9E21	Mažo šaltnešio kiekio klaida	-	X	-	-
9E22	Irenginio ištuštinimo klaida	-	-	-	X
9E24	EXV užstrigimo klaida	-	X	-	-
9E25	EXV užstrigimo klaida	-	-	-	X
9E28	Aukšto slėgio apsauga	-	X	-	-
9E29	Aukšto slėgio apsauga	-	-	-	X
9E31	Kompresoriaus termostato apsauga	-	X	-	-
9E32	Kompresoriaus termostato apsauga	-	-	-	X
9E34	Žemo slėgio apsauga	-	X	-	-
9E35	Žemo slėgio apsauga	-	-	-	X
9E36	Kompresoriaus fazių srovės disbalansas	-	X	-	-
9E37	Kompresoriaus fazių srovės disbalansas	-	-	-	X
9E38	Pernelyg staigus kompresoriaus srovės kitimas	-	X	-	-
9E39	Pernelyg staigus kompresoriaus srovės kitimas	-	-	-	X

Keitiklio klaida

Aprašymas	Kodas (keitiklio klaidų, priskiriamų 931 klaidos kodui, atveju)	NIMBUS EXT R32	
		35 S - 50 S - 80 S	80 S-T
Keitiklio išvesties srovės jutiklio klaida	1	x	x
Nuolatinės srovės magistralės kondensatorių išankstinio pildymo klaida	2	x	
Keitiklio įvesties įtampos jutiklio klaida	3	x	
Keitiklio radiatoriaus temperatūros jutiklio klaida	4	x	x
DSP ir MCU ryšio klaida	5	x	
Keitiklio įvesties kintamosios srovės viršįtampio srovė	6	x	x
Keitiklio PFC srovės jutiklio klaida	7		x
Keitiklio PFC temperatūros jutiklio klaida	8		x
Sugadinta EEPRPOM	9		x
PFC HW viršįtampio srovė	10		x
PFC SW viršįtampio srovė	11		x
Keitiklio PFC viršįtampio srovė	12		x
A/D klaida	13		x
Adresavimo klaida	14		x
Kompresoriaus atvirkštinis sukimas	15		x
Nėra srovės kitimo kompresoriaus fazėje	16		x
Faktinio ir apskaičiuoto greičio neatitikimas	17	x	x

5. Techninė priežiūra

5.1 Anomalijos ir sprendimai

Kilus problemoms, prieš susisiekdami su Techninės pagalbos tarnyba atlikite šiuos patikrinimus.

Anomalijos	Galimos priežastys	Sprendimai
Nepatenkinamas vėsinimo efektyvumas	Nustatyta temperatūra gali būti aukštesnė už patalpos temperatūrą	Nustatykite žemesnę temperatūrą
	Vidinio arba išorinio bloko šilumokaitis yra nešvarus	Išvalykite šilumokaitį (aptarnavimo centras)
	Lauko bloko oro įleidimo arba išleidimo anga yra užsikimšusi	Išjunkite įrenginį, pašalinkite kliūties priežastį ir vėl įjunkite oro kondicionierių
	Atidarytos durys ir langai	Naudodami įrenginį uždarykite duris ir langus
	Saulės spinduliai skleidžia per didelį karštį	Užtraukite užuolaidas ir uždarykite langus karščiausiomis dienos valandomis arba kai saulės spinduliai yra intensyvesni
	Patalpoje yra per daug šilumos šaltinių (žmonės, kompiuteriai, elektroniniai prietaisai ir kt.)	Sumažinkite šilumos šaltinius
	Žemas šaltnešio lygis dėl nuotėkio arba ilgesnio naudojimo	Patikrinkite, ar nėra nuotėkio, jei reikia, pakartotinai užsandarinkite sistemą ir papildykite šaltnešį (aptarnavimo centras)
Įrenginys neveikia	Nėra elektros energijos	Palaukite, kol bus atnaujintas elektros tiekimas
	Įrenginys yra išjungtas	Įjunkite įrenginį
	Perdegė saugiklis	Pakeiskite saugiklį (aptarnavimo centras)
	Laikmatis įjungtas	Išjunkite laikmatį
Įrenginys dažnai įsijungia arba sustoja	Sistemoje yra per daug arba per mažai šaltnešio	Patikrinkite, ar nėra nuotėkio, ir, jei reikia, papildykite šaltnešį (aptarnavimo centras)
	Į sistemą pateko nesuspaustų dujų arba drėgmės.	Išvalykite sistemą ir papildykite šaltnešio atsargas (aptarnavimo centras)
	Sugedęs kompresorius	Pakeiskite kompresorių (aptarnavimo centras)
	Įtampa yra per aukšta arba per žema	Įrenkite įtampos reguliatorių (aptarnavimo centras)
Nepatenkinamas šildymo efektyvumas	Lauko temperatūra yra labai žema	Naudokite pagalbinį šildymo įrenginį
	Šaltas oras skverbiasi pro duris ir langus	Naudodami įrenginį uždarykite duris ir langus
	Žemas šaltnešio lygis dėl nuotėkio arba ilgesnio naudojimo	Patikrinkite, ar nėra nuotėkio, jei reikia, pakartotinai užsandarinkite sistemą ir papildykite šaltnešį (aptarnavimo centras)

PASTABA: jei atlikus pirmiau aprašytus patikrinimus ir diagnostikos procedūras problema išlieka, nedelsdami išjunkite įrenginį ir kreipkitės į Techninės pagalbos tarnybą.

5.2 Vidinio bloko valymas ir tikrinimas

Įrenginį valykite tik minkšta ir sausa šluoste.

Jei įrenginys labai nešvarus, galima naudoti šluostę, sudrėkintą drungnu vandeniu.

Patikrinkite, ar nutekėjimo vamzdis nutiestas pagal instrukcijas. Priešingu atveju gali atsirasti vandens nuotėkis, dėl kurio gali būti padaryta materialinė žala, kilti gaisro ir elektros smūgio pavojus.

5.3 Išorinio bloko valymas ir tikrinimas

Įrenginį valykite tik minkšta ir sausa šluoste.

Jei įrenginys labai nešvarus, galima naudoti šluostę, sudrėkintą drungnu vandeniu.

Jei užsikimšo išorinio bloko garintuvas **(1)** pašalinkite visus lapus ir šiukšles, tada išvalykite visas dulkes vandens srove arba vandeniu. Tą pačią procedūrą pakartokite su priekinėmis grotelėmis **(2)**.

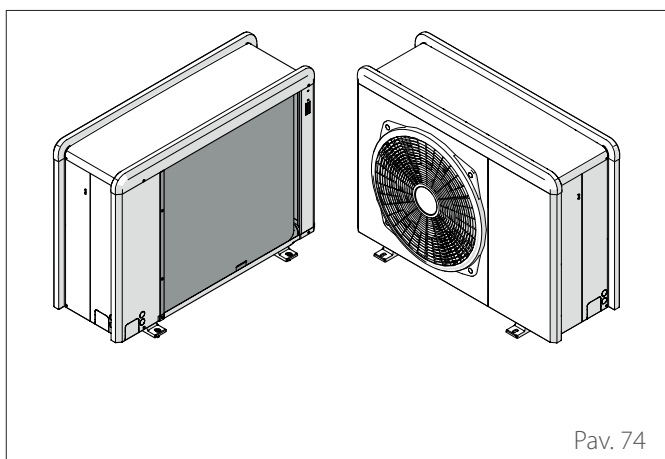

Pav. 74

5.4 Šalinimas

Gamintojas yra užregistruotas nacionaliniame EEJ registre, kad būtų įgyvendinta Direktyva 2012/19/ES ir atitinkami galiojantys nacionaliniai teisės aktai dėl elektros ir elektroninės įrangos atliekų.

Šioje direktyvoje rekomenduojama teisingai šalinti elektros ir elektroninės įrangos atliekas.

Įranga su perbrauktu šiukšliadėžės simboliu turi būti utilizuojama pasibaigus jos naudojimo laikui ir rūšiuojama, kad būtų išvengta žalingo poveikio žmonių sveikatai ir aplinkai.

Elektros ir elektroninė įranga turi būti šalinama kartu su visomis jos sudedamosiomis dalimis.

Norint šalinti „buitinę“ elektros ir elektroninę įrangą, gamintojas rekomenduoja kreiptis į įgaliotąjį pardavėją arba įgaliotąją ekologinę įmonę.

„Profesionalią“ elektros ir elektroninę įrangą turi šalinti įgalioti darbuotojai per specialiai įsteigtus vietinius konsorciumus.

Šiuo tikslu toliau pateikiame buitinių EEJ atliekų ir profesionalių EEJ atliekų apibrėžtis.

Iš namų ūkių gautos EEJ atliekos: Iš namų ūkių gautos EEJ atliekos ir iš komercinių, pramoninių, institucinių ir kitų šaltinių gautos EEJ atliekos, kurios savo pobūdžiu ir kiekiu panašios į iš namų ūkių gautas EEJ atliekas. EEJ atliekos, kurios gali būti naudojamos ir namų ūkiuose, ir kitų tipų naudotojų, yra laikomos iš namų ūkių gautomis EEJ atliekomis;

Profesionalios EEJ atliekos: visos EEJ atliekos, išskyrus pirmiau minėtas iš namų ūkių gautas EEJ atliekas.

Šioje įrangoje gali būti:

- šaltnešio dujos, kurios turi būti visiškai regeneruojamos specializuoto personalo ir kartu su reikalingais leidimais specialiose talpyklose;
- kompresoriuose ir šaldymo kontūre esanti tepalinė alyva, kuri turi būti surinkta;
- vandentiekio skirstomajame tinkle esantys mišiniai su neužšalanciais skysčiais, kurių turinys turi būti tinkamai surenkamas;
- mechaninės ir elektrinės dalys, kurios turi būti rūšiuojamos ir šalinamos leistinu būdu.

Kai įrenginio komponentai nuimami, kad būtų pakeisti techninės priežiūros tikslais, arba kai baigiasi viso įrenginio eksploatacavimo laikas ir jie turi būti pašalinti iš įrenginio, rekomenduojame rūšiuoti atliekas pagal tipą ir užtikrinti, kad įgalioti darbuotojai juos pašalintų atitinkamuose atliekų surinkimo punktuose.

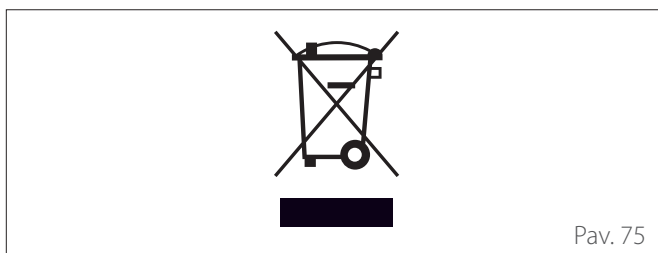

Pav. 75

Úvod

Vážená pani,
Vážení pán,
ďakujeme vám, že ste sa rozhodli pre systém **NIMBUS S NET ARISTON**.

Tento návod bol zostavený s cieľom informovať vás o použití systému a umožniť vám tak čo najlepšie používať všetky jeho funkcie.

Uschovajte ho pre získanie akýchkoľvek potrebných informácií o systéme po prvej inštalácii.

Najbližšie Centrum technickej pomoci môžete vyhľadať na našej internetovej stránke www.Ariston.com.

Vyzývame vás, aby ste vychádzali zo Záručného listu, ktorý nájdete vo vnútri balenia, alebo ktorý vám doručil váš inštalatér.

Symboly použité v návode a ich význam



VAROVANIE Označuje dôležité informácie a obzvlášť citlivé operácie.



POZOR, NEBEZPEČENSTVO! Označuje činnosti, ktoré, ak sa nevykonajú správne, môžu spôsobiť nehody všeobecného pôvodu alebo spôsobiť poruchy alebo materiálne škody na zariadení; preto si vyžadujú osobitnú pozornosť a primeranú prípravu.

Záruka

Na výrobok ARISTON sa poskytuje bežná záruka, platná od dátumu zakúpenia zariadenia. Záručné podmienky sú uvedené v poskytnutom záručnom liste.

Zhoda

Príslušné označenie „CE“ na zariadení potvrdzuje jeho zhodu s nižšie uvedenými Smernicami Európskeho spoločenstva, požiadavky ktorých spĺňa:

- smernica Elektromagnetická kompatibilita - 2014/30/EÚ
- smernica Nízke napätie - 2014/35/EÚ
- smernica RoHS 3 - 2015/863/EÚ, týkajúca sa obmedzení použitia určených nebezpečných látok v elektrických a elektronických zariadeniach (EN 50581)
- nariadenie (EÚ) č. 813/2013, týkajúce sa ekodesignu (č. 2014/C 207/02 - metódy merania a výpočtu prechodových javov)
- smernica PED 2014/68/EÚ

Likvidácia

VÝROBOK JE V SÚLADE SO SMERNICOU EÚ 2012/19/EÚ – legislatívny dekrét 49/2014 v zmysle čl. 26 vládnej vyhlášky č. 49 zo 14. marca 2014 „Uplatnenie smernice 2012/19/EÚ o odpade tvorenom elektrickými a elektronickými zariadeniami (RAEE)“.



Symbol preškrtnutého koša, uvedený na zariadení alebo na jeho obale, označuje, že výrobok musí byť po skončení svojej životnosti odovzdaný do zberu oddelene od ostatného odpadu.

Užívateľ preto musí zariadenie odovzdať do vhodných komunálnych zberných stredísk pre separovaný zber elektrotechnického a elektronického odpadu. Alternatívne k samostatnej správe je možné doručiť zariadenie určené na likvidáciu predajcovi pri zakúpení nového podobného zariadenia. Predajcom elektronických výrobkov s predajnou plochou najmenej 400 m² je ďalej možné bezplatne doručiť elektronické výrobky s rozmermi menšími ako 25 cm, určené na likvidáciu.

Vhodný separovaný zber kvôli ďalšiemu odoslaniu vyradeného zariadenia do recyklácie, spracovania a likvidácie, ktorá je kompatibilná so životným prostredím, prispieva k zabráneniu možným negatívnym dopadom na životné prostredie aj na zdravie a podporuje opätovné použitie a/alebo recykláciu materiálov, z ktorých je zariadenie vyrobené.

Index

1. Informácie o bezpečnosti

1.1	Všeobecné bezpečnostné varovania a pravidlá	106
1.2	Použitie chladiva R32	107
1.3	Rozhranie systému SENSYS HD	107

2. Popis

2.1	Glosár	108
2.2	Navigácia v ponukách	108
2.3	Počiatkové zobrazenie Celý týždeň	110
2.4	Počiatkové zobrazenie Základný	111
2.5	Počiatkové zobrazenie Zákazník	111
2.6	Zobrazenie pohotovostného režimu	112
2.7	Základné funkcie	112
2.8	Činnosť	112

3. Ponuka používateľa

3.1	Správa zón	114
3.1.1	Prevádzkový režim	115
3.1.2	Názov zóny	115
3.1.3	Nastavená teplota priestoru	115
3.1.4	Naprogramovaný	115
3.2	Programovanie	115
3.2.1	Časové programovanie vykurovania/ chladenia - dvojúrovňové	115
3.2.2	Časové programovanie vykurovania/ chladenia - viacúrovňové	118
3.2.3	Program pre TÚV	118
3.2.4	Pomocné časové programovanie	120
3.2.5	Časové programovanie akumulácie vykurovania/chladenia	120
3.3	Graf spotreby	120
3.4	Funkcia Dovoľenka	121
3.5	Prevádzkový režim	121
3.6	Nastavenie TV	121
3.6.1	Funkcia anti-legionella	122
3.7	Konektivita	122
3.8	Informácie o systéme	122
3.8.1	SW verzia displej	122
3.8.2	Okruh číslo	122
3.8.3	Výkon systému	123
3.9	Diagnostika	124
3.10	Nastavenie displeja	124
3.10.1	Jazyk	124
3.10.2	Čas a dátum	124
3.10.3	Východzí displej	124
3.10.4	Jas obrazovky	125
3.10.5	Nastavenie pohotovostného režimu	125

3.11	Rozšírené nastavenia	125
3.11.1	Nastavte ÚK	125
3.11.2	Nastavenie Chladenia	126
3.11.3	Funkcia AUT	126
3.11.4	Zásobník	127
3.11.5	Tepelné čerpadlo	127
3.11.6	Hybrid	128
3.11.7	TČ ohrev vody	129
3.11.8	Fotovoltaická Integrácia	129
3.11.9	Jednotky systému	129
3.11.10	Nastavili ste typ Časový program	130
3.11.11	Korekcia vnútornej teploty	130
3.11.12	Vyberte zóny, ktoré sa majú zobrazit'	130
3.12	Chyby a diagnostické hlásenia	130

4. Uvedenie do činnosti

4.12.1	Naplnenie systému	131
4.1	Prvé zapnutie	131
4.1.1	Postup pri zapnutí	131
4.2	Zoznam chýb	132

5. Údržba

5.1	Poruchy a spôsob ich odstránenia	136
5.2	Čistenie a kontrola vnútornej jednotky	137
5.3	Čistenie a kontrola vonkajšej jednotky	137
5.4	Likvidácia	137

1. Informácie o bezpečnosti

1.1 Všeobecné bezpečnostné varovania a pravidlá

 Tento návod je vlastníctvom firmy ARISTON a je zakázaná jeho reprodukcia alebo postúpenie obsahu tohto dokumentu tretej strane. Všetky práva sú vyhradené. Je neoddeliteľnou súčasťou výrobku; uistite sa, že je vždy súčasťou zariadenia, a to i v prípade predaja/predania inému vlastníkovi, aby doň mohli nahliadať používateľ alebo personál oprávnený na vykonávanie údržby a opráv.

 Pozorne si prečítajte pokyny a varovania uvedené v tomto návode; obsahujú základné nevyhnutné informácie na zaistenie bezpečnosti počas inštalácie, použitia a údržby výrobku.

 Nie je dovolené používať výrobok na iné účely, ako sú tie, ktoré sú uvedené v tomto návode. Výrobca nebude môcť byť považovaný za zodpovedného za prípadné škody, spôsobené nevhodným použitím výrobku alebo chýbajúcim prispôbením inštalácie pokynom, uvedeným v tomto návode.

 Všetky úkony bežnej i mimoriadnej údržby výrobku musí vykonávať výhradne kvalifikovaný personál s výhradným použitím originálnych náhradných dielov. Výrobca nebude môcť byť považovaný za zodpovedného za prípadné škody, súvisiace s nedodržaním tohto pokynu, ktoré by mohlo ohroziť bezpečnosť inštalácie.

 Úkony spojené s odinštalovaním a recykláciou výrobku musia byť vykonávané kvalifikovaným technickým personálom.

 Keď je v systéme nainštalované zariadenie na zisťovanie únikov, je potrebné skontrolovať absenciu únikov najmenej každé/ých 12 mesiace/ov. Pri vykonávaní kontrol absencie únikov sa odporúča viesť si podrobný denník o všetkých inšpekciách.



Zariadenie musí byť umiestnené v dobre vetranej miestnosti s rozmermi, odpovedajúcimi tým, ktoré sú uvedené ako rozmery potrebné pre činnosť.



Toto zariadenie smú používať deti mladšie ako 8 rokov a osoby s obmedzenými fyzickými, zmyslovými alebo duševnými schopnosťami a osoby bez skúseností alebo potrebných znalostí, len ak sú pod dozorom alebo boli poučené o bezpečnom použití zariadenia a chápu súvisiace nebezpečenstvo. Deti sa nesmú hrať so zariadením. Čistenie a údržbu, ktoré má vykonávať používateľ, nesmú vykonávať deti bez dozoru.



Pri zákrokoch elektrického charakteru postupujte v súlade s nariadeniami národného elektrického kódexu, miestnych predpisov a platných nariadení, a v súlade s pokynmi, uvedenými v návode na inštaláciu. Je potrebné použiť nezávislý obvod a samostatnú napájaciu zásuvku. Nepripájajte do tej istej elektrickej zásuvky i iné zariadenia. Nedostatočný elektrický príkon alebo chybná elektrická inštalácia môžu spôsobiť riziko zásahu elektrickým prúdom alebo riziko požiaru.



Vykonajte elektrické zapojenia s použitím káblov s vhodným prierezom vodičov.



Chráňte potrubia a spojovacie káble, aby ste zabránili ich poškodeniu.





Uistite sa, že prostredie, do ktorého je zariadenie inštalované a rozvody, ku ktorým je potrebné ho pripojiť, odpovedajú platným predpisom.





Počas činnosti používajte ochranný odev a osobné ochranné prostriedky. Je zakázané dotýkať sa nainštalovaného výrobku bez obuvi a/alebo s mokrými časťami tela.

 V prípade, ak ucítite zápach spáleniny, alebo pri úniku spalín zo zariadenia, vypnite elektrické napájanie zariadenia, otvorte okná a upozornite na vzniknutý problém príslušného technika.

 Je zakázané vystupovať na vonkajšiu jednotku.

 V blízkosti systému nesmie byť umiestnený žiadny horľavý predmet. Uistite sa, že je umiestnenie všetkých súčastí systému vykonané v súlade s platnými predpismi.

 Neuvádzajte systém do činnosti za prítomnosti výparov alebo škodlivého prachu v miestnosti inštalácie.

 Neumiestňujte nádoby na kvapaliny ani iné predmety na vnútornú a vonkajšiu jednotku.

 Úkony odstraňovania ochranných panelov výrobku, rovnako ako žiadny z úkonov údržby a pripojenia jeho elektrických komponentov musia byť vykonávané kvalifikovaným personálom.

1.2 Použitie chladiva R32



HORĽAVÝ MATERIÁL



Chladivo R32 je bez zápachu.



Tento systém obsahuje fluorované plyny. Ohľadom špecifických informácií o type a o množstve plynov vychádzajte z identifikačného štítku. Je potrebné vždy dodržiavať národné normy, týkajúce sa použitia plynov.



Zákroky na chladiacom okruhu musia byť vykonávané výhradne personálom, disponujúcim platnou certifikáciou, vydanou akreditovaným orgánom, ktorá potvrdzuje jeho kompetenciu pre bezpečnú manipuláciu s chladivami v súlade so špecifikáciami, platnými v danom odbore.



Chladivo použité vo vnútri tejto jednotky je horľavé. Únik chladiva, ktoré je vystavené zdroju externého zapálenia, môže spôsobiť riziko požiaru.

1.3 Rozhranie systému SENSYS HD

Rozhranie systému SENSYS HD umožňuje jednoduchú a účinnú správu termoregulácie prostredia a kontrolu produkcie teplej úžitkovej vody.

SENSYS HD je kompatibilná s Ariston NET.

Ďakujeme, že ste si vybrali Ariston NET, systém, ktorý navrhla a vyrobila firma ARISTON, aby vám poskytla novú skúsenosť s používaním vášho systému vykurovania a produkcie teplej úžitkovej vody (TUV).

Pomocou Ariston NET môžete zo svojho smartfónu alebo počítača kedykoľvek a akéhokoľvek miesta zapnúť, vypnúť a ovládať teplotu vykurovacej a úžitkovej vody.

Umožňuje neustále sledovať spotrebu energie, čím zaručuje úspory na účte za plyn a v prípade poruchy tepelného generátora vás upozorní v reálnom čase. Aktiváciou služby vzdialenej pomoci môže asistenčné centrum vyriešiť väčšinu problémov na diaľku.

Pre získanie podrobnejších informácií sa pripojte na internetovú stránku, venovanú problematike Ariston NET: www.ariston.com/it/ariston-net. Môžete nám aj zavolať na 800 300 633. Naš zákaznícky servis je vám k dispozícii 7 dní v týždni (od 8:00 do 20:00).

2. Popis

Rozhranie systému je riadiace zariadenie vykurovacieho systému, ktoré možno použiť ako izbový termostat a/alebo ako rozhranie systému na sledovanie hlavných informácií o prevádzke zariadenia a vykonávanie požadovaných nastavení.

2.1 Glossár

Zóna: rozvod tepla môže byť rozdelená na viacero častí s nezávislým okruhom vody, nazvaných práve zóny. Každá zóna môže samostatne aktivovať požiadavku na teplo/chladenie, určenú pre generátor tepla. Napríklad budova môže byť rozdelená na podlahové vykurovanie a zónu s radiátormi.

Časové pásmo: voľbou prevádzkového režimu, naprogramovaného pre danú zónu je možné určiť profil časového programovania. Časové intervaly, do ktorých je rozdelené časové programovanie, sa nazývajú pásma a pre každé pásmo je možné určiť cieľovú teplotu (požadovanú hodnotu) na základe režimu časového programovania, nastaveného vo fáze konfigurácie systému.





Dvojúrovňové denné časové programovanie: časové programovanie na 2 úrovniach umožňuje rozdeliť profil programovania v priebehu 24 h až na maximálne 4 komfortné pásma a 4 pásma so zníženou teplotou.

Viacúrovňové denné časové programovanie: pri viacúrovňovom časovom programovaní, ktoré je k dispozícii len na výrobkoch uspokojených pre tento režim, je možné určiť až do 12 denných časových programovaní a pre každé z nich je možné nastaviť špecifickú cieľovú teplotu.

2.2 Navigácia v ponukách

Rozhranie je vybavené farebným displejom, voličom a dvomi tlačidlami.

Navigácia v ponukách rozhrania prebieha prostredníctvom tlačidla Ponuka **(A)**, voliča **(B)** a tlačidla Späť **(C)**.

-  Tlačidlo Ponuka **(A)**: jeho stlačenie umožňuje prístup na hlavnú ponuku.
- Otáčajte  volič **(B)** umožňuje vykonávať nasledovné funkcie:
 - presúvanie kurzora medzi voliteľnými položkami daného zobrazenia.
 - listovanie hodnôt nastavenia špecifickej funkcie alebo parametra.
- Stlačte  volič **(B)** umožňuje vykonávať nasledovné funkcie:
 - prístup k voliteľným položkám daného zobrazenia.
 - potvrdenie hodnôt nastavenia špecifickej funkcie alebo parametra.
-  tlačidlo Späť **(C)** umožňuje vykonávať nasledovné funkcie:
 - návrat na predchádzajúcu ponuku alebo podponuku.
 - zrušenie zadania hodnoty nastavenia špecifickej funkcie alebo parametra.

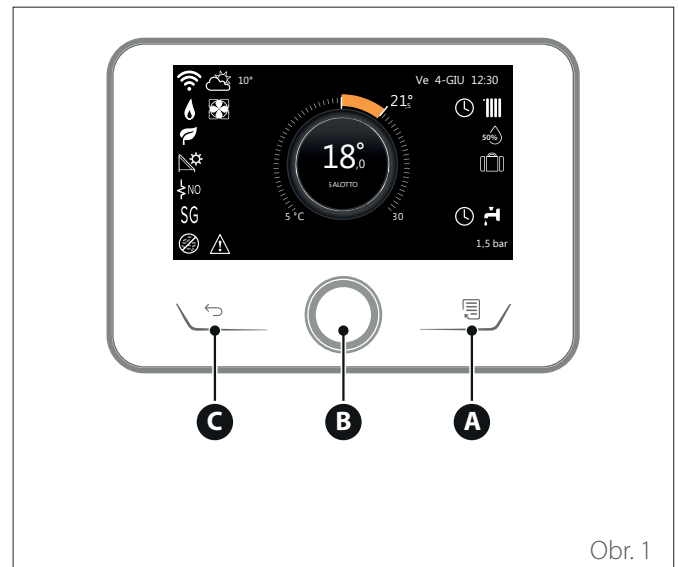



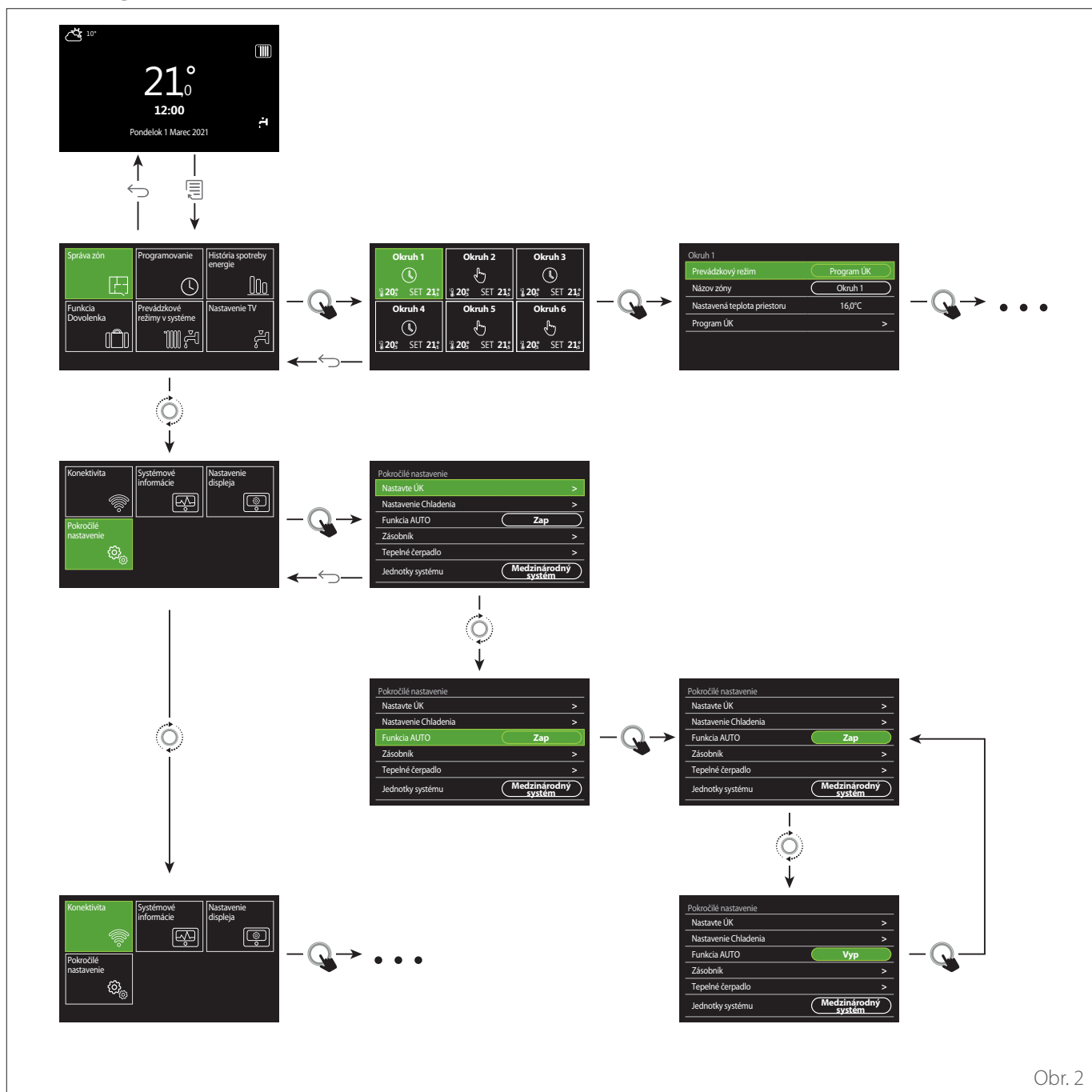

Obr. 1

Príklad navigácie



Obr. 2

Vysvetlivky

-  Tlačidlo Spät
-  Tlačidlo Ponuka
-  otočte vľavo
-  stlačte vľavo

2.3 Počiatkové zobrazenie Celý týždeň

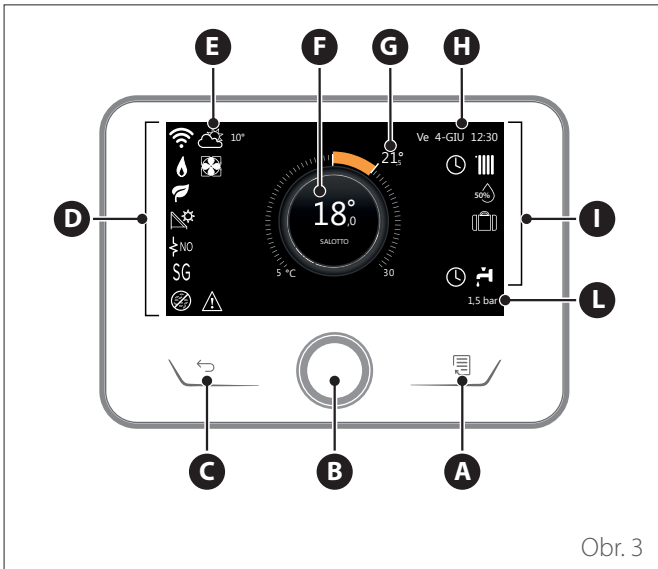

- A Tlačidlo Ponuka
- B Volič
- C Tlačidlo Späť
- D Funkčné ikony
- E Počasie a vonkajšia teplota
- F Teplota prostredia
- G Požadovaná teplota
- H Čas a dátum
- I Prevádzkové ikony
- L Uvedenie hodnoty tlaku



Rozhranie SENSYS HD je kompatibilné s Ariston NET v kombinácii s modulom Wi-Fi ARISTON. Zistite viac o www.ariston.com/it/ariston-net

SYMBOLY	
	Prebieha aktualizácia modulu Wi-Fi
AP	Prebieha otváranie prístupového bodu
	Wi-Fi vypnuté alebo nepripojené
	Pripojené k sieti Wi-Fi, ale prístup na internet zlyhal
	Wi-Fi aktívne
	Vonkajšia teplota
	Prítomnosť plameňa
	Optimálna účinnosť kotla
	Pripojený solárny tepelný modul
PV	Fotovoltaický kontakt povolený
	Fotovoltaický kontakt aktívny
SG	Systém Smart Grid povolený
	Integračné odpory nie sú povolené
	Počet stupňov aktívnych odporov
	Tepelné čerpadlo aktívne
	Rozšírenie požadovanej hodnoty prostredia aktívne
	Vykurovanie
	Vykurovanie je aktivované

SYMBOLY	
	TÚV
	Ohrev TÚV aktivovaný
	Služba chladenia povolená
	Služba chladenia aktívna
	Index relatívnej vlhkosti
	Naprogramovaný
	Manuálny
	Funkcia tepelnej regulácie aktívna
	Funkcia Dovolenka aktívna
BOOST	Funkcia Boost TÚV aktívna
HC	Komfort TÚV povolený v rozsahu nízkej tarify za elektrinu
HC 40	Komfort TÚV povolený v rozsahu nízkej tarify za elektrinu a nastavená hodnota teploty TÚV pri 40 °C v celom rozsahu tarify za elektrinu
	Testovací režim aktívny
	Funkcia tepelnej sanitácie aktívna
	Funkcia ochrany pred zamrznutím aktívna
	Funkcia odvlhčovania aktívna
	Tichý režim aktívny (iba pre tepelné čerpadlá)
	Nastala chyba

2.4 Počiatkové zobrazenie Základný

Počiatkové zobrazenie „Základný“ je možné zvoliť len v prípade, ak je zariadenie nakonfigurované ako rozhranie systému (zóna 0).

V stredovej časti sú uvedené informácie, ktoré sa týkajú režimu vykurovania, chladenia alebo TUV.

Ohľadom významu ikon vychádzajte z informácií, uvedených v odseku „Počiatkové zobrazenie Celý týždeň“.

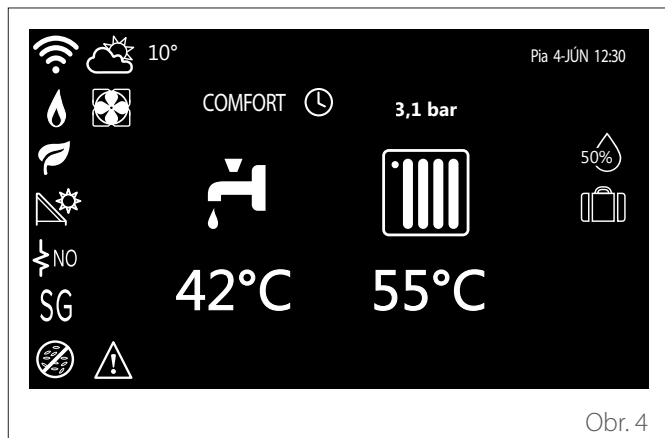

Obr. 4

2.5 Počiatkové zobrazenie Zákazník

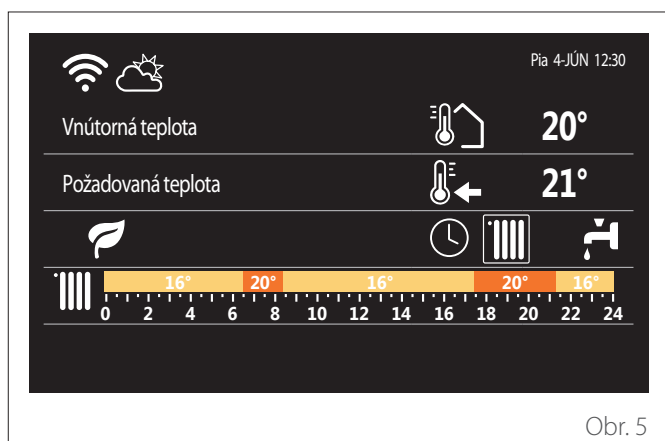

Obr. 5

Počiatkové zobrazenie „Zákazník“ umožňuje zobraziť informácie, voliteľné z možností:

Vnútorná teplota



Obr. 6

Keď je zariadenie priradené k niektorej zóne, zobrazí sa izbová teplota danej zóny. Keď je zariadenie nakonfigurované ako rozhranie systému (zóna 0), zobrazí sa izbová teplota zóny, určenej parametrom 0.4.0.

Požadovaná teplota



Obr. 7

Keď je zariadenie priradené k niektorej zóne, zobrazí sa požadovaná izbová teplota danej zóny. Keď je zariadenie nakonfigurované ako rozhranie systému (zóna 0), zobrazí sa požadovaná izbová teplota zóny, určenej parametrom 0.4.0.

Vonkajšia teplota



Obr. 8

Táto informácia je dostupná v prípade, keď je pripojený snímač vonkajšej teploty, alebo keď je aktivovaná funkcia „počasie z internetu“ po aktivácii modulu Wi-Fi.

Profil časového programovania vykurovania

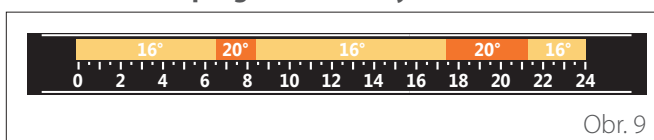

Obr. 9

Keď je zariadenie priradené k niektorej zóne, zobrazí sa profil časového programovania vykurovania danej zóny. Keď je zariadenie nakonfigurované ako rozhranie systému (zóna 0), zobrazí sa profil časového programovania vykurovania zóny, určenej parametrom 0.4.0.

Profil časového programovania chladenia

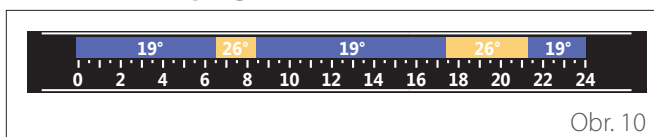

Obr. 10

Je k dispozícii len pre výrobky, usposobené pre režim chladenia. Keď je zariadenie priradené k niektorej zóne, zobrazí sa profil časového programovania chladenia danej zóny. Keď je zariadenie nakonfigurované ako rozhranie systému (zóna 0), zobrazí sa profil časového programovania chladenia zóny, určenej parametrom 0.4.0.

Profil časového programovania teplej úžitkovej vody

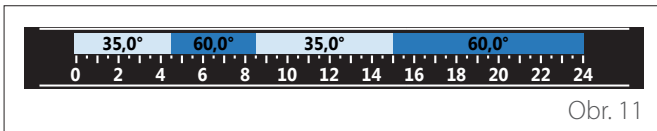

Obr. 11

Keď je systém usporiadaný pre produkciu teplej úžitkovej vody, bude zobrazený profil časového programovania teplej úžitkovej vody.

Prevádzkový režim tepelného čerpadla pre TUV



Obr. 12

Keď je súčasťou tepelné čerpadlo pre TUV, zobrazí sa prevádzkový režim výroby a požadovaná teplota TUV.

Ohľadom významu ikon vychádzajte z informácií, uvedených v odseku „Počiatočné zobrazenie Celý týždeň“.

2.6 Zobrazenie pohotovostného režimu



Obr. 13

2.7 Základné funkcie

Nastavenie teploty prostredia v manuálnom režime

Prevádzkový režim zóny priradenej k zariadeniu je nastavený na „(1)“ v časti MANUÁLNY.

Otáčaním voliča zvolíte hodnotu teploty. Teplota je uvedená na displeji pohyblivým kurzorom vedľa krúžku. Potvrďte voľbu stlačením voliča.

Na displeji sa zobrazí nastavená teplota.



Obr. 14

Nastavenie teploty prostredia v režime Naprogramovaný

Prevádzkový režim zóny priradenej k zariadeniu je nastavený na „(2)“ v časti NAPROGRAMOVANÝ. Počas prevádzky v rámci časového programovania je možné dočasne zmeniť nastavenú teplotu.

Otáčaním voliča zvolíte hodnotu teploty. Teplota je uvedená pohyblivým kurzorom vedľa krúžku. Potvrďte voľbu stlačením voliča.

Na displeji sa zobrazí nastavená teplota.

Otáčaním voliča nastavte čas, do ktorého má byť zachovaná vykonaná zmena.

Potvrďte voľbu stlačením voliča. Na displeji sa zobrazí symbol (3).

Rozhranie systému zachová zmenenú hodnotu teploty až do nastaveného času, potom dôjde k obnoveniu prednastavenej teploty prostredia.



Obr. 15

Nastavenie teploty prostredia s aktívnou funkciou AUT.

V prípade, že teplota teplej vody na vykurovanie neodpovedá požadovanej teplote, je možné ju zvýšiť alebo znížiť prostredníctvom položky „Nastavenie vykurovania“. Displej teraz zobrazuje lištu pre korekciu.



Stlačením voliča potvrdíte voľbu alebo stlačte tlačidlo Späť pre návrat na predchádzajúce zobrazenie bez uloženia zmien.

2.8 Činnosť

Hlavné zobrazenie rozhrania systému je možné užívateľsky prispôbiť.

Na hlavnom zobrazení je možné kontrolovať čas, dátum, prevádzkový režim, nastavené alebo namerané teploty rozhrania systému, časové programovanie a aktívne energetické zdroje.







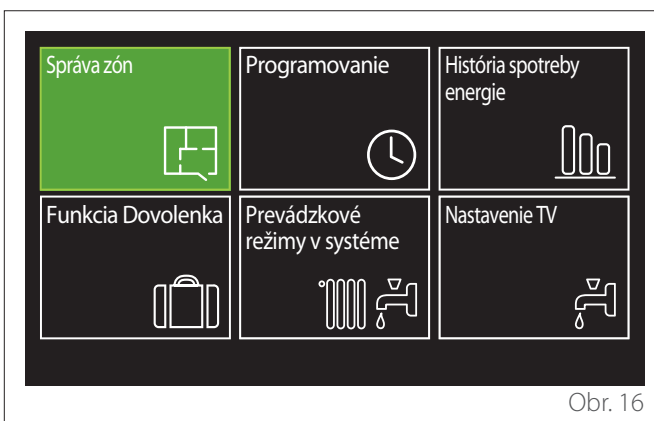







3. Ponuka používateľa

- Na úvodnej obrazovke stlačte tlačidlo „Ponuka“ , čím vstúpíte do používateľskej ponuky.
- Na displeji sa zobrazí používateľská ponuka pozostávajúca z dvoch strán.
- Otáčaním voliča  zvýrazníte požadovanú ponuku.
- Stlačením voliča  si zaistíte prístup na zvolenú ponuku.
- Na druhú stranu sa dostanete otočením voliča a posunutím kurzora až po prekročenie poslednej ikony prvej strany.

Strana 1



Obr. 16

SYMBOLY		Popis
	Zóny	Umožňuje skontrolovať hlavné informácie o prevádzkovom stave zón a nastaviť prevádzkový režim jednotlivých zón.
	Programovanie	Zvoľte typ činnosti:  NAPROGRAMOVANÁ systém bude v činnosti na základe nastaveného časového programovania.  MANUÁLNA systém bude v činnosti v nepretržitom režime
	Spotreba energie	Umožňuje zobrazit odhadovanú spotrebu energie (plyn a elektrina) a ich časový trend pre režimy vykurovania, chladenia a TUV.
	Funkcia Dovolenka	Funkcia Dovolenka deaktivuje vykurovanie počas období dovolenky a nastaví rozvod na ochranu miestnosti proti zamrznutiu a produkciu TUV až do nastaveného dátumu.
	Prevádzkový režim	Umožňuje zvoliť prevádzkový režim:  LETO produkcia TUV s vylúčením vykurovania.  ZIMA produkcia TUV a vykurovanie.  LEN VYKUROVANIE vylúčenie ohrevu bojlera (ak je súčasťou).  CHLADENIE A TUV (ak je súčasťou).  LEN CHLADENIE vylúčenie ohrevu bojlera (ak je súčasťou).  Vyp vypnutý systém, aktivovaná funkcia ochrany proti zamrznutiu.
	Nastavenia TUV	Umožňuje zvoliť požadovanú teplotu, prevádzkový režim výroby teplej úžitkovej vody a funkciu tepelnej sanitácie prípadnej akumulácie TUV.

- Na druhú stranu sa dostanete otočením voliča a posunutím kurzora až po prekročenie poslednej ikony prvej strany.

Strana 2



Obr. 17

- Otáčaním voliča zvýrazníte požadovanú ponuku.
- Stlačením voliča si zaistíte prístup na zvolenú ponuku.

SYMBOLY		Popis
	Konektivita	Umožňuje prístup k nastaveniam služby vzdialeného pripojenia, keď je k zbernici pripojené zariadenie Wi-Fi, a umožňuje prezeranie hlavných diagnostických informácií.
	Informácie o systéme	Umožňuje prehliadanie hlavných diagnostických informácií.
	Nastavenia displeja	Umožňuje konfiguráciu hlavných nastavení displeja.
	Pokročilé nastavenie	Umožňuje prístup k týmto funkciám: - Termoregulácia vykurovania - Termoregulácia chladenia - Nastavenia akumulácie - Pokročilé nastavenie pripojených zariadení - Merné jednotky - Typ časového programovania - Korekcia nameranej teploty

3.1 Správa zón

Ponuka zón umožňuje zobrazovanie základných informácií a vykonanie hlavných nastavení zón. Systém umožňuje zobrazit' maximálne 6 zón.

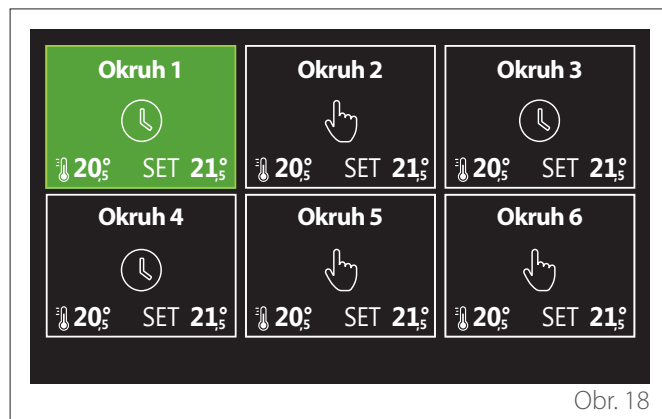

Obr. 18

Po voľbe samostatnej zóny budú k dispozícii nasledovné informácie:



Obr. 19

- Otáčaním voliča zvýrazníte položku, ktorú je potrebné zmeniť.
- Stlačte volič kvôli vstupu do režimu zmeny (pole, ktoré má byť zmenené, je zvýraznené zeleno).
- Otáčaním voliča nastavte požadovanú hodnotu.
- Potvrďte voľbu stlačením voliča .

3.1.1 Prevádzkový režim

Umožňuje zvoliť prevádzkový režim zóny.

- „**Vyp**“: zóna je v režime ochrany prostredia proti zamrznutiu. Teplota ochrany prostredia proti zamrznutiu je nastavená v rámci prednastavenia na 5 °C.
- „**Manuálny**“: nastavená požadovaná hodnota teploty je zachovaná po dobu 24 h.
- „**Naprogramovaný**“: izbová teplota zóny sleduje profil časového programovania danej zóny.

3.1.2 Názov zóny

Prostredníctvom tohto poľa je možné priradiť názov zóny zo zoznamu prednastavených hodnôt. (Poznámka: daná funkcia je k dispozícii len v prípade, keď je rozhranie pripojené k uspôsobeným výrobkom).

3.1.3 Nastavená teplota priestoru

V manuálnom režime je možné nastaviť teplotu zóny.

3.1.4 Naprogramovaný

Rýchly prístup k časovému programovaniu zóny (viditeľný len v prípade, keď je zvolený Naprogramovaný prevádzkový režim).

3.2 Programovanie

3.2.1 Časové programovanie vykurovania/chladenia - dvojúrovňové

Časové programovanie umožňuje vykurovať prostredie podľa vlastných potrieb.

Dvojúrovňové časové programovanie je možné zvoliť v „Rozšírené nastavenia“ v ponuke používateľa alebo prostredníctvom parametra 0.4.3 ponuky technika.

Zvoľte požadovaný režim programovania.

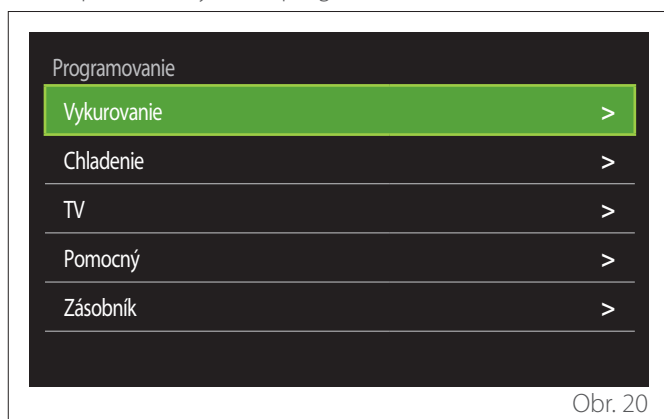

Časové programovanie sa nastavuje rovnakým spôsobom pre profily vykurovania i pre profily chladenia.

Režimy vykurovania a chladenia sa vyznačujú špecifickými požadovanými hodnotami teploty prostredia v príslušných programovaniach.

Výber zóny

Vyberte a potvrdte zónu, v ktorej chcete vykonať časové programovanie.

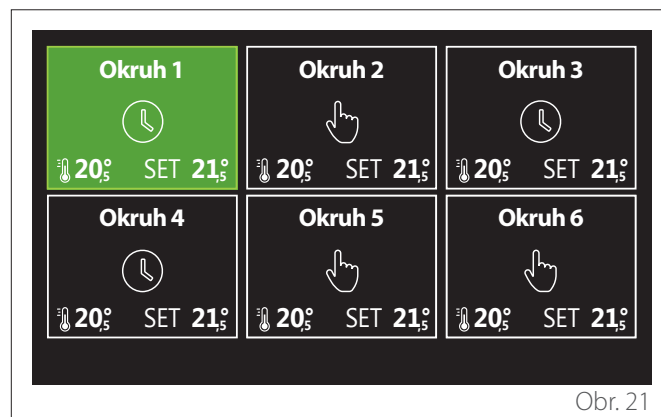

Určte požadované hodnoty komfortnej a zníženej teploty

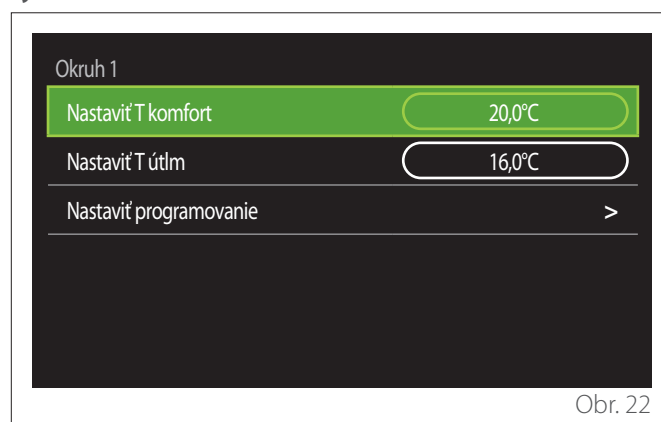

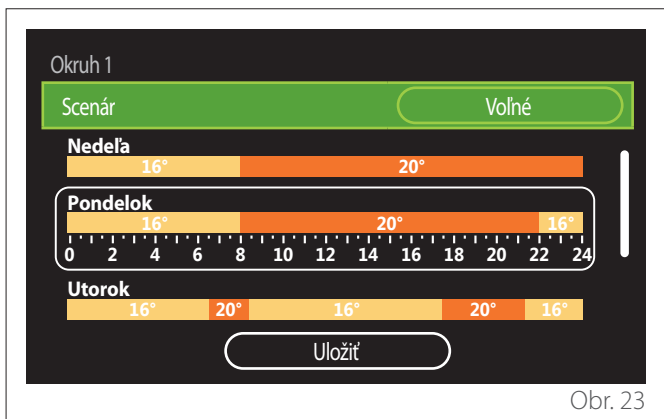

- Otáčaním voliča zvýraznite pole „Nastaviť T komfort“ alebo „Nastaviť T útlm“.
- Stlačte volič kvôli vstupu do režimu zmeny. Otáčaním voliča určte požadovanú hodnotu teploty.
- Potvrdte hodnotu stlačením voliča .
- Pole „Nastaviť programovanie“ umožňuje určiť deň v týždni, ktorý má byť naprogramovaný.

Voľba typu časového programovania: voľné alebo predvolené





Obr. 23

- Stlačte volič  kvôli vstupu do režimu zmeny.
- Keď chcete vytvoriť vlastné týždenné programovanie, zvolte položku „Volné“; v opačnom prípade zvolte jeden z prednastavených profilov:
 - „Rodina“
 - „Bez obedu“
 - „Poobede“
 - „Trvale aktívna“
 - „GREEN“
- Stlačením voliča  potvrdíte „Scenár“.
- Otáčaním voliča  prejdete k voľbe dňa v týždni, ktorý má byť naprogramovaný.

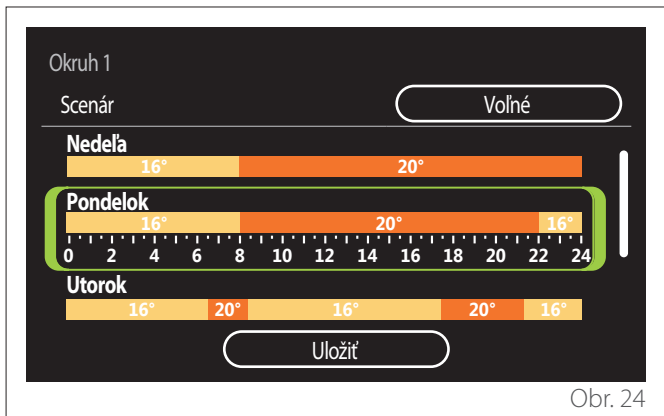

Voľba dňa v týždni



Obr. 24

- Otáčaním voliča  posúvajte dni v týždni. Zobrazí sa ukážka aktuálneho časového programovania.
- Pre voľbu dňa stlačte volič .
- V tomto režime prejdite na určenie časového pásma pre zvolený deň.

POZNÁMKA: Pre uchovanie aktuálne zobrazeného týždenného časového programovania:

- Otáčajte voličom  až po položku „Uložiť“ a potvrdte ju stlačením voliča .
- Týmto spôsobom je možné prejsť priamo na zobrazenie „Kopírovanie zón“.

Určenie časového pásma

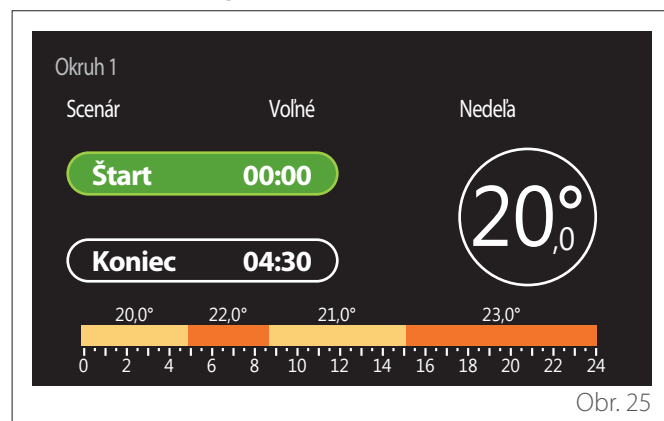



Obr. 25

Po vykonaní voľby dňa v týždni sa zobrazí strana na programovanie časového pásma.

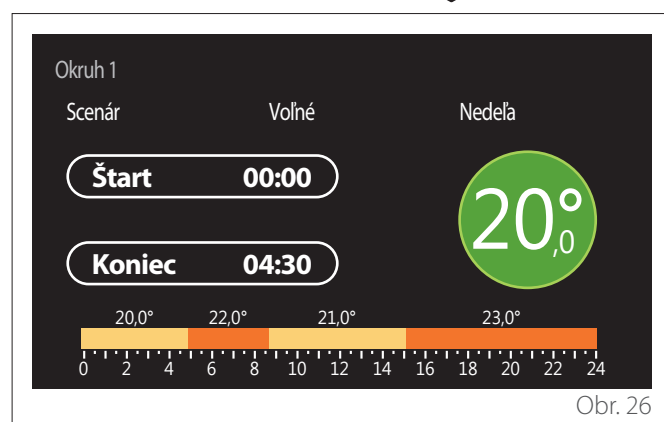
- Otáčaním voliča  zmeňte čas „Štart“.
- Potvrdte voľbu stlačením voliča .



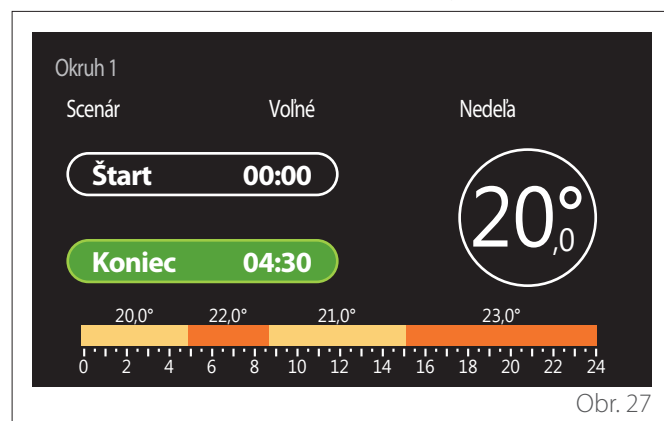

Obr. 26

- Otáčaním voliča  zmeňte teplotu odpovedajúceho časového pásma. **Je možné zvoliť požadovanú hodnotu teploty voľbou z dvoch hodnôt, komfortnej alebo zníženej.**
- Potvrdte voľbu stlačením voliča .



Obr. 27

- Otáčaním voliča  zmeňte čas „Koniec“.
- Potvrdte voľbu stlačením voliča .

Je možné nastaviť až do 4 denných časových pásiem. Pre návrat na predchádzajúce položky stlačte tlačidlo „Späť“ .

Stlačte volič  pre prechod na nasledujúce zobrazenie.

Pridanie časového pásma

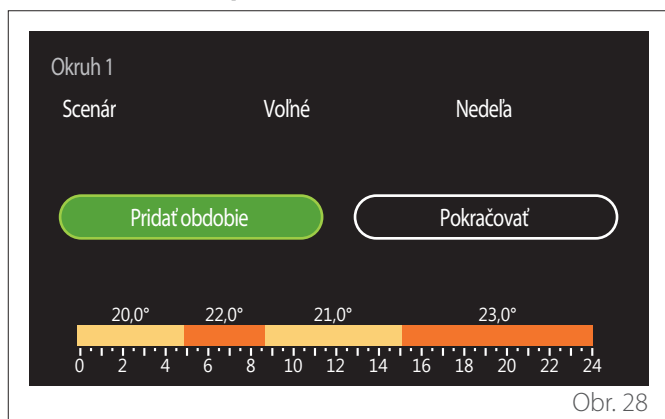

Obr. 28

Na tejto strane je možné pridať časové pásmo k dennému časovému programovaniu.

„Pridať obdobie“ umožňuje návrat na zobrazenie pre určenie požadovaného časového pásma. „Pokračovať“ umožňuje zvoliť dni v týždni, do ktorých má byť vložený kopírovaný denný profil.

Pre návrat na predchádzajúce položky stlačte tlačidlo Späť ↶. Zvoľte „Pokračovať“ a stlačte volič ⏏ kvôli prechodu na nasledujúce zobrazenie.

Kopírovanie dní v týždni

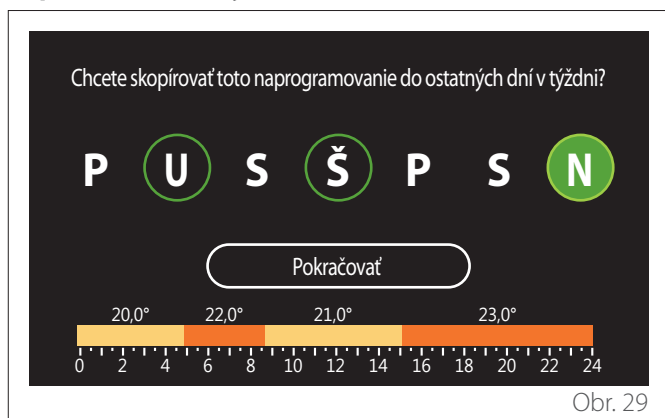

Obr. 29

- Otáčaním voliča ⏏ posúvajte dni v týždni.
- Stlačte volič ⏏ kvôli voľbe dní, do ktorých má byť vložené kopírované časové programovanie. Zvolené dni sú zvýraznené zeleným okrajom.
- Ak chcete zrušiť výber dňa, znova stlačte volič ⏏
- Otáčajte voličom ⏏ až po voľbu „Pokračovať“ a potvrdte ju stlačením voliča ⏏

Kopírovanie zón

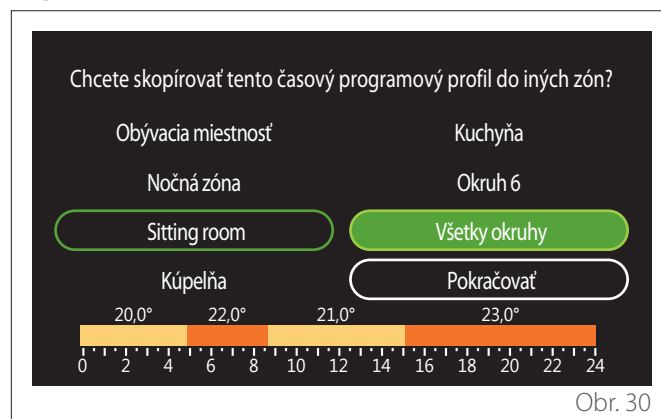

Obr. 30

- Otáčaním voliča ⏏ posúvajte zóny.
- Stlačte volič ⏏ kvôli voľbe zón, do ktorých má byť vložené kopírované časové programovanie. Zvolené zóny sú zvýraznené zeleným okrajom.
- Ak chcete zrušiť výber zóny, znova stlačte volič ⏏
- Otáčajte voličom ⏏ až do výberu „Pokračovať“ a stlačte volič ⏏ na potvrdenie.
- Dôjde k návratu na voľbu požadovanej hodnoty teploty.

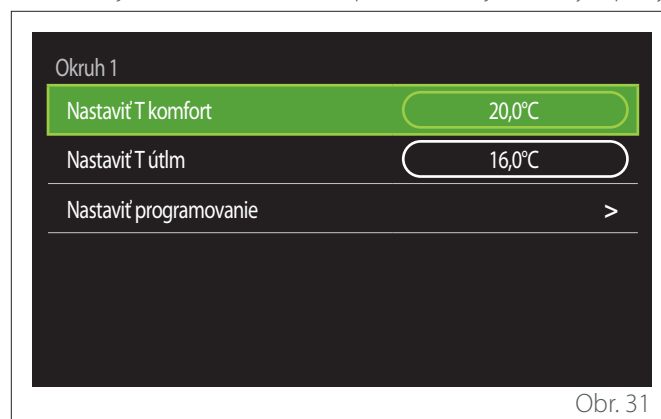

Obr. 31

3.2.2 Časové programovanie vykurovania/chladenia - viacúrovňové

Pri viacúrovňovom časovom programovaní je postupnosť operácií obdobná ako pri dvojúrovňovom (vychádzajte z odseku „Časové programovanie vykurovania/chladenia - dvojúrovňové“), s výnimkou nasledovných krokov:

- Strana pre nastavenie komfortnej a zníženej teploty nebude zobrazená.
- Na strane pre určenie časového pásma je možné voľne zvoliť určenú požadovanú hodnotu. Interval (10-30 °C) platí pre každé z vytvorených pásiem.
- Je možné vytvoriť až do 12 denných časových pásiem.

Určenie časového pásma

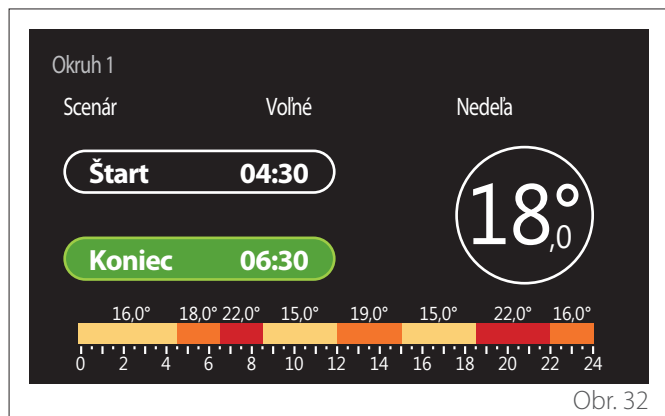

Obr. 32

3.2.3 Program pre TUV

Určte požadované hodnoty komfortnej a zníženej teploty

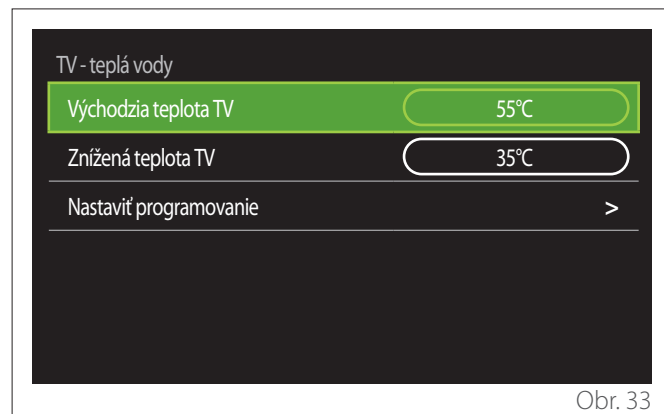

Obr. 33

- Otáčaním voliča zvolte položku „Východzia teplota TV“ alebo „Znížená teplota TV“.
- Stlačte volič kvôli vstupu do režimu zmeny. Otáčaním voliča určte požadovanú hodnotu teploty.
- Potvrďte voľbu stlačením voliča .
- Pole „Nastaviť programovanie“ umožňuje určiť deň v týždni, ktorý má byť naprogramovaný.

Voľba typu časového programovania: voľné alebo predvolené

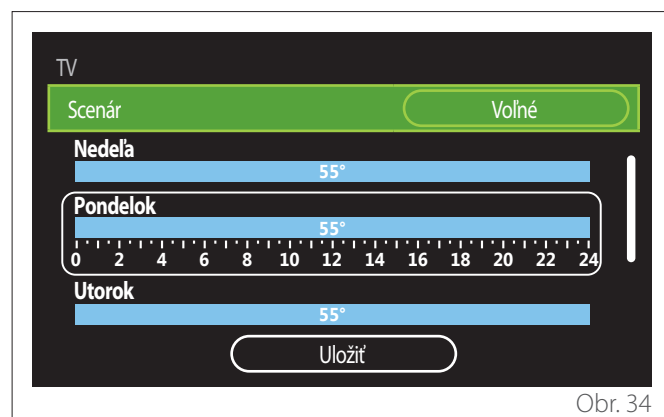



Obr. 34

- Stlačte volič kvôli vstupu do režimu zmeny.
- Keď chcete vytvoriť vlastné týždenné programovanie, zvolte položku „Volné“; v opačnom prípade zvolte jeden z prednastavených profilov:
 - „Rodina“
 - „Bez obedu“
 - „Poobede“
 - „Trvale aktívna“
 - „GREEN“
- Stlačením voliča potvrdte „Scenár“.
- Otáčaním voliča prejdite k voľbe dňa v týždni, ktorý má byť naprogramovaný.

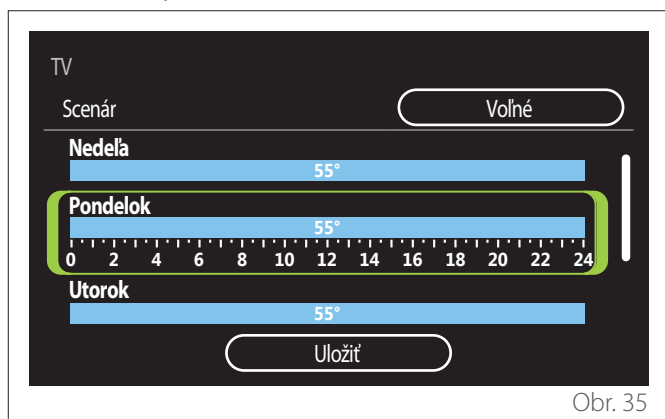
Volba dňa v týždni



Obr. 35

- Otáčaním voliča  posúvajte dni v týždni. Zobrazí sa ukážka aktuálneho časového programovania.
- Pre voľbu dňa stlačte volič .
- V tomto režime prejdite na určenie časového pásma pre zvolený deň.

Určenie časového pásma

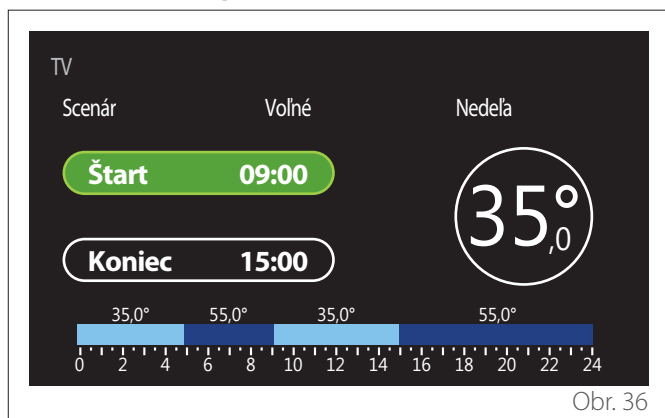



Obr. 36

Po vykonaní voľby dňa v týždni sa zobrazí strana na programovanie časového pásma.

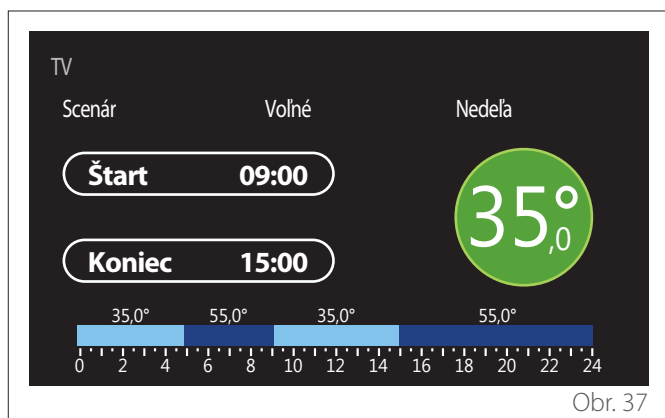
- Otáčaním voliča  zmeňte čas „Štart“.
- Potvrďte voľbu stlačením voliča .



Obr. 37

- Otáčaním voliča  zmeňte teplotu odpovedajúceho časového pásma. **Je možné zvoliť požadovanú hodnotu teploty voľbou z dvoch hodnôt, komfortnej alebo zníženej.**
- Potvrďte voľbu stlačením voliča .

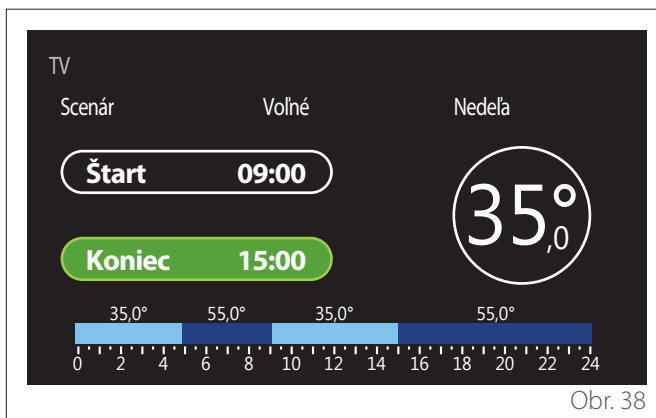

Obr. 38

- Otáčaním voliča  zmeňte čas „Koniec“.
- Potvrďte voľbu stlačením voliča .

Je možné nastaviť až do 4 denných komfortných pásiem. Pre návrat na predchádzajúce položky stlačte tlačidlo „Späť“ .

Stlačte volič  pre prechod na nasledujúce zobrazenie.

Pridanie časového pásma

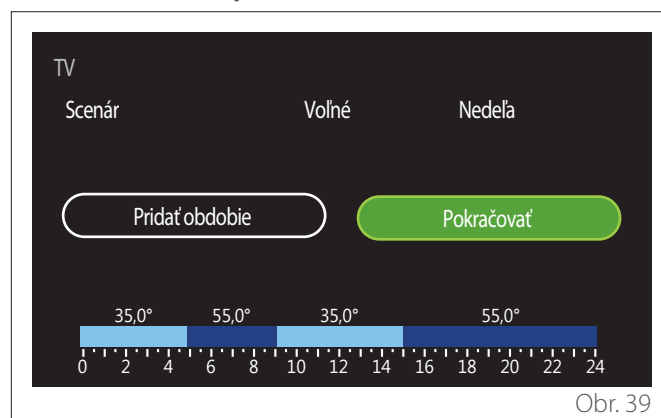

Obr. 39

Na tejto strane je možné pridať časové pásmo k dennému časovému programovaniu.

„Pridať obdobie“ umožňuje návrat na zobrazenie pre určenie požadovaného časového pásma. „Pokračovať“ umožňuje zvoliť dni v týždni, do ktorých má byť vložený kopírovaný denný profil.

Pre návrat na predchádzajúce položky stlačte tlačidlo „Späť“ . Zvoľte „Pokračovať“ a stlačte volič  kvôli prechodu na nasledujúce zobrazenie.

Kopírovanie dní v týždni

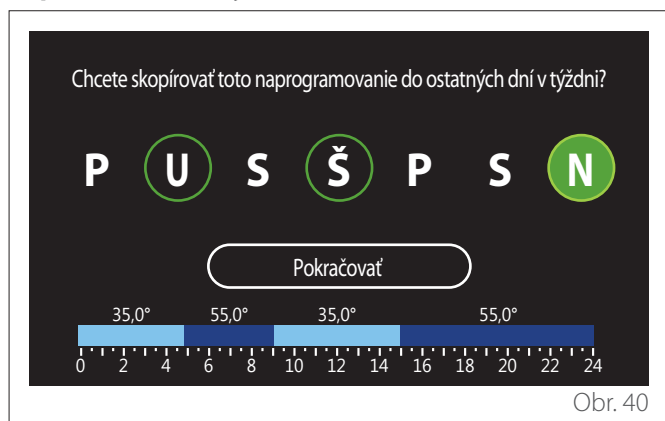

Obr. 40

- Otáčaním voliča posúvajte dni v týždni.
- Stlačte volič kvôli voľbe dní, do ktorých má byť vložené kopírované časové programovanie. Zvolené dni sú zvýraznené zeleným okrajom.
- Ak chcete zrušiť výber dňa, znova stlačte volič .
- Otáčajte voličom až po voľbu „Pokračovať“ a potvrdte ju stlačením voliča .

3.2.4 Pomocné časové programovanie

Pomocné časové programovanie sa používa pre nasledujúce funkcie, nastaviteľné z ponuky:

- Aplikácia s tepelnými čerpadlami: režim TÚV = „GREEN“.
- Stanica čerstvej vody („Fresh water station“): funkcia časovo riadeného obehového čerpadla (par. 10.2.1 - „Regulácia cirkulačného čerpadla TV“ = „Podľa času“).

Pomocné časové programovanie sa vykonáva rovnakým spôsobom ako programovanie produkcie TÚV.

Na strane pre určenie časového pásma sa nenastavuje požadovaná hodnota, ale sa tu aktivuje/deaktivuje funkcia nastavením hodnôt ZAP/VYP.

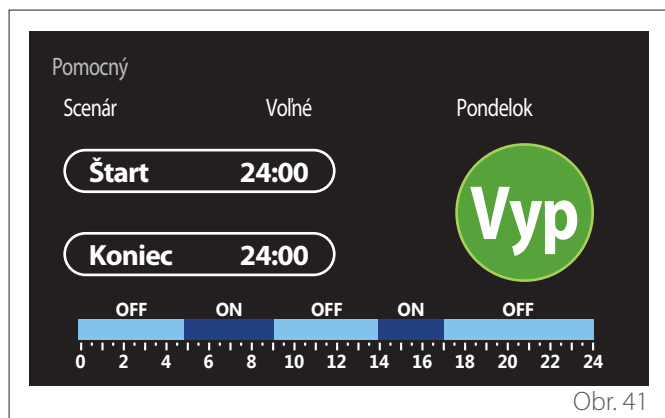

Obr. 41

3.2.5 Časové programovanie akumulácie vykurovania/chladenia

Časové programovanie akumulácie sa vykonáva rovnakým spôsobom ako časové programovanie produkcie TÚV, a to pre režim vykurovania aj pre režim chladenia.

Časové programovanie akumulácie pracuje s dvomi úrovňami teploty.

3.3 Graf spotreby

Ponuka „Graf spotreby“ umožňuje zobrazit prostredníctvom histogramu spotrebu plynu a/alebo elektrickú spotrebu generátora, ktorý je súčasťou rozvodu, v režimoch: vykurovanie, produkcia TÚV a chladenie.

Prístup na hlavné zobrazenie je možný po prečítaní varovaní ohľadom presnosti údajov, uvedených na grafoch.

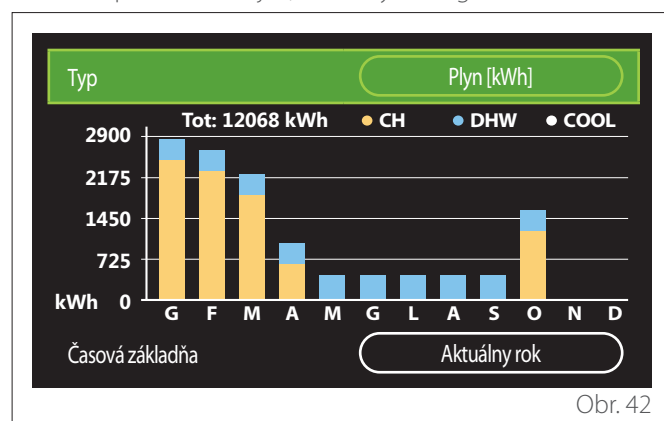

Obr. 42

V poli „Typ“ je možné zvoliť typ zobrazovanej spotreby (v energii alebo prepočítaný pomocou taríf za plyn a elektrickú energiu). Merné jednotky energie a tarify za plyn a elektrinu je možné nastaviť z ponuky: „Informácie o systéme“ → „Výkon systému“ → „Spotreba energie“ → „Merné jednotky a náklady“.

V poli „Časová základňa“ je možné zvoliť časovú základňu pre zobrazovanie histórie:

- „Aktuálny mesiac“
- „Aktuálny rok“
- „Minulý rok“



3.4 Funkcia Dovolenska

„Funkcia Dovolenska“ umožňuje:

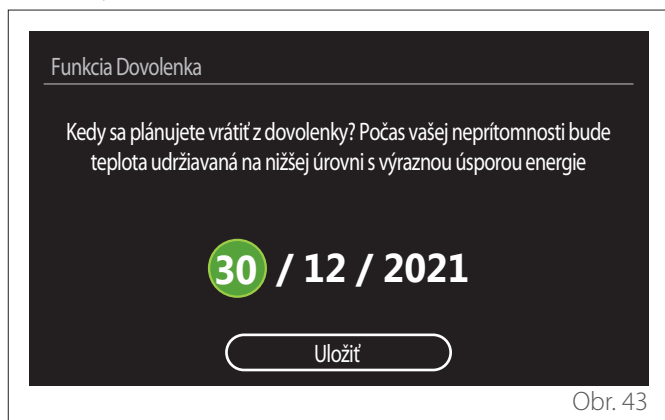
- Deaktivovať činnosť vykurovania, chladenia a produkcie TUV počas dovolenky.
- Nastavte ochranu rozvodu proti zamrznutiu prostredia a produkciu TUV až do nastaveného dátumu.



Obr. 43

- Otáčaním voliča  zmeňte hodnotu zvoleného poľa.
- Stlačte volič  kvôli prechodu na nasledujúcu položku
- Pre zmenu predtým nastavenej hodnoty stlačte tlačidlo „Späť“ .

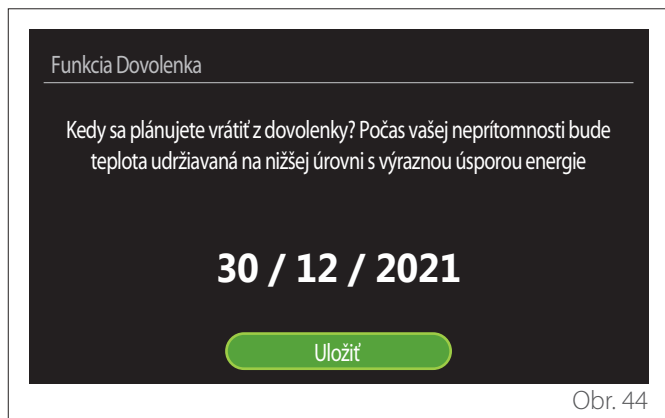

Obr. 44

Stlačte volič  zvýraznením položky „Uložiť“.

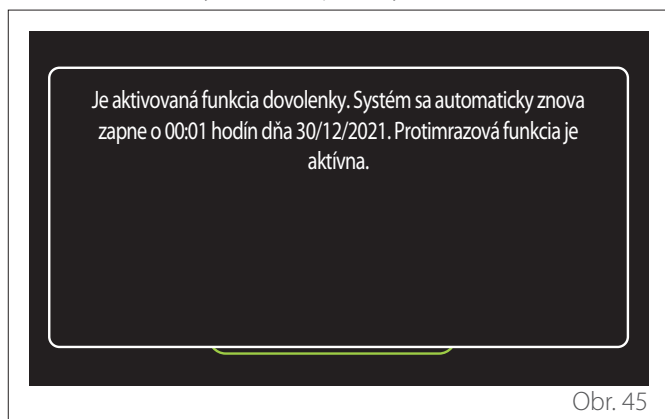

Obr. 45

Dôjde k zobrazeniu hlásenia pre potvrdenie vykonaných nastavení.

3.5 Prevádzkový režim

Umožňuje zvoliť prevádzkový režim systému:

- **„Leto“**: produkcia TUV s vylúčením vykurovania.
- **„Zima“**: produkcia TUV a vykurovanie.
- **„Iba ÚK“**: vylúčenie ohrevu bojlera (ak je súčasťou).
- **„Režim chladenia a TUV“**: produkcia teplej úžitkovej vody a chladenie.
- **„Len Režim chladenia“**: vylúčenie ohrevu bojlera (ak je súčasťou).
- **„Vyp“**: vypnutý systém, aktivovaná funkcia ochrany proti zamrznutiu.

3.6 Nastavenie TV

Funkcia „Nastavenie TV“ umožňuje vykonať voľbu:

- Požadovaná teplota vody.
- Prevádzkový režim pre produkciu TUV.
- Funkcia tepelnej sanitácie prípadnej akumulácie TUV.

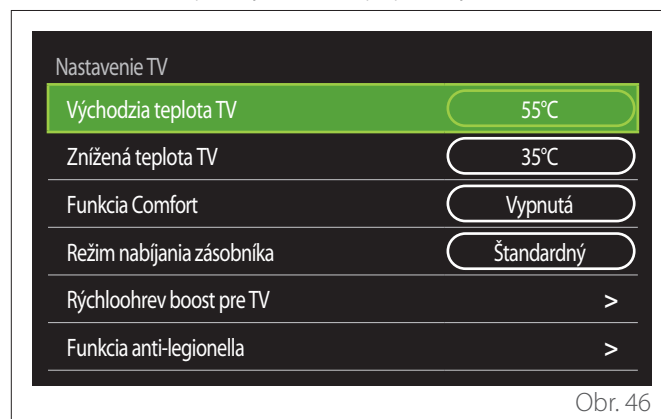

Obr. 46

- **„Východzia teplota TV“**: nastavenie požadovanej hodnoty teploty v komfortnom pásme.
- **„Znížená teplota TV“**: nastavenie požadovanej hodnoty teploty v zníženom pásme.
- **„Funkcia Comfort“**: nastavenie prevádzkového režimu pre produkciu TUV („Vypnutá“/„Podľa času“/„Trvale aktívna“).
- **„Režim nabijania zásobníka“**: nastavenie režimu plnenia bojlera v hybridných systémoch („Štandardný“/„Rýchly“).
- **„Rýchloohrev boost pre TV“**: rýchle plnenie bojlera (dostupné pre tepelná čerpadlá vykurovania a produkcie TUV).
- **„Funkcia anti-legionella“**: pozri špecifický odsek.
- **„Program pre TUV“**: priamy prístup k ponuke programovania produkcie TUV.

3.6.1 Funkcia anti-legionella

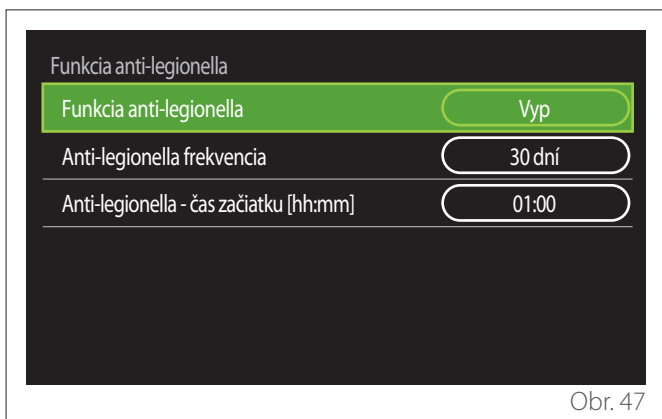

Obr. 47

- „**Funkcia anti-legionella**“: aktivuje/deaktivuje funkciu tepelnej sanitácie bojlera.
- „**Anti-legionella frekvencia**“ (ak je súčasťou): slúži na nastavenie časového intervalu vykonávania cyklu sanitácie (24 hodín - 30 dní).
- „**Anti-legionella - čas začiatku [hh:mm]**“ (ak je súčasťou): slúži na nastavenie času aktivácie cyklu tepelnej sanitácie.



Keď cyklus tepelnej sanitácie nebude ukončený v určenej dobe, bude zopakovaný nasledujúci deň v určenom čase.

3.7 Konektivita

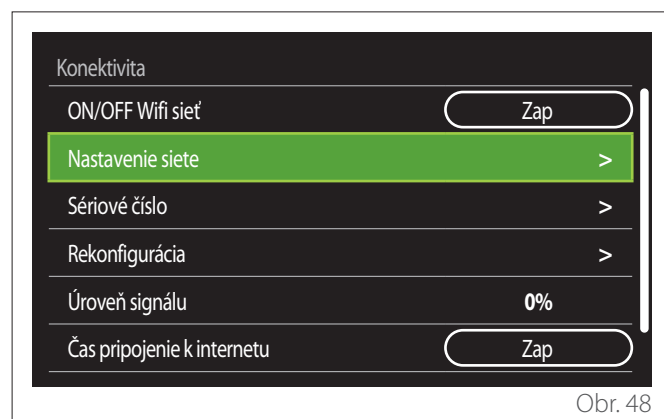

Obr. 48

- „**ON/OFF Wi-Fi sieť**“: Aktivácia/deaktivácia modulu Wi-Fi, pripojeného k systému
- „**Nastavenie siete**“: Aktivuje postup konfigurácie modulu Wi-Fi, prítomného v systéme. Ohľadom podrobnejších informácií postupujte podľa pokynov pre výrobok.
- „**Sériové číslo**“: Zobrazuje výrobné číslo inštalovaného zariadenia Wi-Fi.
- „**Rekonfigurácia**“: Slúži na obnovenie nastavení prítomného zariadenia Wi-Fi z výrobného závodu.
- „**Úroveň signálu**“: Zobrazuje úroveň signálu Wi-Fi na stupnici 0-100.
- „**Čas pripojenie k internetu**“: Aktivuje získavanie presného času systému z internetu
- „**Počasiť z internetu**“: Aktivujte získavanie vonkajšej teploty a poveternostných podmienok z internetu

3.8 Informácie o systéme

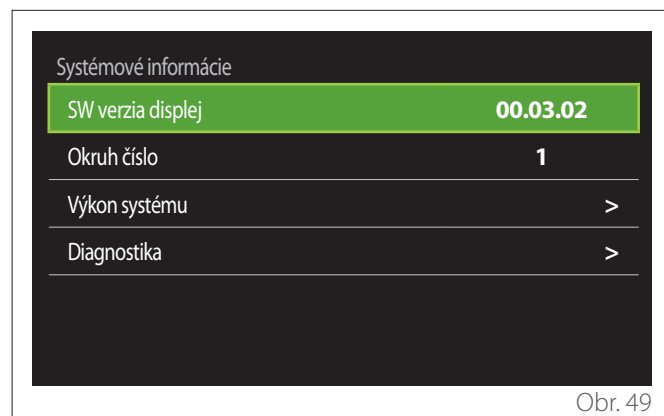

Obr. 49

3.8.1 SW verzia displej

Zobrazuje verziu softvéru zariadenia.

3.8.2 Okruh číslo

Zobrazuje zónu, priradenú k zariadeniu.

3.8.3 Výkon systému

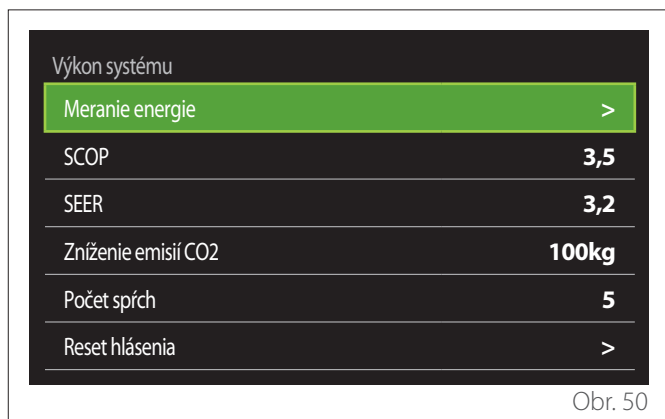

Obr. 50

- **„Graf produkcie“:** umožňuje zobraziť odhad vyprodukovanej tepelnej energie prostredníctvom histogramov. Odhad je vypočítaný na základe typu generátora, prítomného v rozvoде, v režime vykurovania, produkcie TÚV a chladenia.

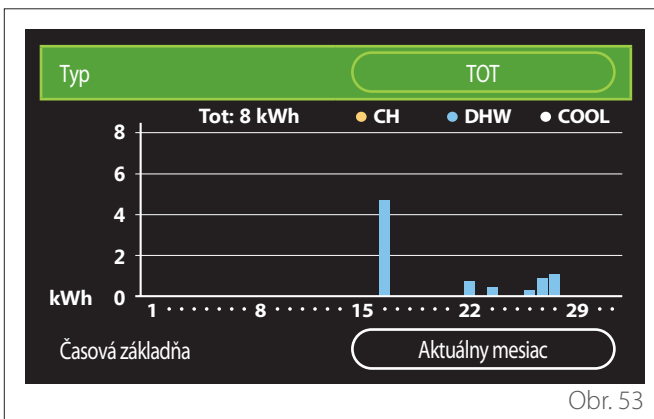

Obr. 53

SPOTREBA ENERGIE

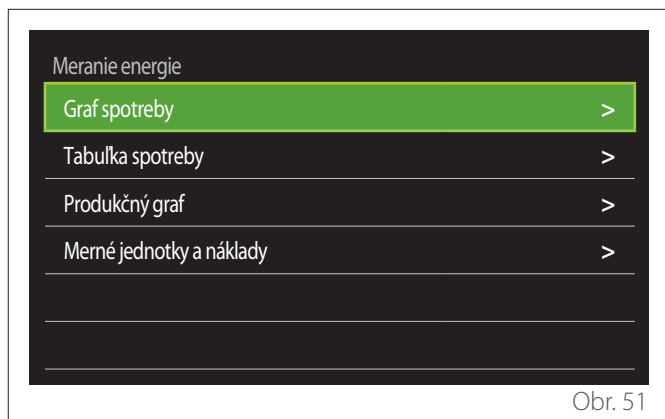

Obr. 51

- **„Merné jednotky a náklady“:**

- „Mena“: parameter nastaví hodnotu, zobrazenú na grafoch spotreby, vyjadrenej v nákladoch.
- „Typ plynu“: slúži na voľbu typu plynu, použitého vo výpočte odhadov spotreby plynu.
- „Jednotky“: slúži na voľbu mernej jednotky plynu, s ktorou sú zobrazované odhady spotreby plynu.
- „Plyn - cena“: slúži na nastavenie hodnoty v stotínach nákladov mernej jednotky plynu, použitej pri výpočte odhadu spotreby plynu.
- „Elektrické jednotky“: slúži na voľbu mernej jednotky elektrickej energie, s ktorou sú zobrazované odhady.
- „Elektro - cena“: slúži na nastavenie hodnoty v stotínach nákladov mernej jednotky elektrickej energie, použitej pri výpočte odhadu spotreby elektrickej energie.

- **„Graf spotreby“:** vychádzajte z informácií, uvedených v odseku „Graf spotreby“.
- **„Tabuľka spotreby“:** zobrazuje sa odhad spotreby pri vykurovaní, chladení a produkcii TÚV v číselnom formáte. Odhad je vypočítaný na základe zvolenej mernej jednotky a aktuálneho alebo predchádzajúceho roku.

Typ	Plyn [kWh]			TOT
	Heating	DHW	Cooling	
Január	0	0	0	0
Február	0	0	0	0
Marec	0	0	0	0
Apríl	0	0	0	0

Obr. 52

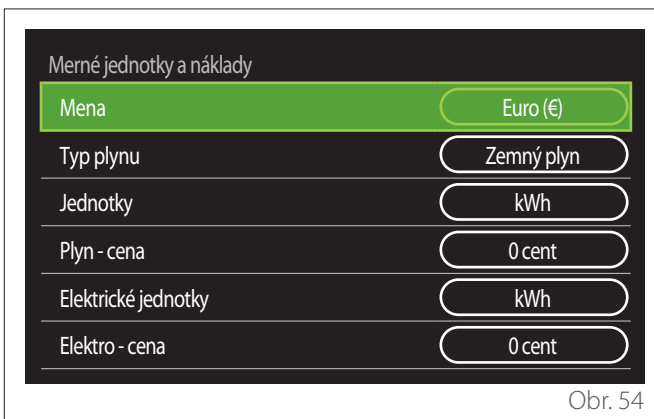

Obr. 54

SCOP

Slúži na zobrazenie odhadu sezónnej hodnoty COP tepelného čerpadla (len pre uspôsobené zariadenia).

SEER

Slúži na zobrazenie odhadu sezónnej hodnoty EER tepelného čerpadla (len pre uspôsobené zariadenia).

ZNÍŽENIE EMISÍ CO₂

Zobrazuje sa odhad v kg CO₂, ušetrených vďaka tepelnej produkcii solárneho okruhu.

POČET SPŔCH

Slúži na zobrazenie odhadu počtu dostupných spŕch (ak je súčasťou solárny správca alebo tepelné čerpadlo TÚV).

VYNULOVANIE HLÁSENIA

Slúži na vynulovanie údajov, uvedených na stranách výkonnosti systému.

3.9 Diagnostika

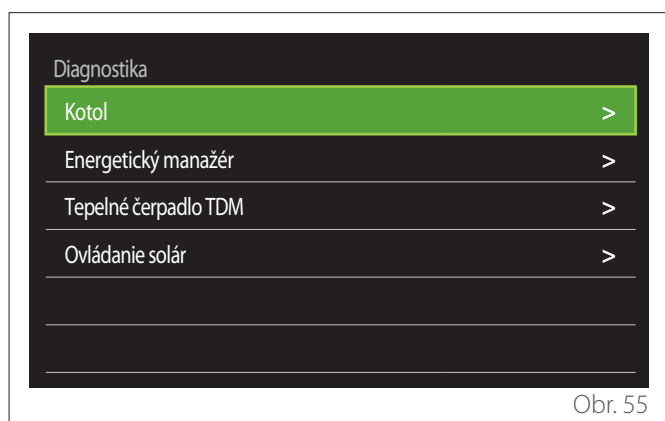

Obr. 55

Na strane pre diagnostiku sú zobrazené hlavné parametre činnosti zariadenia, prítomné v systéme.

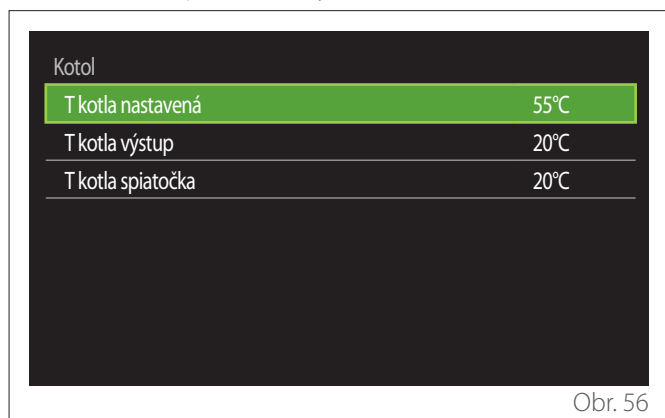



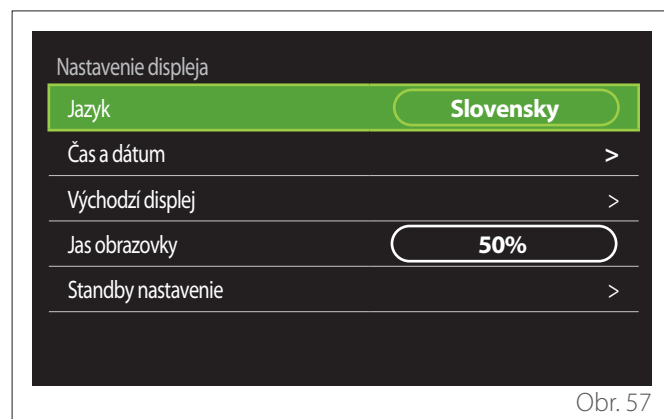

Obr. 56

3.10 Nastavenie displeja

3.10.1 Jazyk





Obr. 57

- Otáčaním voliča  zvýrazníte položku „Jazyk“
- Stlačte volič  kvôli vstupu do režimu zmeny.
- Otáčaním voliča  zvolte požadovaný jazyk.
- Potvrďte voľbu stlačením voliča 

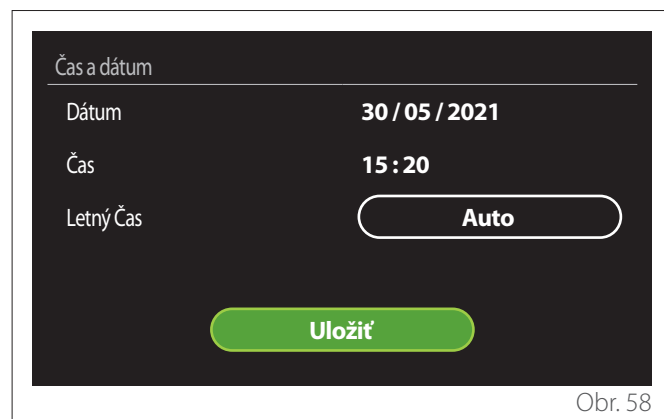
3.10.2 Čas a dátum





Obr. 58

- Otáčaním voliča  zmeňte hodnotu zvoleného poľa.
- Stlačte volič  kvôli prechodu na nasledovnú položku.
- Pre zmenu predtým nastavenej hodnoty stlačte tlačidlo „Späť“ .



3.10.3 Východzí displej

Z tejto ponuky je možné nastaviť typ počiatočného zobrazenia.

- Stlačte volič  kvôli vstupu do režimu zmeny.
- Otáčajte voličom  kvôli voľbe jedného z dostupných nastavení: „Celý týždeň“, „Základný“, „Zákazník“ a „TČ ohrev vody“.

3.10.4 Jas obrazovky

Z tejto ponuky je možné zmeniť jas displeja.

- Stlačte volič  kvôli vstupu do režimu zmeny.
- Otáčaním voliča  je možné regulovať jas displeja, keď je v aktívnom režime (interval zmeny je 10-100 %).
- Potvrďte voľbu stlačením voliča .

3.10.5 Nastavenie pohotovostného režimu



Obr. 59

- **„Podsvietenie v pohotovostnom režime“:** umožňuje regulovať jas displeja, keď je zariadenie v pohotovostnom režime (interval zmeny 10-30 %).
- **„Časovač pohotovostného režimu“:** umožňuje regulovať časový interval (1 minúta - 10 minút) od poslednej operácie, vykonanej na zariadení, po ktorom displej prejde do pohotovostného režimu a zníži jas na hodnotu, nastavenú pre pohotovostný režim.
- **„Výber spotrebiča obrazovky“:** umožňuje zvoliť typ zobrazenia pre pohotovostný režim.



Obr. 60

- **„Vyp“:** slúži na zachovanie zvoleného počiatočného zobrazenia.
- **„Izbová teplota“:** slúži na zobrazenie aktuálnej izbovej teploty.

3.11 Rozšírené nastavenia

3.11.1 Nastavte ÚK

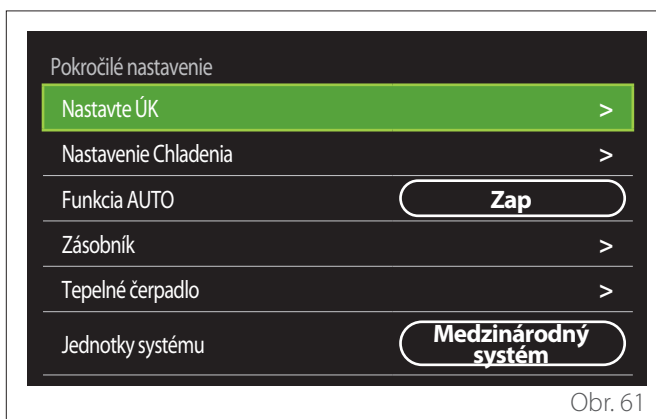

Obr. 61

- **„Teplota ÚK“:** v ponuke je možné nastaviť požadovanú hodnotu teploty vody pri vykurovaní pre každú prítomnú zónu rozvodu vody. Ponuka umožňuje:
 - regulovať požadovanú hodnotu teploty, keď je funkcia automatickej termoregulácie („Funkcia AUT“) deaktivovaná.
 - aplikovať korekciu prostredníctvom grafickej lišty na požadovanú hodnotu teploty, keď je funkcia automatickej termoregulácie („Funkcia AUT“) aktívna a teplota vody neodpovedá požadovanej.

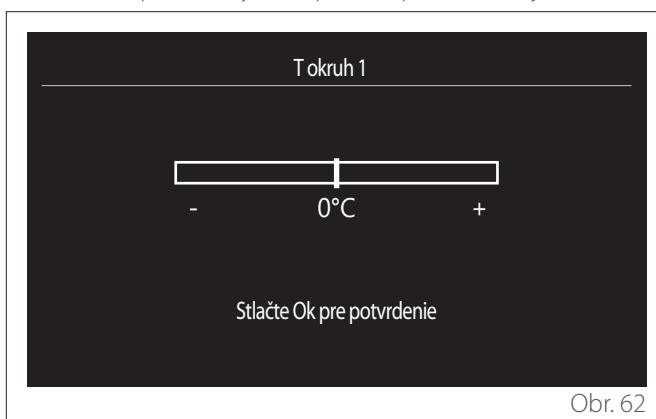

Obr. 62

- **„Nastavený sklon krivky“:** keď je funkcia automatickej termoregulácie („Funkcia AUT“) aktívna, grafická lišta umožňuje zmeniť sklon klimatickej krivky. Ohľadom podrobnejších informácií si prečítajte návod k tepelnému generátoru, ktorý je súčasťou rozvodu.



Obr. 63



Obr. 64

- **„Prepínanie režimu Leto/Zima“:** umožňuje regulovať požiadavku na teplo v závislosti na vonkajšej teplote. Pre aktiváciu funkcie je potrebné, aby bol snímač vonkajšej teploty súčasťou rozvodu, alebo aby bola funkcia „počasie z internetu“ aktívna (ak je súčasťou), (vychádzajte z odseku „Konektivita“). Funkciu je možné aktivovať pre každú zónu rozvodu.



Obr. 65

- **„Automatická aktiv. režimu Zima“:** umožňuje aktivovať funkciu.
- **„Prahová hodnota akt. režimu Zima“:** umožňuje nastavenie vonkajšej prahovej hodnoty teploty, nad ktorou je požiadavka na teplo pre danú zónu potlačená.
- **„Oneskorenie akt. režimu Zima“:** požiadavka na teplo je potlačená, keď vonkajšia teplota zostane nad prahovou hodnotou po minimálnu dobu, určenú parametrom.

3.11.2 Nastavenie Chladenia

- **„Nastavenie T Chladenia“:** v ponuke je možné nastaviť požadovanú hodnotu teploty vody pri chladení pre každú prítomnú zónu rozvodu vody. Ponuka umožňuje:
 - Regulovať požadovanú hodnotu teploty, keď je funkcia automatickej termoregulácie („Funkcia AUT“) deaktivovaná.
 - Aplikovať korekciu prostredníctvom grafickej lišty na požadovanú hodnotu teploty, keď je funkcia „AUT“ aktívna a teplota vody neodpovedá požadovanej hodnote.

3.11.3 Funkcia AUT

Táto funkcia vypočíta požadovanú hodnotu teploty vody vykurovania a/alebo chladenia pre každú jednu zónu na základe nastavenej termoregulácie (ponuka technika) snímačov teploty (snímač izbovej teploty a/alebo snímač vonkajšej teploty - ak sú súčasťou).

3.11.4 Zásobník

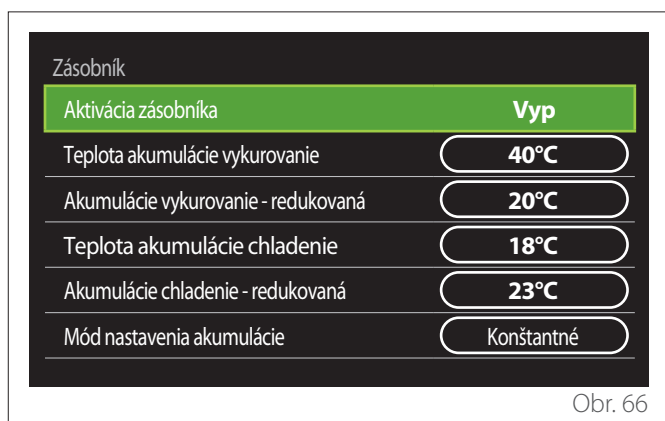

Obr. 66

Položka je zobrazená v prípade, ak je v rozvode nainštalovaná akumulácia technickej vody (akumulačný zásobník) pre vykurovanie a/alebo chladenie.

- **„Aktivácia zásobníka“:** umožňuje aktivovať/zrušiť plnenie akumuláčného zásobníka.
- **„Teplota akumulácie vykurovanie“:** slúži na nastavenie požadovaného plnenia akumuláčného zásobníka pri vykurovaní v komfortnom pásme.
- **„Akumulácie vykurovanie - redukovaná“:** slúži na nastavenie požadovaného plnenia akumuláčného zásobníka pri vykurovaní v zníženom pásme.
- **„Teplota akumulácie chladenie“:** slúži na nastavenie požadovaného plnenia akumuláčného zásobníka pri chladení v komfortnom pásme.
- **„Akumulácie chladenie - redukovaná“:** slúži na nastavenie požadovanej teploty plnenia akumuláčného zásobníka pri chladení v zníženom pásme.
- **„Režim nastavenia akumulácie“:** slúži na nastavenie režimu plnenia akumuláčného zásobníka.
 - **„Konštantné“:** teplota plnenia akumuláčného zásobníka je tá, ktorá je určená vo vyššie uvedených parametroch.
 - **„Premenné“:** teplota plnenia akumuláčného zásobníka je vypočítaná na základe funkcie automatickej termoregulácie (ak je aktívna).

3.11.5 Tepelné čerpadlo

Ponuka, ktorá je dostupná len v prípade, keď je súčasťou tepelné čerpadlo pre vykurovanie/chladenie. Pre získanie podrobnejších informácií si prečítajte návod k výrobku.



Obr. 67

- **„Tichý režim“:** nasledujúce nastavenia umožňujú znížiť hlučnosť tepelného čerpadla obmedzením frekvencie kompresora.



Aktivácia tejto funkcie by mohla znížiť výkonosť zariadenia.

- **„Aktivácia tichého režimu HHP“:** slúži na aktiváciu/deaktiváciu tichého režimu.
- **„Začiatok tichého režimu HHP [hh:mm]“:** slúži na nastavenie času spustenia zariadenia v tichom režime.
- **„Koniec tichého režimu HHP [hh:mm]“:** slúži na nastavenie času vypnutia zariadenia v tichom režime.
- **„Logika aktivácie pomoc. zdroja ÚK“:** tento parameter umožňuje zvoliť zásah vedľajšieho zdroja tepla (rezistory, ak sú aktivované, alebo ak je súčasťou prípadný pomocný zdroj tepla) tepelného čerpadla pri vykurovaní.
 - V prípade poruchy TČ a integrácie produkcie tepla („Tepelná integrácia a záloha“): vedľajší zdroj tepla zasahuje v rámci integrácie vykurovania/TÚV s tepelným čerpadlom, i v prípade poruchy tepelného čerpadla.
 - Len v prípade poruchy TČ („HP záloha“): vedľajší zdroj tepla zasahuje len v prípade poruchy tepelného čerpadla.
- **„Logika aktivácie pomocného zdroja TV“:** tento parameter umožňuje zvoliť zásah vedľajšieho zdroja tepla (rezistory, ak sú aktivované, alebo ak sú súčasťou, alebo ak je súčasťou prípadný pomocný zdroj tepla) tepelného čerpadla pri produkcii TÚV.

- **„Prevádzkový režim produkcie TUV“:** tento parameter slúži na nastavenie produkcie teplej úžitkovej vody.
 - **„Štandardný“:** produkcia teplej úžitkovej vody sa vykonáva použitím tepelného čerpadla i vedľajšieho zdroja tepla v rámci integrácie.
 - **„Green“:** rezistory sú vylúčené z produkcie teplej úžitkovej vody a zasahujú len v prípade poruchy tepelného čerpadla. Produkcia teplej vody prebieha v súlade s pomocným časovým programovaním.
 - **„HC - TČ“:** Produkcia teplej úžitkovej vody je umožnená len v prípade, keď je aktívny signál EDF na základe výhodnejšej tarify elektrickej energie. Ohľadom konfigurácie signálu EDF tepelného čerpadla si prečítajte návod k výrobku.
 - **„HC - TČ 40“:** produkcia teplej úžitkovej vody je umožnená len v prípade, keď je aktívny signál EDF; keď tento signál nie je aktívny, bojler TUV je udržiavaný na minimálnej teplote 40 °C. Ohľadom konfigurácie signálu EDF tepelného čerpadla si prečítajte návod k výrobku.

3.11.6 Hybrid

Táto ponuka je k dispozícii len v prípade, keď je súčasťou hybridný výrobok. Pre získanie podrobnejších informácií si prečítajte návod k výrobku.

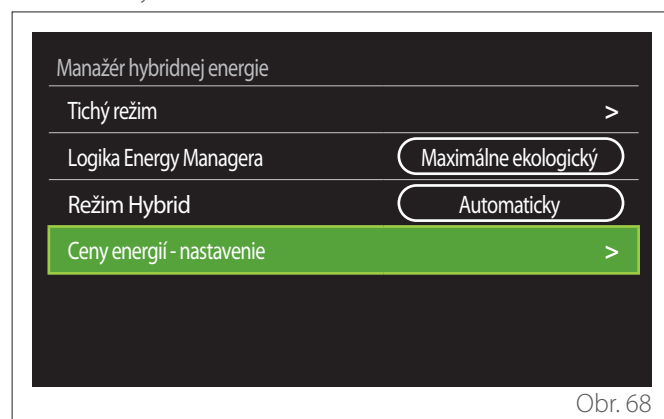

Obr. 68

- **„Tichý režim“:** vychádzajte z informácií, uvedených v odseku „Tepelné čerpadlo“.
- **„Logika Energy Managera“:** tento parameter umožňuje zvoliť činnosť hybridného systému, založenú na „Maximálna úspora“ alebo „Maximálne ekologický“.
- **„Režim Hybrid“:** tento parameter umožňuje zvoliť generátory tepla, ktoré majú byť aktivované pri produkcii tepla.
 - „Automaticky“: tepelné čerpadlo i kotol sa používajú pri produkcii tepla podľa nastavenia predchádzajúceho parametra.
 - „Iba Kotol“: pri produkcii tepla sa používa len kotol.
 - „Iba TČ“: pri produkcii tepla sa používa len tepelné čerpadlo.
- **„Ceny energií - nastavenie“:** v tejto ponuke je možné nastaviť náklady na plyn, elektrickú energiu a prípadnú nízku tarifu elektrickej energie. Zadané náklady sú uvedené v centoch.

3.11.7 TČ ohrev vody

Táto ponuka je k dispozícii len v prípade, keď je súčasťou tepelné čerpadlo pre TÚV. Pre získanie podrobnejších informácií si prečítajte návod k výrobku.

- **„Prevádzkový režim“:** slúži na nastavenie produkcie teplej úžitkovej vody.
- **„Aktivácia tichého režimu HPWH“** vychádzajte z informácií, uvedených v odseku „Tepelné čerpadlo“. Túto funkciu je možné aktivovať len pre tepelné čerpadlá teplej úžitkovej vody. Nie je možné nastaviť čas zahájenia a ukončenia.

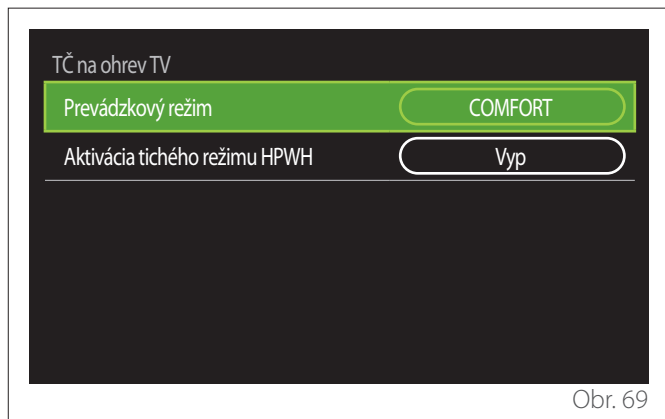

Obr. 69

„Prevádzkový režim“:

- **„GREEN“:** rezistory sú vylúčené z produkcie teplej úžitkovej vody a zasahujú len v prípade poruchy tepelného čerpadla.
- **„Komfort“:** produkcia teplej úžitkovej vody sa vykonáva použitím tepelného čerpadla i elektrických rezistorov.
- **„Rýchly“:** produkcia teplej úžitkovej vody sa vykonáva súčasným použitím tepelného čerpadla i elektrických rezistorov. Elektrické rezistory sú zapínané spolu s tepelným čerpadlom kvôli minimalizácii doby naplnenia akumuláčného zásobníka TÚV.
- **„I-memory“:** logika používa algoritmus pre optimalizáciu produkcie TÚV na základe zvykov používateľa.
- **„HC - TČ“:** produkcia teplej úžitkovej vody je dovolená na základe správy signálu EDF. Ohľadom konfigurácie signálu EDF tepelného čerpadla si prečítajte návod k výrobku.

3.11.8 Fotovoltaická Integrácia

táto ponuka je k dispozícii pre výrobky, ktoré používajú integráciu s fotovoltaickým systémom (tepelné čerpadlá vykurovania/chladenia, hybridný systém, tepelné čerpadlá pre TÚV).

- **„Fotovoltaická Integrácia“:** slúži na nastavenie rezistora akumuláčného zásobníka TÚV v usporiadaných tepelných čerpadlách (ohľadom podrobnejších informácií si prečítajte návod k výrobku).
 - „Žiadne“
 - „Fotovoltaická Integrácia“: slúži na aktiváciu elektrického rezistora akumuláčného zásobníka TÚV (i paralelne s vykurovaním alebo s chladením), keď je k dispozícii prebytočná elektrická energia z fotovoltaického zariadenia.
- **„PV Delta T požadovaná teplota TV“:** keď je súčasťou tepelné čerpadlo vykurovania alebo hybridný systém, tento parameter slúži na nastavenie stupňov, ktoré je potrebné pridať k požadovanej hodnote naplnenia akumuláčného zásobníka TÚV, keď je k dispozícii prebytočná elektrická energia z fotovoltaického zariadenia.
- **„Fotovoltaika nastavenie teploty“:** keď je súčasťou tepelné čerpadlo TÚV, tento parameter slúži na nastavenie teploty plnenia akumuláčného zásobníka TÚV, keď je k dispozícii prebytočná elektrická energia z fotovoltaického zariadenia.

3.11.9 Jednotky systému

tento parameter slúži na nastavenie merných jednotiek, v ktorých sú vyjadrené veličiny (medzinárodný systém alebo anglosaský systém)

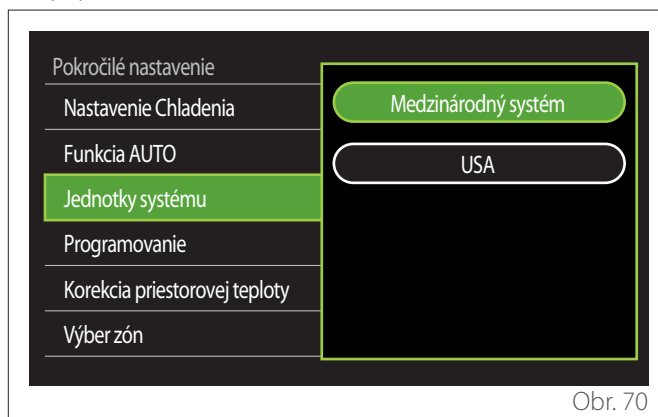

Obr. 70

3.11.10 Nastavili ste typ Časový program

služi na nastavenie režimu časového programovania pri vykurovaní a chladení, používaného zariadením.

- **„Dvojúrovňová nastav. hodnota“:** časové programovanie na 2 úrovniach umožňuje rozdeliť profil programovania v priebehu 24 h až na maximálne 4 komfortné pásma a 4 pásma so zníženou teplotou. Určuje sa jedna požadovaná hodnota teploty pre komfortné pásmo a jedna pre pásmo so zníženou teplotou.
- **„Viacúrovňová nastav. hodnota“:** pri viacúrovňovom časovom programovaní (je k dispozícii len u výrobkov usposobených pre tento režim) je možné určiť až do 12 denných časových programovaní a pre každé z nich je možné nastaviť špecifickú požadovanú teplotu.

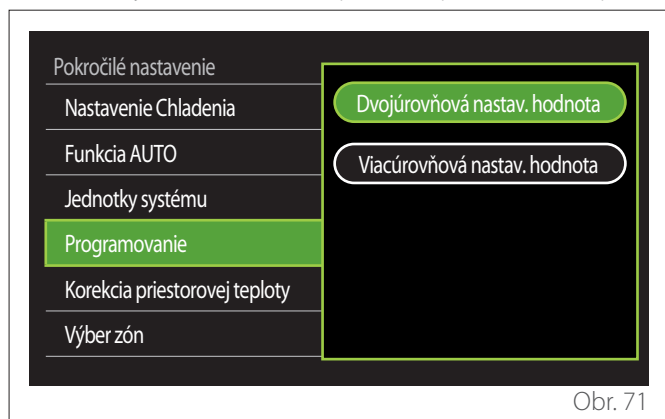

Obr. 71

3.11.11 Korekcia vnútornej teploty

Tento parameter umožňuje vykonať korekciu izbovej teploty, nameranej zariadením v intervale (-5 ÷ +5 °C).

3.11.12 Vyberte zóny, ktoré sa majú zobrazit'

Na tejto strane sa vykonáva voľba zón rozvodu vody, ktoré sa majú zobrazit' v ponuke „Správa zón“.

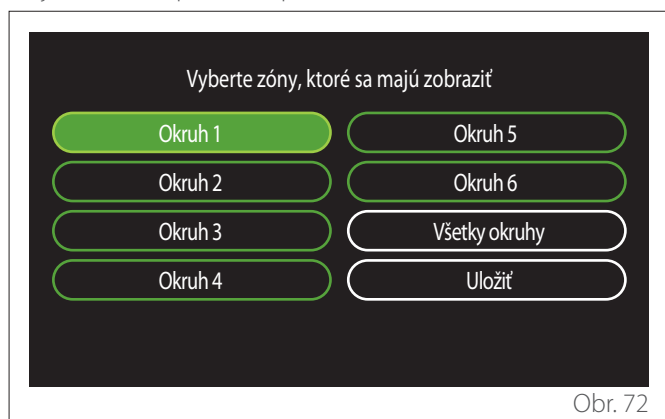

Obr. 72

3.12 Chyby a diagnostické hlásenia

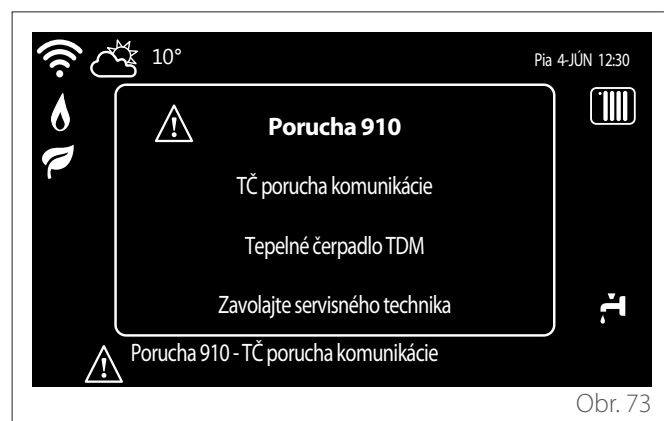

Obr. 73

Diagnostické udalosti (chyby, výstražné hlásenia atď.) sú zobrazované prostredníctvom prekryvného okna na počiatočnom zobrazení.

V prekryvnom okne sú uvedené nasledovné informácie:

- Kód chyby
- Popis chyby
- Výrobok/zariadenie, ktorý/é spôsobil/o chybu
- Prípadný úkon, ktorý je potrebné vykonať kvôli vyriešeniu chyby

Prekryvné okno je možné zatvoriť stlačením tlačidla Späť ↵. Oznamenie o chybe zostane viditeľné na počiatočnom zobrazení, kde je zobrazená ikona ⚠, kód a popis chyby.

Okno s podrobnými informáciami sa automaticky otvorí po jednej minúte alebo ho možno otvoriť opätovným stlačením tlačidla späť ↵.

4. Uvedenie do činnosti

Informácie pre užívateľa

Informujte užívateľa o činnosti nainštalovaného systému. Hlavne mu doručte návod a informujte ho, že je návod potrebné uchovávať v blízkosti zariadenia.

Ďalej informujte užívateľa o nutnosti vykonávať nižšie uvedené činnosti:

- Pravidelná kontrola tlaku vody v rozvode.
- Obnovenie tlaku v rozvode a jeho prípadné odvzdušnenie.
- Nastavenie parametrov regulačných zariadení kvôli dosiahnutiu lepšej činnosti a úspornejšieho riadenia systému.
- Zaistenie vykonávania pravidelnej údržby v súlade s platnými predpismi.

4.12.1 Naplnenie systému

Pravidelne kontrolujte tlak vody na tlakomere a skontrolujte, či sa jeho hodnota s rozvodom za studena, pohybuje v rozmedzí od 0,5 do 1,5 baru.

Pri poklese tlaku pod minimálnu hodnotu je potrebné zaistiť jeho obnovenie prostredníctvom plniaceho ventilu.

Po dosiahnutí priemernej hodnoty 1,2 baru kohút znovu zavtvorte.

Maximálny tlak systému vykurovania/chladenia je 3 bary.



Inštaláciu, prvé zapnutie a nastavenie v rámci údržby musí vykonávať výhradne technik v súlade s uvedenými pokynmi. Výrobca odmieta akúkoľvek zodpovednosť v prípade ublíženia na zdraví osôb, zvierat alebo škôd na majetku, spôsobených nesprávnou inštaláciou zariadenia.





Časté doplňovanie (raz mesačne alebo častejšie), ktoré vyžaduje váš systém, poukazuje na možný problém nainštalovaných okruhových (úniky, problémy s expanznou nádobkou). Kvôli analýze a rýchlemu vyriešeniu vzniknutého problému a predchádzaniu vzniku škôd spôsobených koróziou komponentov v dôsledku nadmernej výmeny vody v systéme sa obráťte na vášho inštalátora.

4.1 Prvé zapnutie











Za účelom zaistenia bezpečnosti a správnej činnosti rozhrania systému musí jeho uvedenie do prevádzky vykonať kvalifikovaný technik, spĺňajúci zákonom stanovené požiadavky.

4.1.1 Postup pri zapnutí

- Umiestnite rozhranie systému do spojovacích saní a jemne ho zatlačte smerom dolu. Po krátkej inicializácii je zariadenie pripravené na konfiguráciu.
- Na displeji je zobrazený pokyn „Zvoľte jazyk“. Zvoľte požadovaný jazyk otáčaním voliča.
- Stlačte volič .
- Na displeji sa zobrazí „Čas a dátum“. Otáčaním voliča zvoľte deň, mesiac a rok. Každú voľbu potvrdte stlačením voliča. Po nastavení dátumu sa voľba presunie na nastavenie času. Otáčaním voliča nastavte presný čas a potvrdte ho jeho stlačením; dôjde k prechodu na nastavenie minút. Potvrdte voľbu stlačením voliča .
- Po nastavení času sa výber presunie na nastavenie režimu letného času. Otočením voliča zvoľte AUT. alebo MANUÁLNE. Ak chcete, aby systém automaticky aktualizoval čas podľa letného času, zvoľte AUTO.
- Stlačte volič .

POZNÁMKA:

Displej je v rámci prednastavenia nastavený s dočasným programom viacúrovňovej požadovanej hodnoty. V prípade zobrazenia hlásenia o konflikte časového programu:

- Na úvodnej obrazovke stlačte tlačidlo „Ponuka“ , čím vstúpíte do používateľskej ponuky.
- Otáčaním voliča  zvoľte ponuku „Pokročilé nastavenie“ a stlačte volič .
- Otáčaním voliča  zvoľte položku „Typ služby časového programovania“ a stlačte volič .
- Otáčaním voliča  zvoľte rovnakú hodnotu (Dvojúrovňová požadovaná hodnota alebo Viacúrovňová požadovaná hodnota), ktorá sa nachádza na ostatných používateľských rozhraniach (pozri technický parameter 0.4.3 na rozhraní kotla - ak je súčasťou) a stlačte volič .
- V prípade ešte prítomného konfliktu zopakujte postup a použite volič na voľbu Dvojúrovňovej požadovanej hodnoty a stlačte volič .

POZNÁMKA:

Niektoré parametre sú chránené prístupovým (bezpečnostným) kódom, ktorý chráni nastavenia zariadenia pred neoprávněným zásahom.

4.2 Zoznam chýb

Chyby sú zobrazované na rozhraní vnútornej jednotky (pozri odsek „Rozhranie systému SENSYS HD“).

Chyby vnútornej jednotky

Kód	Popis	Riešenie
114	Vonkajšia teplota nie je k dispozícii	Aktivácia termoregulácie na základe vonkajšieho snímača Vonkajší snímač nie je pripojený alebo je poškodený. Skontrolujte pripojenie snímača a prípadne ju vymeňte.
730	Zásobník horný snímač porucha	Plnenie z akumulácie je vyradené. Skontrolujte schému rozvodu vody. Snímač akumulácie nie je pripojený alebo je poškodený. Skontrolujte pripojenie snímača a prípadne ju vymeňte.
731	Zásobník vysoká teplota	Plnenie z akumulácie je vyradené. Skontrolujte schému rozvodu vody. Snímač akumulácie nie je pripojený alebo je poškodený. Skontrolujte pripojenie snímača a prípadne ju vymeňte.
732	Porucha snímača zásobníku	Plnenie z akumulácie je vyradené. Skontrolujte schému rozvodu vody. Snímač akumulácie nie je pripojený alebo je poškodený. Skontrolujte pripojenie snímača a prípadne ju vymeňte.
902	Porucha teplotného snímača výstup	Snímač prítoku nie je pripojený alebo je chybný. Skontrolujte pripojenie snímača a prípadne ju vymeňte.
923	Porucha tlak vo vykurovacom okruhu	Skontrolujte prípadné úniky vody z rozvodu vody Chybný tlakový spínač Chybná kabeláž tlakového spínača. Skontrolujte pripojenie tlakového spínača a prípadne ho vymeňte.
924	TČ porucha komunikácie	Skontrolujte kabeláž medzi doskou TDM a zariadením Energy Manager
927	Chyba zhody vstupov AUX	Skontrolujte konfiguráciu parametrov 1.1.3 a 1.1.4
928	Chyba konfigurácie zablokovania dodávky energie	Skontrolujte konfiguráciu parametra 1.1.5
933	Príliš vysoká teplota na prítoku	Skontrolujte prietok v hlavnom okruhu. Snímač prítoku nie je pripojený alebo je chybný. Skontrolujte pripojenie snímača a prípadne ju vymeňte.
934	Porucha snímač TV v zásobníku	Snímač bojlera nie je pripojený alebo je chybný. Skontrolujte pripojenie snímača a prípadne ju vymeňte.
935	Prehriatie zásobníka	Skontrolujte 3-cestný ventil, zablokovaný v polohe produkcie TÚV Skontrolujte pripojenie snímača bojlera a prípadne ho vymeňte.

Kód	Popis	Riešenie
936	Porucha bezpečnostný termostat podlahy 1	Skontrolujte prietok v podlahovom rozvode. Skontrolujte pripojenie termostatu na svorke IN-AUX2 STE na zariadení Energy Manager a/alebo STT na TDM. Keď termostat podlahového rozvodu nie je súčasťou, aplikujte elektrický premostovací vodič na svorke IN-AUX2 STE zariadenia Energy Manager a/alebo STT na TDM.
937	Porucha obehu vody	Skontrolujte aktiváciu hlavného okruhu
938	Porucha anódy zásobníka	Skontrolujte pripojenie anódy Skontrolujte prítomnosť vody v bojleri Skontrolujte stav anódy Skontrolujte konfiguráciu parametra 1.2.6
940	Nie je definovaná hydraulická schéma	Schéma rozvodu vody nebola zvolená prostredníctvom parametra 1.1.0
955	Porucha prietoku	Skontrolujte pripojenie teplotných čidiel prítoku a spätného okruhu
970	Aux cirkulačné čerpadlo nesúlad	Skontrolujte konfiguráciu parametra 1.2.5
2P2	Antilegionella proces neukončený	Teplota tepelnej sanitácie nebola dosiahnutá v priebehu 6 h: Skontrolujte prietok TUV počas cyklu tepelnej sanitácie Skontrolujte zapnutie elektrického rezistora
2P3	TV zvýšenie: nebolo dosiahnuté komfortnej teploty	Požadovaná hodnota TUV nebola dosiahnutá počas cyklu Boost Skontrolujte odber TUV počas cyklu Boost TUV Skontrolujte zapnutie elektrického rezistora
2P4	Druhý termostat vykurovacieho telesa (auto)	Skontrolujte aktiváciu hlavného obehového čerpadla Skontrolujte prietok na základe hodnoty prietokomera prostredníctvom parametra 13.9.3 Skontrolujte stav poistného termostatu a kabeláže
2P5	Prvý termostat vykurovacieho telesa (auto)	Skontrolujte aktiváciu hlavného obehového čerpadla Skontrolujte prietok na základe hodnoty prietokomera prostredníctvom parametra 13.9.3 Skontrolujte stav poistného termostatu a kabeláže
2P7	Porucha obehu	Skontrolujte pripojenie prietokomera Vykonajte cyklus automatického odvzdušnenia 1.12.0
2P8	Varovanie pred nízkym tlakom	Skontrolujte prípadné úniky vody z rozvodu vody Chybný tlakový spínač Chybná kabeláž tlakového spínača. Skontrolujte pripojenie tlakového spínača a prípadne ho vymeňte.
2P9	Nesprávna konfigurácia SG ready	Len jeden z parametrov 1.1.0 alebo 1.1.1 je nastavený ako vstup SG Ready

Chyby vonkajšej jednotky

Poru- cha	Popis	BEZ VYNU- LOVANIA	VYNULOVANIE		
		Prechodná	Vynulovanie používateľa	VYP. vysokotlakového VÝKONU	Vynulovanie prevádzky
1	TD snímač porucha	-	X	-	-
905	TČ chyba kompresora	-	-	X	-
906	TČ chyba ventilátora	-	-	X	-
907	TČ chyba 4-cestný ventil	-	-	X	-
908	TČ chyba expanzný ventil	-	-	X	-
909	TČ netočí sa ventilátor	-	-	X	-
910	Chyba komunikácie menič - TDM	X	-	-	-
912	4-cestný ventil chyba	-	-	-	X
913	LWT porucha	X	-	-	-
914	TR snímač porucha	X	-	-	-
917	Zamrznutie chyba	-	-	-	X
918	TČ pump down error	-	-	-	X
922	Zamrznutie chyba	-	X	-	-
931	Chyba meniča	X	-	-	-
947	4-cestný ventil chyba	-	X	-	-
956	Nesoulad modelu kompresoru TČ	-	-	X	-
957	Nesoulad modelu ventilátoru TČ	-	-	X	-
960	TČ EWT snímač porucha	X	-	-	-
962	Energia rozmrazovania	X	-	-	-
968	Chyba komunikácie ATGBUS TDM - EM	X	-	-	-
989	Chyba vypúšťaného zariadenia	-	-	-	X
997	Nadprúd kompresora	-	-	X	-
998	Nadprúd kompresora	-	-	-	X
9E5	Zásah tlakového spínača vysokého tlaku	X	-	-	-
9E8	Chyba tlakového spínača nízkeho tlaku pri VYP. kompresore	X	-	-	-
9E9	Chyba klixonu a VYP. kompresor	X	-	-	-
9E18	Chyba bezpečnostného termostatu ST1	X	-	-	-
9E21	Chyba nedostatočného naplnenia chladivom	-	X	-	-
9E22	Chyba vypúšťaného zariadenia	-	-	-	X
9E24	Chyba zablokovanej EXV	-	X	-	-
9E25	Chyba zablokovanej EXV	-	-	-	X
9E28	Ochrana proti vysokému tlaku	-	X	-	-
9E29	Ochrana proti vysokému tlaku	-	-	-	X
9E31	Ochrana termostatu kompresora	-	X	-	-
9E32	Ochrana termostatu kompresora	-	-	-	X
9E34	Ochrana nízkeho tlaku	-	X	-	-
9E35	Ochrana nízkeho tlaku	-	-	-	X
9E36	Nevyváženie prúdu fáz kompresora	-	X	-	-
9E37	Nevyváženie prúdu fáz kompresora	-	-	-	X
9E38	Príliš prudká zmena prúdu kompresora	-	X	-	-
9E39	Príliš prudká zmena prúdu kompresora	-	-	-	X

Chyby meniča

Popis	Kód (pre chyby meniča, ktoré spadajú do kódu chyby 931)	NIMBUS EXT R32	
		35 S - 50 S - 80 S	80 S-T
Chyba snímača prúdu na výstupe meniča	1	x	x
Chyba prednabitia kondenzátora zbernice jednosmerného prúdu DC	2	x	
Chyba snímača napätia vstupu meniča	3	x	
Chyba teplotného snímača chladiča meniča	4	x	x
Chyba komunikácie DSP - MCU	5	x	
Nadprúd striedavého prúdu na vstupe meniča	6	x	x
Chyba snímača prúdu PFC meniča	7		x
Chyba teplotného snímača PFC meniča	8		x
Poškodená EEPROM	9		x
Nadprúd HW PFC	10		x
Nadprúd SW PFC	11		x
Prepätie PFC meniča	12		x
Chyba A/D	13		x
Chyba adresovania	14		x
Otáčanie kompresora opačným smerom	15		x
Žiadna zmena prúdu na fáze kompresora	16		x
Nesúladi medzi reálnou a vypočítanou rýchlosťou	17	x	x

5. Údržba

5.1 Poruchy a spôsob ich odstránenia

V prípade problémov, skôr ako sa obrátite na Centrum technickej pomoci, vykonajte nasledujúce kontroly.

Poruchy	Možné príčiny	Riešenia
Neuspokojivá výkonnosť chladenia	Je možné, že nastavená teplota je vyššia ako izbová teplota miestnosti	Nastavte nižšiu teplotu
	Výmenník tepla vnútornej alebo vonkajšej jednotky je znečistený	Vyčistite výmenník tepla (servisné stredisko)
	Vstup alebo výstup vzduchu vonkajšej jednotky je upchatý	Vypnite jednotku, odstráňte príčinu upchatia a znovu zapnite klimatizáciu
	Sú otvorené dvere a okná	Počas použitia jednotky majte zatvorené dvere i okná
	Slnečné svetlo produkuje nadmerné teplo	V najteplejších hodinách, alebo keď je slnečné svetlo najintenzívnejšie, zatiahnite závesy
	Príliš mnoho zdrojov tepla v miestnosti (osoby, počítače, elektronické zariadenia atď.)	Obmedzte zdroje tepla
	Nízka hladina chladiva, spôsobená únikmi alebo dlhodobým používaním	Skontrolujte, či nedochádza k únikom a v prípade potreby znovu utesnite systém a doplňte chladivo (servisné stredisko)
Jednotka nefunguje	Prerušenie dodávky elektrického prúdu	Vyčkajte na obnovenie dodávky elektrického prúdu
	Jednotka je vypnutá	Zapnite zariadenie
	Došlo k vypáleniu poistky	Vymeňte poistku (servisné stredisko)
	Je aktívny časovač	Deaktivujte časovač
Dochádza k častým spusteniam alebo zastaveniam jednotky	Množstvo chladiva v systéme je nadmerné alebo nedostatočné	Skontrolujte, či nedochádza k únikom a doplňte chladivo (servisné stredisko)
	Došlo k vniknutiu nestlačiteľného plynu alebo k vniknutiu vlhkosti do systému.	Vykonajte vyprázdnenie systému a naplnenie chladivom (servisné stredisko)
	Kompresor je chybný	Vymeňte kompresor (servisné stredisko)
	Napätie je príliš vysoké alebo príliš nízke	Nainštalujte regulátor napätia (servisné stredisko)
Neuspokojivá výkonnosť vykurovania	Vonkajšia teplota je mimoriadne nízka	Použite pomocné vykurovacie zariadenie
	Dochádza k vnikaniu studeného vzduchu dvermi alebo oknami	Počas použitia jednotky majte zatvorené dvere i okná
	Nízka hladina chladiva, spôsobená únikmi alebo dlhodobým používaním	Skontrolujte, či nedochádza k únikom a v prípade potreby znovu utesnite systém a doplňte chladivo (servisné stredisko)

POZNÁMKA: keď po vykonaní kontrol a vyššie popísaných diagnostických postupov problém pretrváva, ihneď vypnite jednotku a obráťte sa na Centrum technickej pomoci.

5.2 Čistenie a kontrola vnútornej jednotky

Na čistenie jednotky použite plen mäkkú a suchú handru. Keď je jednotka mimoriadne znečistená, je možné použiť handru, navlhčenú vi vlažnej vode.

Skontrolujte, či je vypúšťacia rúrka umiestnená podľa pokynov. V opačnom prípade by sa mohli vyskytnúť úniky vody s následnými materiálnymi škodami a rizikom požiaru a zásahu elektrickým prúdom.

5.3 Čistenie a kontrola vonkajšej jednotky

Na čistenie jednotky použite plen mäkkú a suchú handru. Keď je jednotka mimoriadne znečistená, je možné použiť handru, navlhčenú vi vlažnej vode.

Keď je sústava prepnutí **(1)** vonkajšej jednotky upchatá, odstráňte lístie a úlomky a potom odstráňte i prach pomocou prúdu stlačeného vzduchu alebo s trochou vody. Zopakujte rovnaký postup s prednou mriežkou **(2)**.

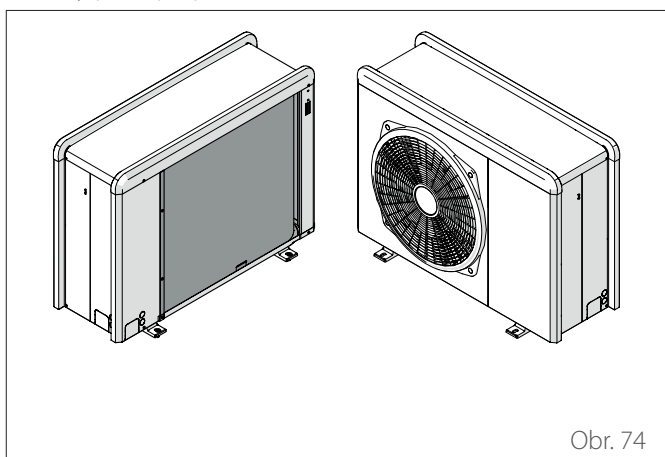

Obr. 74

5.4 Likvidácia

Výrobca je zapísaný do národného registra AEE, v zhode s aplikáciou smernice 2012/19/EÚ a príslušných platných národných noriem o odpade, tvorených elektrickými a elektronickými zariadeniami.

Táto smernica odporúča správnu likvidáciu elektrických a elektronických zariadení.

Tie, na ktorých je značka preškrtnutého koša, musia byť zlikvidované na konci svojej životnosti separovane kvôli zabráneniu ublíženiu na ľudskom zdraví a škodám na životnom prostredí.

Elektrická a elektronická výbava musí byť zlikvidovaná úplne, so všetkými svojimi súčasťami.

Ohľadom likvidácie „domácej“ elektrickej a elektronickej výbavy výrobca odporúča sa obrátiť na oprávneného predajcu alebo na oprávnený zberný dvor.

Likvidácia „profesionálneho“ elektrického a elektronického zariadenia musí byť vykonaná personálom oprávneným náležito vytvorenými konzorciami, ktoré sa nachádzajú na danom území.

Pre tento účel nižšie uvádzame definíciu domácich RAEE a profesionálnych RAEE.

RAEE pochádzajúce z domácností: RAEE, ktoré pochádzajú z domácností i RAEE obchodného, priemyselného, inštitucionálneho alebo iného typu, obdobné z hľadiska druhu a množstva, tým, ktoré sú produkované v domácnostiach. Odpad AEE, ktorý by mohol byť používaný domácnosťami i pochádzajúci od iných používateľov ako domácnosti, sú v každom prípade považované za RAEE pochádzajúce z domácností;

Profesionálne RAEE: všetky RAEE, odlišné od tých vyššie uvedených, ktoré pochádzajú z domácností.

Tieto zariadenia môžu obsahovať:

- Chladiaci plyn, ktorý musí byť úplne podrobený rekupe-rácii špecializovaným personálom, vybaveným potrebnými oprávneniami, v príslušných nádobách;
- Mazací olej, ktorý sa nachádza v kompresoroch a v chladiacom okruhu, ktorý je potrebné zozbierať;
- Zmes s prípravkami proti zamrznutiu v rozvode vody, z ktorého treba náležito zozbierať obsah;
- Mechanické a elektrické časti, ktoré je potrebné separovať a zlikvidovať oprávneným spôsobom.

Keď sú komponenty zariadenia odstránené kvôli výmene v rámci údržby, alebo keď celá jednotka dosiahne koniec svojej životnosti, a je potrebné ju odstrániť z inštalácie, odporúča sa vykonať separáciu odpadu podľa druhu a zaistiť, aby bol zlikvidovaný povereným personálom v existujúcich zberných strediskách.

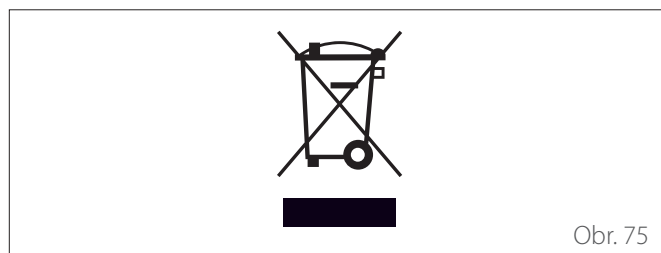

Obr. 75



Viale Aristide Merloni, 45
60044 Fabriano (AN) Italy
Tel. +39 0732 6011
Fax +39 0732 602331
www.ariston.com