

Nazwa / model

Index

**TOMI LED7W MR16-CW**

**22707**

Rodzaj

Kod EAN

**Lampa LED**

**5905339227072**



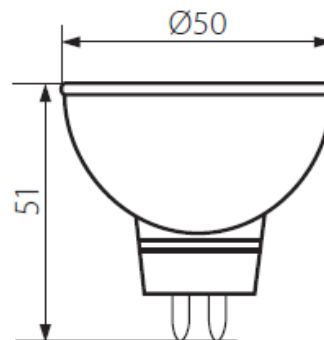



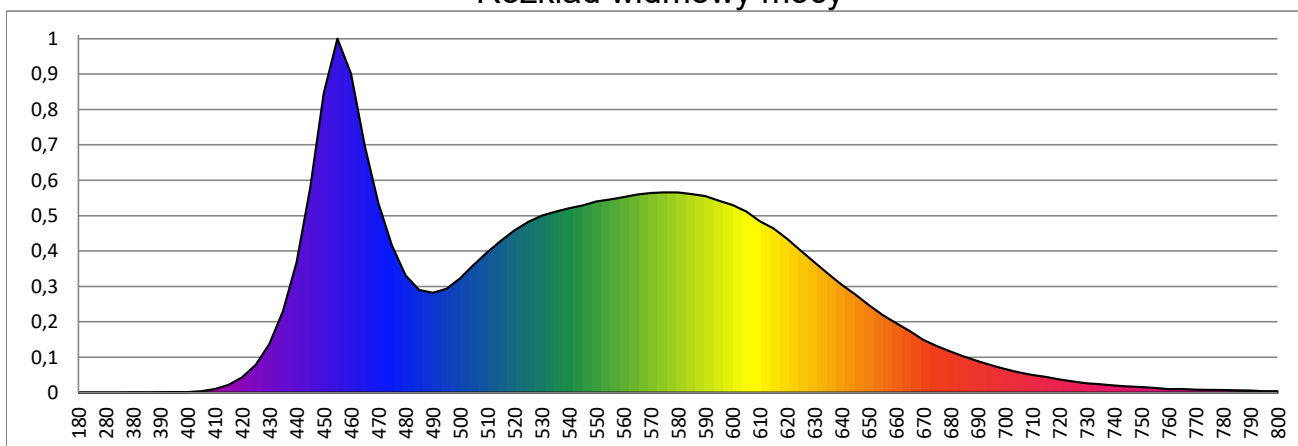















Zdjęcie produktu / wymiary [mm]



Rozkład widmowy mocy



	Parametr	Jednostka	Wartość
	Napięcie znamionowe	[V]	12 AC/DC
	Częstotliwość znamionowa	[Hz]	50/60
	Moc znamionowa	[W]	7
	Prąd znamionowy lampy	[mA]	DC 580 / AC 850
	Trzonek	-	Gx5,3
	Znamionowy użyteczny strumień świetlny	[lm]	500

	Deklaracja równoważności dotycząca mocy	[W]	7-42
	Temperatura barwowa	[K]	5300
			
	Jednolitość barw	-	≤6
	Liczba cykli włącz / wyłącz	-	≥15000
	Nominalny kąt promieniowania	[°]	120
	Nominalny użyteczny strumień świetlny	[lm]	400
	Znamionowa trwałość lampy	[h]	25000
	Współczynnik mocy lampy	-	≥0,5
	Współczynnik zachowania strumienia świetlnego na zakończenie nominalnego okresu trwałości	[%]	≥65
	Czas zapłonu	[s]	<0,5
	Oddawanie barw	-	≥80
	Znamionowa światłość szczytowa	[cd]	210
	Znamionowy kąt promieniowania	[°]	120
	Zawartość rtęci w lampie	[mg]	brak
	Czas nagrzewania się lampy do 60% pełnego strumienia świetlnego	[s]	pomijalny
	Współczynnik zachowania strumienia świetlnego po okresie 6000h	-	≥80%
	Czas nagrzewania się lampy do 95%	-	<2 sek
	Współczynnik trwałości lampy po okresie 6000h	-	≥90%
	Wskaźnik przedwczesnego końca eksploatacji lampy	-	<5% po 1000h
	Lampa jest przeznaczona do ściemniania	-	NIE
	Lampa jest przeznaczona do oświetlenia akcentowego	-	NIE

Etykieta efektywności energetycznej

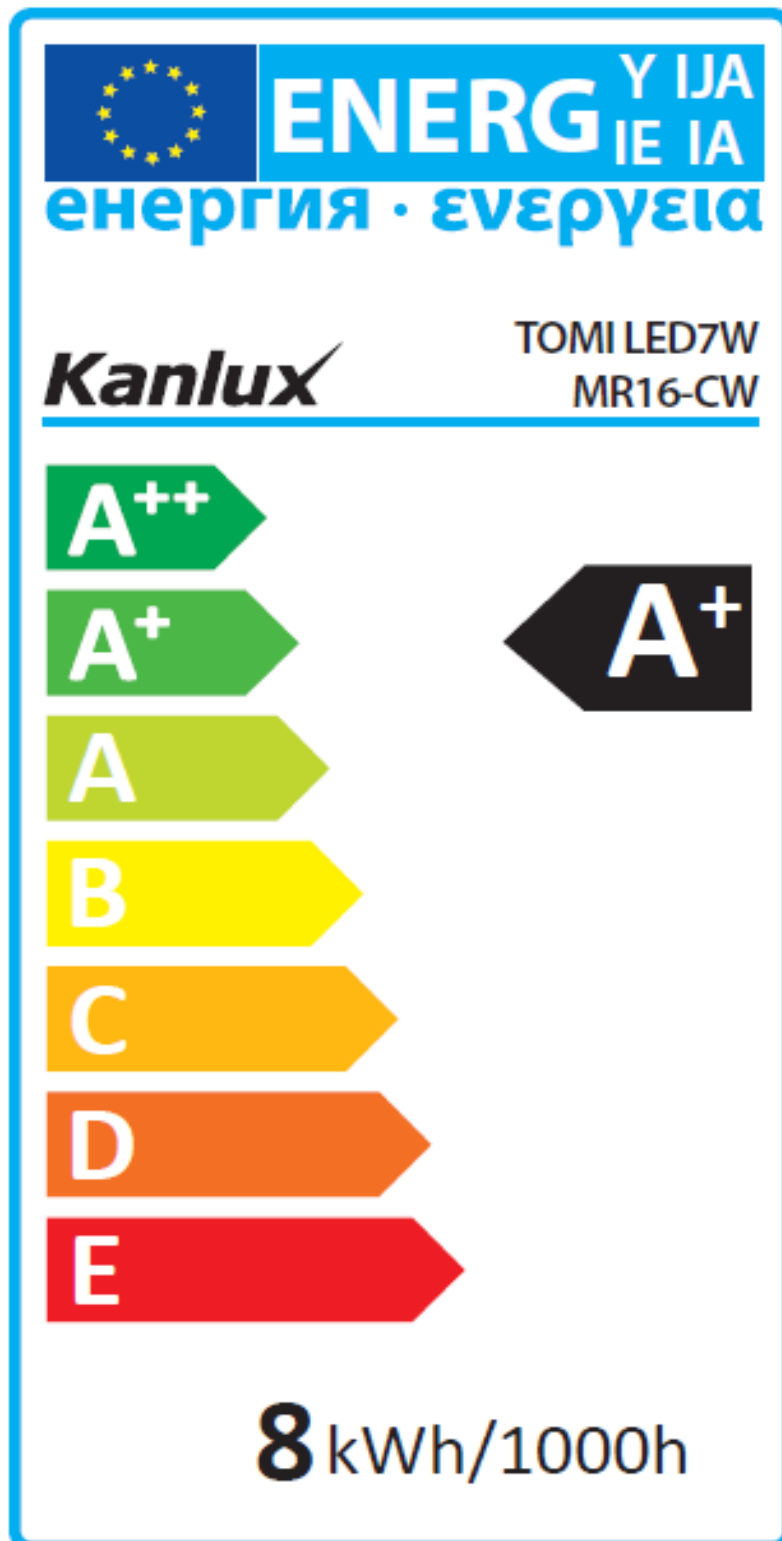

Zabronione jest używanie dokumentu niezgodnie z jego przeznaczeniem. Kanlux SA zastrzega sobie możliwość dokonywania zmian bez podania przyczyny.

\* wyniki uzyskane podczas badania konkretnego egzemplarza