

ODBIORNIK HD DVB-T2 HEVC

SIGNAL T2-MINI

Instrukcja obsługi [PL] / User manual [EN]



HDMI™

**HD
DVB**
DIGITAL SIGNAL BOX

HDMI
CEC

1080p
FULL HD

AC3

Spis treści:

1.	Instrukcje bezpieczeństwa.	3
2.	Podstawowe informacje o odbiorniku.	4
3.	Instalacja odbiornika.	5
4.	Szybki start.	9
5.	Menu – informacje:	10
5.1.	Menu główne.	10
5.2.	Wyszukiwanie kanału.	11
5.3.	Tryb hotelowy.	12
5.4.	Kopiowanie listy kanałów na USB.	12
5.5.	Funkcja HDMI CEC.	12
5.6.	Wybór języka OSD, napisów oraz audio.	13
5.7.	Ustawienie czasu.	13
5.8.	Sortowanie kanałów zgodnie z LCN.	13
5.9.	Ustawienia systemowe.	14
5.10.	Kanały ulubione.	15
5.11.	EPG – Elektroniczny Przewodnik Programowy.	15
5.12.	Nagrywanie.	15
5.13.	Multimedia.	16

Contents:

1.	Safety Instructions.	17
2.	Connection.	18
3.	First time installation	20
4.	Basic Operation.	21
4.1.	Program settings.	21
4.2.	Program edit.	21
4.3.	Set favourites.	21
4.4.	Channel search.	22
4.5.	Hotel mode.	23
4.6.	HDMI CEC.	23
4.7.	USB.	23
4.8.	Copy channel list.	23
4.9.	Options.	24
4.10.	Multimedia	24

1. Instrukcje bezpieczeństwa.

Zapoznaj się dokładnie z treścią niniejszej instrukcji i zachowaj ją w celu ewentualnego wykorzystania w przyszłości. Producent i dystrybutor nie odpowiadają za szkody powstałe w wyniku nieprawidłowego obchodzenia się z urządzeniem.

Aby zminimalizować ryzyko porażenia prądem zabronione jest zdejmowanie obudowy urządzenia. Wewnątrz urządzenia nie ma części, których wymiany mógłby podjąć się użytkownik. Wszelkie naprawy zlecaj specjalistom.

UWAGA!!

- Urządzenie nie może być umieszczane w miejscach narażonych na wilgoć bądź zalanie wodą. Unikaj umieszczania odbiornika w bezpośrednim sąsiedztwie wazonów, umywalek, otwartych okien, itp.
- Zabronione jest otwieranie obudowy oraz dotykanie jakiegokolwiek części znajdującej w jej wnętrzu.
- Odłączone od sieci energetycznej urządzenie może być czyszczone lekko zwilżoną szmatką.
- Otwory wentylacyjne w obudowie mają chronić urządzenie przed przegrzaniem. W związku z tym zabronione jest przykrywanie odbiornika innymi przedmiotami, takimi jak odzież, gazety i/lub inne urządzenia. Unikaj umieszczania urządzenia w bezpośrednim sąsiedztwie źródeł ciepła, takich jak grzejniki czy kaloryfery. Zapewnij swobodny przepływ powietrza w sąsiedztwie urządzenia.
- W sytuacji, gdy urządzenie przechowywane było przez długi czas w niższych temperaturach, a następnie umieszczone w ciepłym pomieszczeniu, na jego powierzchni może dojść do kompensacji wilgoci. Odczekaj 2 godziny i dopiero po upływie tego czasu podłącz odbiornik do zasilania.

Objaśnienie oznaczeń na tunerze:



Oznaczenie to informuje, że odbiornik zgodny jest z warunkami dyrektywy 2004/108/EC dotyczącej przestrzegania przez kraje członkowskie przepisów zgodności elektromagnetycznej oraz warunkami dyrektywy 2006/95/EC dotyczących przestrzegania przez kraje członkowskie przepisów niskiego napięcia i bezpieczeństwa związanego z obsługą urządzeń elektrycznych.



Dołączony do produktu symbol przekreślonego pojemnika na odpady oznacza, że produkt objęty jest dyrektywą europejską 2002/96/WE. Ostrzeżenie - ryzyko porażenia elektrycznego - nie otwierać.

2. Podstawowe informacje o odbiorniku.

Odbiornik Signal T2-MINI jest przeznaczony do odbioru naziemnej telewizji cyfrowej w standardzie **DVB-T/T2 HEVC**.

Od innych urządzeń dostępnych na rynku wyróżniają go:

- Uniwersalny, uczący się pilot.
- Funkcja HDMI CEC.
- Tryb hotelowy.
- Kopiowanie listy programów.
- Zasilanie z telewizora.

Główne cechy:

- Odbiór programów w rozdzielczości SD oraz HD 720p/1080p.
- Pełna kompatybilność ze standardami: MPEG-4, MPEG-2, H.265/HEVC, DVB-T, DVB-T2.
- Automatyczne lub ręczne wyszukiwanie kanałów RTV.
- Obsługa Logical Channel Number (LCN) .
- Obsługa teletekstu i napisów ekranowych.
- Elektroniczny przewodnik programów (EPG).
- Funkcja PVR (Personal Video Recorder) poprzez USB.
- Odtwarzanie multimediów poprzez USB
 - zdjęcia, muzyka, wideo.
- Blokada rodzicielska.
- Zewnętrzny czujnik IR.
- Wyjście HDMI.

Zawartość pudełka:

- Odbiornik DVB-T/T2.
- Inteligentny pilot zdalnego sterowania.
- Baterie AAA.
- Kabel HDMI.
- Odbiornik IR.
- Instrukcja.
- Przewód zasilania.

3. Instalacja odbiornika.

Opis dostępnych wejść i wyjść:

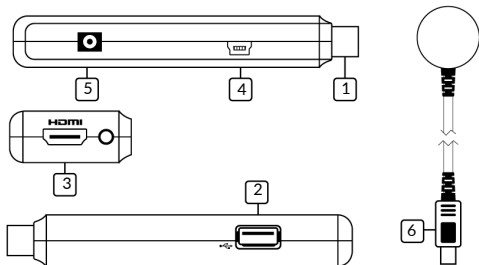

1. ANT IN - wejście kabla koncentrycznego z anteny telewizyjnej naziemnej DVB-T/T2 (H.264/HEVC).
2. USB - wejście do podłączenia zewnętrznej pamięci USB.
3. HDMI - wyjście obrazu i dźwięku cyfrowego do podłączenia telewizora HD.
4. Mini USB - dla odbiornika IR do sterowania tunerem.
5. Gniazdo zasilania - zasilanie odbiornika.
6. Wtyk mini USB odbiornika IR.

W zestawie znajdują się kabel umożliwiający bezpośrednie podłączenie dekodera z telewizorem poprzez złącze USB. Do zasilania odbiornika wymagany jest prąd o natężeniu 0,5 A.

W razie problemów z podłączeniem odbiornika zalecamy kontakt z działem technicznym firmy DIPOL. W przypadku problemów z prawidłowym ustawieniem anteny telewizyjnej zalecamy kontakt z instalatorem.

Kompaktowy, uczący się, uniwersalny pilot zdalnego sterowania:

- Bardzo duże przyciski.
- Bardzo łatwy w obsłudze.
- Dzięki umiejętności uczenia się funkcji starego pilota, zastępuje każdy pilot zdalnego sterowania na podczerwień.

Przyciski obsługi pilota TV:

TV CONTROL	Przyciski do sterowania telewizorem
POWER (STANDBY)	Włącza lub przełącza odbiornik w stan gotowości
PLAY ►	Rozpoczyna lub wznowia odtwarzanie multimedialnych
STOP ■	Zatrzymuje odtwarzanie multimedialnych
SEARCH FORWARD ►►	Przewija odtwarzanie do przodu
SEARCH BACK ◄◄	Przewija odtwarzanie do tyłu
RECORD ●	Rozpoczyna nagrywanie programu
SUB-T	Wyświetli opcje napisów (dostępność zależy od kanału)
AUDIO	Wybór języka lub trybu dźwięku



Pozostałe przyciski pilota:

PVR	Zarządzanie nagraniami
KOLOROWE PRZYCISKI	Różne funkcje w trybie tekstowym; ZIEŁONY - format wideo; ŻÓŁTY - proporcje; NIEBIESKI - timer
MENU	Wejście/Wyjście z Menu
EXIT	Powrót do poprzedniego okna Menu
INFO(i)	Informacje o aktualnie oglądanym programie
BACK	Powrót do poprzednio oglądanego kanału
RIGHT/VOL+, LEFT/VOL-	Zwiększenie/zmniejszenie głośności
UP/CH+, DOWN/CH-, PAGE UP, PAGE DOWN	Wybór kanału
MUTE	Wyciszenie

Programowanie pilota:

- Umieść pilot od dekodera oraz pilot od telewizora naprzeciw siebie w odległości 3-5 cm.
- Przytrzymaj przycisk SET na pilocie od dekodera przez około 3 sekundy. Dioda TV Power na pilocie zacznie świecić intensywniej na czerwono. Naciśnij i zwolnij przycisk uczenia pilota, który chcesz zaprogramować. Naciśnij przycisk oryginalnego pilota.
- Po zakończeniu wciśnij przycisk SET.

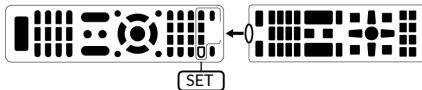

Podłączenie odbiornika:

1. Podłącz antenę do wejścia ANT IN (1) w odbiorniku.
2. Wyjście HDMI(3) odbiornika połącz z wejściem HDMI w telewizorze.
3. Podłącz port IR (4) do portu micro USB i przyklej czujkę IR do przedniej ramki telewizora.
4. Podłącz przewód zasilania do tunera (5) i do portu USB telewizora.

Uwaga:

1. Aby uniknąć przegrzania urządzenia, zapewnij mu odpowiedni poziom wentylacji. **Odbiornik nie może być niczym przykrywany!**
2. **Urządzenie czerpie zasilanie z portu USB telewizora!**

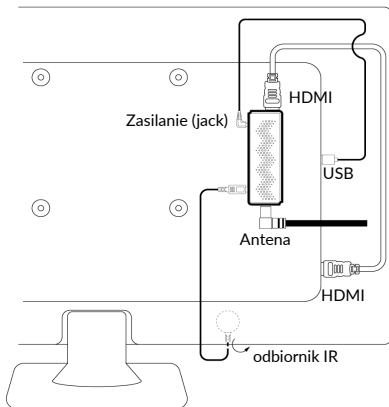

4. Szybki start.

Sprawdź wszystkie połączenia kablowe.

Sprawdź poprawność wszystkich połączeń przed podłączeniem odbiornika do źródła zasilania.

Włącz telewizor i ustaw odpowiednie wejście dla źródła obrazu i dźwięku. Włącz odbiornik.

Włącz zasilanie odbiornika. Na ekranie pojawi się najpierw logo Signal HD a następnie przewodnik instalacji. Przewodnik jest wyświetlany tylko wtedy, gdy odbiornik nie posiada w swej pamięci żadnej listy kanałów.

UWAGA: Większość telewizorów nie podaje napięcia na port USB w trybie Standby. W tym wypadku włącz TV za pomocą zaprogramowanego pilota, odbiornik Signal uruchomi się automatycznie. Przy takiej konfiguracji, wyłączenie TV spowoduje wyłączenie tunera. W przypadku wykorzystania HDMI CEC (więcej pkt 5.5) wyłączając tuner wyłączasz jednocześnie TV.

Wybierz język i kraj. Dostępne języki: polski, angielski, czeski, węgierski, chorwacki, portugalski (lista języków może ulec zmianie).

Użyj przycisków góra/dół aby przesunąć kursor, a przycisków prawo/lewo aby wybrać odpowiednią opcję. Naciśnij przycisk <MENU> aby pominąć proces wyszukiwania kanałów oraz przejść do menu odbiornika.

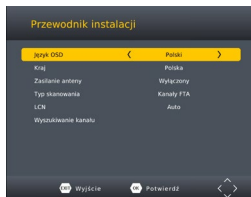

Wybierz opcję **Wyszukiwanie kanałów**, aby zapisać wybrane ustawienia i rozpocząć proces

automatycznego przeszukiwania pasma. Podczas tej czynności wyświetlany jest pasek postępu i lista wyszukanych kanałów telewizyjnych i radiowych. Aby przerwać proces wyszukiwania kanałów wciśnij klawisz <EXIT>. Po zakończeniu całego procesu, odbiornik przełączy się automatycznie na pierwszy znaleziony kanał. **Jeśli żaden z kanałów nie zostanie wykryty należy sprawdzić ustawienie anteny.**

Aby przełączać się między kolejnymi kanałami używaj strzałek na pilocie zdalnego sterowania lub wciśnij <OK>, a następnie wybierz interesujący Cię kanał.

5. Menu - informacje.

Po prawidłowym podłączeniu i uruchomieniu odbiornika przechodzi on w tryb normalnej pracy. Jeśli sygnał jest poprawny, odbiornik po włączeniu wyświetla ostatni kanał oglądany przed wyłączeniem.



- 5.1. Menu główne. Naciśnij <MENU> na pilocie, aby wyświetlić główne menu odbiornika. Do poruszania się po menu służą klawisze strzałek:

- <PRAWO/LEWO> do przełączania się między kolejnymi kartami menu oraz opcjami.
- <GÓRA/DÓŁ> do poruszania się po kartach menu.

Dostępne są następujące karty menu:

- [Program] – Edycja programu, EPG, Sortuj, LCN, Tryb hotelowy.
- [Obraz] – Format obrazu, Rozdzielczość, Standard TV.
- [Wyszukiwanie kanału] – Automatyczne lub manualne skanowanie pasma.
- [Czas] – Ustawienia czasu.
- [Opcje] – Język OSD, napisów, audio.
- [System] – Kontrola rodzicielska, Hasło systemowe, Ustawienia fabryczne.
- [USB] – Multimedia, Aktualizacja oprogramowania.

5.2. Wyszukiwanie kanału. [Menu] → [Wyszukiwanie kanału]



W celu wyszukania nowych kanałów skorzystaj z zakładki "Wyszukiwanie kanałów". Wybierz jedną z 2 metod skanowania pasma: automatyczną lub manualną. W przypadku

korzystania z manualnego przeszukiwania pasma konieczne jest podanie numeru kanału VHF lub UHF, który ma zostać przeskanowany. Częstotliwość i szerokość kanału dobierane są automatycznie (na podstawie wybranego wcześniej kraju). Pasek "Jakość" pozwala na optymalizację ustawienia anteny. Po wyborze metody skanowania na ekranie telewizora pojawi się tablica, na której wyświetlą się odnalezione kanały TV oraz radiowe. Pasek "Postęp" powinien wypełnić się w 100%. Aby przerwać przeszukiwanie użyj klawisza EXIT.

5.3. Tryb hotelowy. [Menu] → [Program] → [Tryb hotelowy]

Po wybraniu tej opcji dostęp do funkcji MENU chroniony jest hasłem. Aby zmienić hasło domyślne przejdź do punktu 5.9 niniejszej instrukcji).

5.4. Kopiowanie listy kanałów na USB. [Menu] → [Program]

Włóż nośnik USB do gniazda odbiornika (2). Wybierz przycisk <MENU> na pilocie tunera. Następnie wybierz przycisk z numerem 1 i trzymaj go do czasu pojawienia się informacji na ekranie telewizora "załadowano dane na USB". Wyciągnij nośnik USB.

Włóż USB do drugiego odbiornika. Wciśnij przycisk <MENU> na pilocie tunera. Następnie wybierz przycisk z numerem 2 i przytrzymaj do czasu pojawienia się informacji na ekranie telewizora "Załadowano dane z USB". Wyciągnij nośnik USB.

5.5. HDMI CEC. [Menu] → [Obraz] → [HDMI CEC]

Obsługa funkcji CEC integruje systemy sterowania kompatybilnych urządzeń, połączonych za pośrednictwem kabla HDMI. Umożliwia to obsługę telewizora i dekodera za pomocą tego samego pilota. Włączając/wyłączając dekodery telewizji naziemnej obsługujące HDMI CEC, można automatycznie włączyć/wyłączyć telewizor.

- 5.6. Wybór języka OSD, napisów i audio. [Menu] → [Opcje]
 Jeśli podczas instalacji, w Przewodniku instalacyjnym nie wybrano odpowiedniego języka menu OSD, można tego dokonać w karcie Język. Języki do wyboru: polski, angielski, niemiecki, słowacki, czeski, włoski, węgierski, chorwacki oraz portugalski. Lista języków może ulec zmianie. Dodatkowo w menu tym możliwa jest zmiana języka napisów DVB oraz języka strumienia audio, o ile te są dostępne.
- 5.7. Ustawienie czasu. [Menu] -> [Czas]
 W tym menu można dokonać zmian w ustawieniach czasu urządzenia. Ustawienia te są istotne z punktu widzenia poprawnego działania przewodnika programowego EPG oraz nagrywania. Dla odbiorników w Polsce wybierz opcję "Auto" oraz Region "Warszawa" lub manualnie, jako strefa czasową GMT+1. W karcie [Czas] możliwe jest zaprogramowanie automatycznego wyłączenia odbiornika po upływie określonego czasu (1-12 godzin).
- 5.8. Sortownia kanałów zgodnie z LCN. [Menu] → [Program]

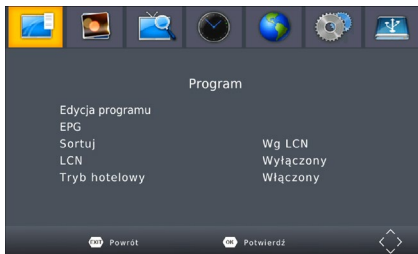

LCN, czyli Logical Channel Number, to numer kanału przypisywany danemu programowi przez nadawcę sygnału, różny od numeru rzeczywistego. Aby posortować kanały zgodnie z LCN w karcie [Program], w opcji "Sortowanie" wybierz wartość „po LCN”.

5.9. Ustawienia systemowe. [Menu] → [System]



Ochrona rodzicielska: Skorzystaj z tej opcji, aby uniemożliwić dzieciom oglądanie treści tylko dla dorosłych.

Zmiana hasła systemowego: Aby zmienić hasło systemowe wprowadź stare hasło, a następnie wprowadź dwukrotnie nowe hasło potwierdzając przyciskiem <OK>. Domyślne ustawione hasło to 000000.

Aktualizacja oprogramowania:

Najnowsza wersja oprogramowania dostępna jest na stronie dipol.com.pl, w dziale "Download" i w karcie katalogowej tunera. Plik z oprogramowaniem ściągnij i skopiuj na przenośną pamięć USB. Plik powinien zostać skopiowany do głównego katalogu nośnika. Pamięć wepnij do wejścia USB (2) tunera.

Aby zaktualizować oprogramowanie odbiornika przejdź do karty System i wybierz opcję "Aktualizacja oprogramowania/Aktualizacja USB". Odbiornik wyłączy się automatycznie, po czym nastąpi aktualizacja oprogramowania.

5.10. Kanały Ulubione. [Menu] → [Program]

Tuner umożliwia zdefiniowanie listy ulubionych programów. Przejdź do karty [Program], a następnie wybierz opcję Edycja Programu oraz przycisk <FAV>. Poruszanie po menu obraz wybór opcji jest intuicyjny. Wszystkie dostępne aktualnie opcje opisane są na dole ekranu.

5.11. EPG.

Działanie EPG uzależnione jest od tego, czy dany nadawca sygnału udostępnia taką funkcję. Odbiornik w czytelny sposób umożliwia prezentację terminarza i opisów programów. Wszystkie polskie znaki powinny działać prawidłowo. Poruszanie się po przewodniku (godziny, dni) odbywa się przy wykorzystaniu klawiszy strzałek.

5.12. Nagrywanie.

Nagrywanie programów telewizyjnych możliwe jest po podłączeniu do odbiornika zewnętrznego nośnika danych. Odbiornik rozpoznaje pamięci sformatowane w systemie FAT32. Przed rozpoczęciem nagrywania upewnij się, że na nośnik dysponuje odpowiednią ilością wolnego miejsca.

Aby rozpocząć nagrywanie aktualnie oglądanego programu wciśnij przycisk <REC> na pilocie zdalnego sterowania. Na ekranie telewizora pojawi się odpowiednia informacja. Aby zakończyć nagrywanie wciśnij przycisk <STOP>.

Możliwe jest nagranie wybranego z pozycji dostępnej w elektronicznym przewodniku po programach (EPG). Aby skorzystać z tej funkcji wejdź w menu EPG, wybierz odpowiedni

program i podążaj za instrukcjami na dole ekranu. Nagrywanie czasowe umożliwia zdefiniowanie rozpoczęcia i zakończenia nagrywania o określonych przez użytkownika godzinach.

5.13. Multimedia. [Menu] → [USB]

Odbiornik naziemnej telewizji cyfrowej SIGNAL jest pełnowartościowym odtwarzaczem plików multimedialnych.

Obsługiwane formaty plików:

- Muzyka: mp3, wma.
- Zdjęcia: jpeg, bmp, png.
- Filmy: mkv, avi, vob, mov, divx.
- PVR: odtwarzanie nagranych programów.

Aby rozpocząć odtwarzanie multimediiów, przejdź do karty USB i wybierz jedną z dostępnych opcji:

- [Muzyka] – odtwarzanie plików muzycznych.
- [Zdjęcia] – odtwarzanie zdjęć i obrazów.
- [Film] – odtwarzanie plików wideo.
- [PVR] – odtwarzanie nagranych wcześniej plików

1. Important Safety Instruction

- Read and follow all these instructions.
- Keep these instructions.
- Do not use this device near water.
- Clean only with dry cloth.
- Do not block any ventilation openings, install the device in accordance with the instructions.
- Do not install this device near any heat sources such as radiations, heat registers, stoves, or other devices (including amplifiers) that produce heat.
- Protect the power cord from being walked on or pinched, particularly at plugs, convenience receptacles, and the point where they exit from the device.
- Only use attachments/accessories specified by the manufacturer.
- Unplug this device during lightning storms or when unused for long periods of time.
- Refer all the servicing to qualified service personnel. Servicing is required when the device has been damaged in any way, such as power-supply cord or plug is damaged, liquid has been spilled or objects have fallen into the device, the device has been exposed to rain or moisture, it does not operate normally, or it has been dropped.
- Mains plug is used as the disconnect device, the disconnect device shall remain readily operable.
- The ventilation should not be impeded by covering the ventilation openings with items, such as newspapers, table-cloth, curtains, etc.
- No open flame sources, such as lighted candles, should be placed on the device.
- Attention should be drawn to the environmental aspects of battery disposal.
- Use the device in moderate climate.
- **WARNING: To reduce the risk of fire or electric shock, do not expose this device to rain or moisture.**

Symbols on the receiver:



The logo informs that the receiver conforms to the terms and conditions of Directive 2004/108/EC concerning observance by Member States of provisions regulating electromagnetic compatibility, and to the terms and conditions of Directives 2006/95/EC concerning observance by Member States of provisions regulating low voltage electricity and safety with relation to the handling and operation of electrical equipment.



Do not dispose of the appliance with household waste. Consumers should ask the supplier from whom they purchased the equipment about local arrangements for its disposal.

Package contents:

- Receiver.
- Remote Control.
- AAA batteries.
- IR receiver.
- HDMI cable.
- User manual.
- Power cable.

2. Connection.

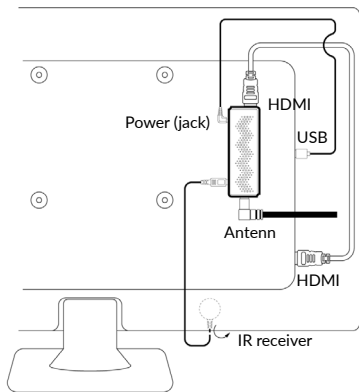

The receiver is powered from the USB connector of the TV.

Inputs and outputs of the receiver:

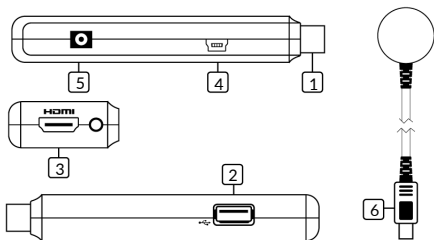

- | | | | |
|----|----------------|----|----------------------------------|
| 1. | Antenna input. | 4. | MiniUSB - for the IR. |
| 2. | USB port. | 5. | Power jack connector. |
| 3. | HDMI input. | 6. | Mini USB plug for the IR sensor. |

Remote control buttons:

TV CONTROL	Buttons for controlling the TV
POWER (STANDBY)	Turns the device on or off
PLAY ►	Starts multimedia playback
STOP ■	Stops multimedia playback
SEARCH FORWARD ►►	Skips to previous track during media playback
SEARCH BACK ◄◄	Skips to next track during media playback
RECORD ●	Starts program recording
SUB-T	Displays subtitle options
AUDIO	Selects audio language / mode
PVR	Manages recording options
COLORED BUTTONS	Various functions on TEXT screen
MENU	Enters/Leaves the Menu
EXIT	Quits current menu
INFO(i)	Displays information on the current channel
BACK	Goes back to previously watched channel
RIGHT/VOL+, LEFT/VOL-	Turns the volume up or down
UP/CH+, DOWN/CH-,	Turns the channels
MUTE	Mutes the sound

3. First time installation.

After all connections have been made properly, switch on TV and make sure the receiver is connected to the Main Power. Press Power button to switch receiver on. If you are using the receiver for the first time or restored to Factory Default, the Main Menu will appear on your TV screen.

Select [OSD Language] and press RIGHT/LEFT key to select the language.

Select [Country] and press RIGHT/LEFT key to select your country of residence

Select [Channel Search] and press RIGHT or OK key to begin Automatic channel search.

Once channel tuning is complete, you are now ready to watch TV.



4. Basic operation.

4.1. Manage Program Settings.

To access the Menu, press the MENU button and select [Program]. The Menu provides options to adjust the Program Settings. Select an option and press OK or RIGHT to adjust that setting. Press the EXIT button to exit the Menu.

4.2. Program Edit.

To edit your program preferences (lock, skip, favorite, move or delete), you will need to enter the Program Edit Menu. This Menu requires a password to access. Enter the default password '000000'.



4.3. Set favorite program

You can create a shortlist of favorite programs that you can easily access. Set favorite TV or Radio program:

Select the preferred program then press the FAVOURITE button.

A heart-shaped symbol will appear and the program is marked as a favorite.

Repeat the previous step to select more favorite programs. To confirm and exit the Menu, press the EXIT key.

Disable favorite TV or Radio Program:

Press the FAVOURITE button on the Remote Control with the heart- shaped symbol

4.4. Channel search.



To access the menu, press MENU and select [Search Channel]. The Menu provides options to adjust the Search Channel settings.

Select an option and press RIGHT/LEFT to adjust the settings.

Press EXIT to exit the menu.

Auto Search:

Search and install all channels automatically. This option overwrites all preset channels.

Select [Auto Search] and press OK or RIGHT to start channel search.

To cancel channel search, press EXIT.

Manual Search:

Install new channels manually. This option adds new channels without changing the current channels list.

Select [Manual Search] then press OK or RIGHT. The channel search screen will appear.

4.5. Hotel mode.

After selecting this option, access to the MENU functions is password protected. To change the password go to system tab in the Menu and set the password. You will be required to type the old password. The default password for this device is 000000.

4.6. HDMI CEC.

Support for CEC functions ensures the integration of control systems of compatible devices connected via an HDMI cable. This ensures that the TV and the set-top box are operated using the same remote control. By turning on/off the terrestrial TV set-top box that supports HDMI CEC, we can automatically turn on/off the TV.

4.7. USB

To access the Menu, press the MENU button and select [USB].

The menu provides options to playback Music and Photo files, it can support MP3, WMA, JPEG, BMP files, The unit will only support USB device with FAT and FAT32 file system. It will not support NTFS file system.

4.8. Copy channel list to USB.

Insert the USB into the receiver. Select the Menu button on the tuner remote.

Then select the button with number 1 and hold it until the message "data loaded on USB" is displayed on the TV screen.

Pull out the USB.

Insert the USB into the second receiver. Press the Menu button on the tuner remote control. Then select the number 2 button and hold it down until the information appears on the TV screen "USB data loaded" Pull out USB.

4.9. Options

To access the menu, press MENU and select [Option]. The menu provides options to adjust the OSD Language, Subtitle Language and Audio Language. Select an option and press RIGHT/LEFT to adjust the setting. Press EXIT to exit the Menu .

4.10. Multimedia.

This device is also a multimedia player.

It can play/view:

- Music: mp3, wma.
- Photos: jpeg, bmp, png.
- Movies: mkv, avi, vob, mov, divx.
- Personal Video Recordings – recorder TV programs.

To start multimedia playback go to USB tab in the menu and choose one of the following options

- [Music].
- [Photo].
- [Movie].
- [PVR].