

Karta katalogowa | Numer produktu: 2002-1201

2-przewodowa złączka przelotowa; 2,5 mm²; do zastosowań Ex e II; opis z boku i na środku; na szynę TS 35 x 15 i 35 x 7,5; Push-in CAGE CLAMP®

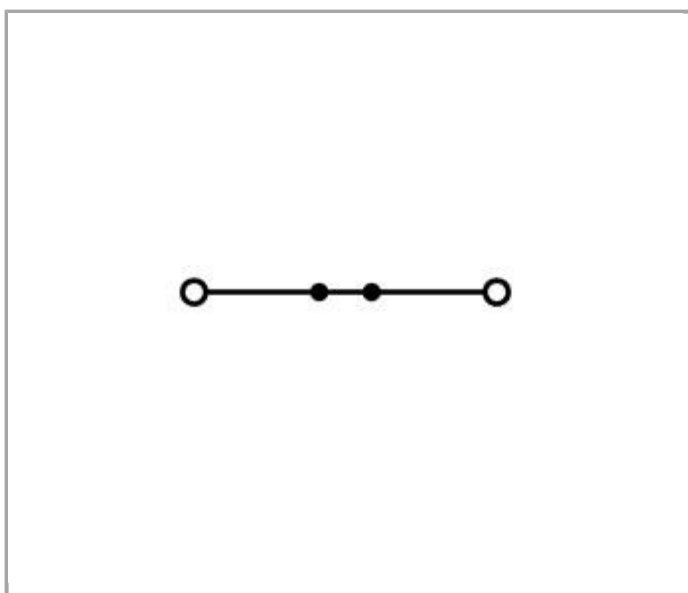

www.wago.com/2002-1201

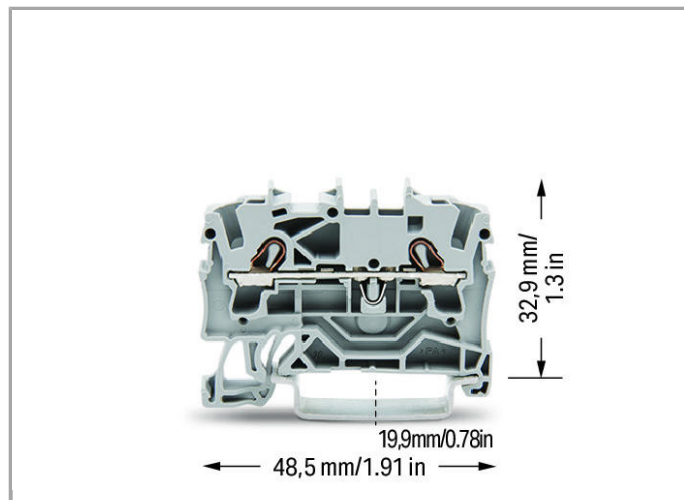
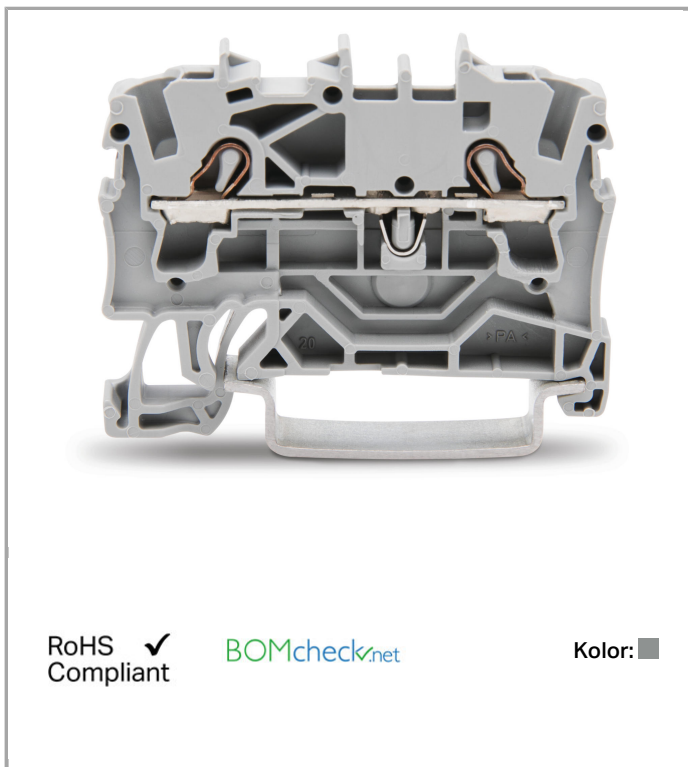

Data
dane elektryczne

napięcie znamionowe EN (Ex e II)

550 V

prąd znamionowy (Ex e II)	22 A
prąd znamionowy (Ex e II) z mostkami	20 A

Ratings per IEC/EN 60664-1

napięcie znamionowe (III / 3)	800 V
napięcie znamionowe udarowe (III / 3)	8 kV
prąd znamionowy	24 A
prąd znamionowy 2	32 A
legenda parametrów znamionowych	(III / 3) ≙ kategoria przepięć III / stopień zanieczyszczenia 3

Approvals per UL 1059

napięcie znamionowe UL (Use Group B)	600 V
prąd znamionowy UL (Use Group B)	20 A
napięcie znamionowe UL (Use Group C)	600 V
prąd znamionowy UL (Use Group C)	20 A

Approvals per CSA

napięcie znamionowe CSA (Use Group B)	600 V
prąd znamionowy CSA (Use Group B)	20 A
napięcie znamionowe CSA (Use Group C)	600 V
prąd znamionowy CSA (Use Group C)	20 A

parametry zacisku

technika podłączania czujnika	Push-in CAGE CLAMP®
rodzaj montażu	Push-in przyrząd montażowy
materiał podłączanego przewodu	miedź
przekrój nominalny	2,5 mm ²
przewód jednodrutowy	0,25 ... 4 mm ² / 22 ... 12 AWG
przewód jednodrutowy, montaż wtykowy bez pomocy narzędzi	0,75 ... 4 mm ² / 18 ... 12 AWG
przewód linkowy	0,25 ... 4 mm ² / 22 ... 12 AWG
przewód linkowy z tulejką, montaż wtykowy bez pomocy narzędzi, min.	0,75 mm ² / 18 AWG
dł. odizolowania przewodu	10 ... 12 mm / 0.39 ... 0.47 cal
łączna liczba zacisków	2
łączna liczba potencjałów	1
liczba poziomów	1
rodzaj oprzewodowania	oprzewodowanie od czoła

dane geometryczne

szerokość	5,2 mm / 0.205 inch
wysokość od górnej krawędzi szyny	32,9 mm / 1.295 inch
głębokość	48,5 mm / 1.909 inch

dane mechaniczne

konstrukcja	konstrukcja pozioma
rodzaj montażu	szyna montażowa 35
płatczyzna opisu	opis na środku / z boku

dane materiałowe



kolor	szara
materiał izolacyjny	poliamid 66 (PA 66)
obciążenie ogniowe	0.109 MJ
ciężar	5.079 g

dane handlowe

Country of origin	DE
GTIN	4017332999168
Product Group	22 (TOPJOB S)

Aprobaty / certyfikaty

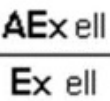
Aprobaty Ex

Logo	Aprobata	Nazwa aprobaty
	AEx Underwriters Laboratories Inc.	E185892
	ATEX Physikalisch Technische Bundesanstalt (PTB)	PTB 03 ATEX 1162 U (II 2 G/D Ex e II bzw. I M 2 Ex e I)
	IECEX Physikalisch Technische Bundesanstalt	IECEX PTB 03.0004U

Regulacje krajowe

Logo	Aprobata	Nazwa aprobaty
	CSA DEKRA Certification B.V.	1536069







KEMA/KEUR

2198985.01





DEKRA Certification B.V.

Aprobaty Przemysł morski

Logo	Aprobata	Nazwa aprobaty
	ABS American Bureau of Shipping	14-HG1293677-PDA
	BV Bureau Veritas S.A.	38586/A0 BV
	DNV GL Det Norske Veritas, Germanischer Lloyd	TAE00001V2
	LR Lloyds Register	91/20112 (E9)

Aprobaty UL

Logo	Aprobata	Nazwa aprobaty
	cURus Underwriters Laboratories Inc.	E45172
	UR DEKRA Certification B.V.	NTR NL 7704

Powiązane produkty

Insulation stop



Nr kat.: 2002-171

blokada izolacji; 0,25 – 0,5 mm²; 5 szt. / pasekwww.wago.com/2002-171

Nr kat.: 2002-172

















blokada izolacji; 0,75 – 1 mm²; 5 szt. / pasekwww.wago.com/2002-172

















Carrier rail















	Nr kat.: 210-112 stalowa szyna montażowa; 35 x 7,5 mm; gr. 1 mm; dł. 2 m; z perforacją; zgodnie z EN 60715; szer. otworu 25 mm; rozstaw otworów 36 mm	www.wago.com/210-112
	Nr kat.: 210-113 stalowa szyna montażowa; 35 x 7,5 mm; gr. 1 mm; dł. 2 m; bez perforacji; zgodnie z EN 60715	www.wago.com/210-113
	Nr kat.: 210-114 stalowa szyna montażowa; 35 x 15 mm; gr. 1,5 mm; dł. 2 m; bez perforacji; wg EN 60715	www.wago.com/210-114
	Nr kat.: 210-115 stalowa szyna montażowa; 35 x 7,5 mm; gr. 1 mm; dł. 2 m; z perforacją; zgodnie z EN 60715; szer. otworu 18 mm; rozstaw otworów 25 mm	www.wago.com/210-115
	Nr kat.: 210-118 stalowa szyna montażowa; 35 x 15 mm; gr. 2,3 mm; dł. 2 m; bez perforacji; zgodnie z EN 60715	www.wago.com/210-118
	Nr kat.: 210-196 aluminiowa szyna montażowa; 35 x 8,2 mm; gr. 1,6 mm; dł. 2 m; bez perforacji; wg EN 60715	www.wago.com/210-196
	Nr kat.: 210-197 stalowa szyna montażowa; 35 x 15 mm; gr. 1,5 mm; dł. 2 m; z perforacją; wg EN 60715	www.wago.com/210-197
	Nr kat.: 210-198 miedziana szyna montażowa; 35 x 15 mm; gr. 2,3 mm; dł. 2 m; bez perforacji; zgodnie z EN 60715	www.wago.com/210-198

Jumper

	Nr kat.: 2002-400 mostek poprzeczny do mostkowania ciągłego; z izolacją; 2-tor.; prąd nominalny 25 A	www.wago.com/2002-400
	Nr kat.: 2002-402 mostek grzebieniowy; z izolacją; 2-tor.; prąd nominalny 25 A	www.wago.com/2002-402
	Nr kat.: 2002-402/000-005 mostek grzebieniowy; z izolacją; 2-tor.; prąd nominalny 25 A	www.wago.com/2002-402/000-005
	Nr kat.: 2002-402/000-006 mostek grzebieniowy; z izolacją; 2-tor.; prąd nominalny 25 A	www.wago.com/2002-402/000-006
	Nr kat.: 2002-403 mostek grzebieniowy; z izolacją; 3-tor.; prąd nominalny 25 A	www.wago.com/2002-403
	Nr kat.: 2002-403/000-005 mostek grzebieniowy; z izolacją; 3-tor.; prąd nominalny 25 A	www.wago.com/2002-403/000-005
	Nr kat.: 2002-403/000-006 mostek grzebieniowy; z izolacją; 3-tor.; prąd nominalny 25 A	www.wago.com/2002-403/000-006
	Nr kat.: 2002-404 mostek grzebieniowy; z izolacją; 4-tor.; prąd nominalny 25 A	www.wago.com/2002-404
	Nr kat.: 2002-404/000-005 mostek grzebieniowy; z izolacją; 4-tor.; prąd nominalny 25 A	www.wago.com/2002-404/000-005

	Nr kat.: 2002-404/000-006 mostek grzebieniowy; z izolacją; 4-tor.; prąd nominalny 25 A	www.wago.com/2002-404/000-006
	Nr kat.: 2002-405 mostek grzebieniowy; z izolacją; 5-tor.; prąd nominalny 25 A	www.wago.com/2002-405
	Nr kat.: 2002-405/000-005 mostek grzebieniowy; z izolacją; 5-tor.; prąd nominalny 25 A	www.wago.com/2002-405/000-005
	Nr kat.: 2002-405/000-006 mostek grzebieniowy; z izolacją; 5-tor.; prąd nominalny 25 A	www.wago.com/2002-405/000-006
	Nr kat.: 2002-405/011-000 mostek do połączenia w gwiazdę; z izolacją; 3-tor. (1-3-5); IN = IN złączki	www.wago.com/2002-405/011-000
	Nr kat.: 2002-406 mostek grzebieniowy; z izolacją; 6-tor.; prąd nominalny 25 A	www.wago.com/2002-406
	Nr kat.: 2002-406/000-005 mostek grzebieniowy; z izolacją; 6-tor.; prąd nominalny 25 A	www.wago.com/2002-406/000-005
	Nr kat.: 2002-406/000-006 mostek grzebieniowy; z izolacją; 6-tor.; prąd nominalny 25 A	www.wago.com/2002-406/000-006
	Nr kat.: 2002-406/020-000 mostek do połączeń typu trójkąt; z izolacją; 1-2 3-4 5-6; IN = IN złączki	www.wago.com/2002-406/020-000
	Nr kat.: 2002-407 mostek grzebieniowy; z izolacją; 7-tor.; prąd nominalny 25 A	www.wago.com/2002-407
	Nr kat.: 2002-407/000-005 mostek grzebieniowy; z izolacją; 7-tor.; prąd nominalny 25 A	www.wago.com/2002-407/000-005
	Nr kat.: 2002-407/000-006 mostek grzebieniowy; z izolacją; 7-tor.; prąd nominalny 25 A	www.wago.com/2002-407/000-006
	Nr kat.: 2002-408 mostek grzebieniowy; z izolacją; 8-tor.; prąd nominalny 25 A	www.wago.com/2002-408
	Nr kat.: 2002-408/000-005 mostek grzebieniowy; z izolacją; 8-tor.; prąd nominalny 25 A	www.wago.com/2002-408/000-005
	Nr kat.: 2002-408/000-006 mostek grzebieniowy; z izolacją; 8-tor.; prąd nominalny 25 A	www.wago.com/2002-408/000-006
	Nr kat.: 2002-409 mostek grzebieniowy; z izolacją; 9-tor.; prąd nominalny 25 A	www.wago.com/2002-409

	Nr kat.: 2002-409/000-005 mostek grzebieniowy; z izolacją; 9-tor.; prąd nominalny 25 A	www.wago.com/2002-409/000-005
	Nr kat.: 2002-409/000-006 mostek grzebieniowy; z izolacją; 9-tor.; prąd nominalny 25 A	www.wago.com/2002-409/000-006
	Nr kat.: 2002-410 mostek grzebieniowy; z izolacją; 10-tor.; prąd nominalny 25 A	www.wago.com/2002-410
	Nr kat.: 2002-410/000-005 mostek grzebieniowy; z izolacją; 10-tor.; prąd nominalny 25 A	www.wago.com/2002-410/000-005
	Nr kat.: 2002-410/000-006 mostek grzebieniowy; z izolacją; 10-tor.; prąd nominalny 25 A	www.wago.com/2002-410/000-006
	Nr kat.: 2002-423 mostek grzebieniowy; z izolacją; z 1 na 3; prąd nominalny 25 A	www.wago.com/2002-423
	Nr kat.: 2002-423/000-005 mostek poprzeczny do mostkowania ciągłego; z izolacją; z 1 na 3; prąd nominalny 25 A	www.wago.com/2002-423/000-005
	Nr kat.: 2002-423/000-006 mostek poprzeczny do mostkowania ciągłego; z izolacją; z 1 na 3; prąd nominalny 25 A	www.wago.com/2002-423/000-006
	Nr kat.: 2002-433 mostek grzebieniowy; z izolacją; z 1 na 3; prąd nominalny 25 A	www.wago.com/2002-433
	Nr kat.: 2002-434 mostek grzebieniowy; z izolacją; z 1 na 4; prąd nominalny 25 A	www.wago.com/2002-434
	Nr kat.: 2002-435 mostek grzebieniowy; z izolacją; z 1 na 5; prąd nominalny 25 A	www.wago.com/2002-435
	Nr kat.: 2002-436 mostek grzebieniowy; z izolacją; z 1 na 6; prąd nominalny 25 A	www.wago.com/2002-436
	Nr kat.: 2002-437 mostek grzebieniowy; z izolacją; z 1 na 7; prąd nominalny 25 A	www.wago.com/2002-437
	Nr kat.: 2002-438 mostek grzebieniowy; z izolacją; z 1 na 8; prąd nominalny 25 A	www.wago.com/2002-438
	Nr kat.: 2002-439 mostek grzebieniowy; z izolacją; z 1 na 9; prąd nominalny 25 A	www.wago.com/2002-439
	Nr kat.: 2002-440 mostek grzebieniowy; z izolacją; z 1 na 10; prąd nominalny 25 A	www.wago.com/2002-440
	Nr kat.: 2002-472 Mostki omijające; z izolacją; 2-tor.; prąd nominalny 25 A; do złączek listwowych z serii 2002 i 2003	www.wago.com/2002-472
	Nr kat.: 2002-473 Mostki omijające; z izolacją; 3-tor.; prąd nominalny 25 A; do złączek listwowych z serii 2002 i 2003	www.wago.com/2002-473

	Nr kat.: 2002-473/011-000 prefabrykowane mostki omijające; z izolacją; 2-tor. (1-3); prąd nominalny 25 A; z fabrycznie wyłamanymi pinami stykowym i nadrukowanym schematem połączeń	www.wago.com/2002-473/011-000
	Nr kat.: 2002-474 Mostki omijające; z izolacją; 4-tor.; prąd nominalny 25 A; do złączek listwowych z serii 2002 i 2003	www.wago.com/2002-474
	Nr kat.: 2002-475 Mostki omijające; z izolacją; 5-tor.; prąd nominalny 25 A; do złączek listwowych z serii 2002 i 2003	www.wago.com/2002-475
	Nr kat.: 2002-475/011-000 prefabrykowane mostki omijające; z izolacją; 3-tor. (1-3-5); prąd nominalny 25 A; z fabrycznie wyłamanymi pinami stykowym i nadrukowanym schematem połączeń	www.wago.com/2002-475/011-000
	Nr kat.: 2002-476 Mostki omijające; z izolacją; 6-tor.; prąd nominalny 25 A; do złączek listwowych z serii 2002 i 2003	www.wago.com/2002-476
	Nr kat.: 2002-477 Mostki omijające; z izolacją; 7-tor.; prąd nominalny 25 A; do złączek listwowych z serii 2002 i 2003	www.wago.com/2002-477
	Nr kat.: 2002-477/011-000 prefabrykowane mostki omijające; z izolacją; 1-3-5-7; prąd nominalny 25 A; z fabrycznie wyłamanymi pinami stykowym i nadrukowanym schematem połączeń	www.wago.com/2002-477/011-000
	Nr kat.: 2002-478 Mostki omijające; z izolacją; 8-tor.; prąd nominalny 25 A; do złączek listwowych z serii 2002 i 2003	www.wago.com/2002-478
	Nr kat.: 2002-479 Mostki omijające; z izolacją; 9-tor.; prąd nominalny 25 A; do złączek listwowych z serii 2002 i 2003	www.wago.com/2002-479
	Nr kat.: 2002-479/011-000 prefabrykowane mostki omijające; z izolacją; 1-3-5-7-9; prąd nominalny 25 A; z fabrycznie wyłamanymi pinami stykowym i nadrukowanym schematem połączeń	www.wago.com/2002-479/011-000
	Nr kat.: 2002-480 Mostki omijające; z izolacją; 10-tor.; prąd nominalny 25 A; do złączek listwowych z serii 2002 i 2003	www.wago.com/2002-480
	Nr kat.: 2002-481 Mostki omijające; z izolacją; 11-tor.; prąd nominalny 25 A; do złączek listwowych z serii 2002 i 2003	www.wago.com/2002-481
	Nr kat.: 2002-481/011-000 prefabrykowane mostki omijające; z izolacją; 1-3-5-7-9-11; prąd nominalny 25 A; z fabrycznie wyłamanymi pinami stykowym i nadrukowanym schematem połączeń	www.wago.com/2002-481/011-000
	Nr kat.: 2002-482 Mostki omijające; z izolacją; 12-tor.; prąd nominalny 25 A; do złączek listwowych z serii 2002 i 2003	www.wago.com/2002-482
	Nr kat.: 2006-499 Mostki redukcyjne; z izolacją; z 6/4 mm ² na 4/2,5/1,5 mm ² ; prąd nominalny 32 A	www.wago.com/2006-499
	Nr kat.: 2009-412 Wtykane mostki przewodowe; z izolacją; L = 60 mm; przekrój przewodu 1,5 mm ² ; do złączek listwowych z serii 2001, 2002, 2003 i 2022	www.wago.com/2009-412
	Nr kat.: 2009-414 Wtykane mostki przewodowe; z izolacją; L = 110 mm; przekrój przewodu 1,5 mm ² ; do złączek listwowych z serii 2001, 2002, 2003 i 2022	www.wago.com/2009-414

**Nr kat.: 2009-416**Wtykane mostki przewodowe; z izolacją; L = 250 mm; przekrój przewodu 1,5 mm²; do złączy listwowych z serii 2001, 2002, 2003 i 2022www.wago.com/2009-416**Nr kat.: 2016-499**Mostki redukcyjne; z izolacją; z 16/10 mm² na 10/6/4/2,5 mm²; prąd nominalny 57 Awww.wago.com/2016-499**Nr kat.: 210-103**

łańcuchowy mostek przewodowy; z izolacją; 50 zacisków

www.wago.com/210-103**Nr kat.: 210-123**

łańcuchowy mostek przewodowy; z izolacją; 50 zacisków

www.wago.com/210-123**tools****Nr kat.: 210-658**

przyrząd montażowy z izolowanym trzpieniem; klinga (3,5 x 0,5) mm; wersja krótka; konstrukcja kątowna

www.wago.com/210-658**Nr kat.: 210-720**

przyrząd montażowy z izolowanym trzpieniem; typ 2, klinga (3,5 x 0,5) mm

www.wago.com/210-720**Protective Warning Marker****Nr kat.: 2002-115**

zaślepka ostrzegawcza; z czarną błyskawicą; do 5 złączy

www.wago.com/2002-115**End plate****Nr kat.: 2002-1291**

ścianka końcowa/wewnętrzna; gr. 0,8 mm

www.wago.com/2002-1291**Nr kat.: 2002-1292**

ścianka końcowa/wewnętrzna; gr. 0,8 mm

www.wago.com/2002-1292**Nr kat.: 2002-1293**

ścianka rozdzielająca; gr. 2 mm; wystająca

www.wago.com/2002-1293**Nr kat.: 2002-1294**

ścianka rozdzielająca; gr. 2 mm; wystająca

www.wago.com/2002-1294**Nr kat.: 209-190**

ścianka rozdzielająca Ex e/Ex i; gr. 3 mm; szer. 90 mm

www.wago.com/209-190**Nr kat.: 209-191**

ścianka rozdzielająca Ex e/Ex i; gr. 3 mm; szer. 120 mm

www.wago.com/209-191**check****Nr kat.: 2002-511**

modułowy wielowytyk TOPJOB® S; do montażu zatraskowego; do otworów na mostek; 1-bieg.











www.wago.com/2002-511**Nr kat.: 2002-549**

pusty moduł; do montażu zatraskowego; do omijania np. zmostkowanych złączy

www.wago.com/2002-549**Nr kat.: 2002-552**

blok pomiarowy TOPJOB® S; do otworów na mostek; 2-bieg.

www.wago.com/2002-552**Nr kat.: 2002-553**

	blok pomiarowy TOPJOB® S; do otworów na mostek; 3-bieg.	www.wago.com/2002-553
	Nr kat.: 2002-554 blok pomiarowy TOPJOB® S; do otworów na mostek; 4-bieg.	www.wago.com/2002-554
	Nr kat.: 2002-555 blok pomiarowy TOPJOB® S; do otworów na mostek; 5-bieg.	www.wago.com/2002-555
	Nr kat.: 2002-556 blok pomiarowy TOPJOB® S; do otworów na mostek; 6-bieg.	www.wago.com/2002-556
	Nr kat.: 2002-557 blok pomiarowy TOPJOB® S; do otworów na mostek; 7-bieg.	www.wago.com/2002-557
	Nr kat.: 2002-558 blok pomiarowy TOPJOB® S; do otworów na mostek; 8-bieg.	www.wago.com/2002-558
	Nr kat.: 2002-559 blok pomiarowy TOPJOB® S; do otworów na mostek; 9-bieg.	www.wago.com/2002-559
	Nr kat.: 2002-560 blok pomiarowy TOPJOB® S; do otworów na mostek; 10-bieg.	www.wago.com/2002-560
	Nr kat.: 2002-611 wtykany moduł pomiarowy typu L TOPJOB® S; do montażu zatrzaskowego; 1-bieg.	www.wago.com/2002-611
	Nr kat.: 2002-649 pusty moduł typu L TOPJOB® S; do montażu zatrzaskowego; do omijania np. zmostkowanych złączy	www.wago.com/2002-649
	Nr kat.: 2009-174 adapter pomiarowy; do wtyku pomiarowego Ø 4 mm; do pomiaru złączy listwowych TOPJOB® S	www.wago.com/2009-174
	Nr kat.: 2009-182 Odgałęźnik pomiarowy; do maks. 2,5 mm ² ; do przewodów pom. od 0,08 mm do 2,5 mm	www.wago.com/2009-182

General accessories















	Nr kat.: 2002-880/1000-411 moduł diodowy; z diodą 1N4007 jako diodą tłumiącą; szer. 10,4 mm; temperatura pracy max. 85 °C	www.wago.com/2002-880/1000-411
	Nr kat.: 2002-880/1000-541 moduł z LED	www.wago.com/2002-880/1000-541
	Nr kat.: 2002-880/1000-542 moduł z LED	www.wago.com/2002-880/1000-542
	Nr kat.: 2002-880/1000-836 moduł z LED	www.wago.com/2002-880/1000-836















plug

	Nr kat.: 2002-880 Puste wtyki; szer. 10,4 mm; 2-bieg.; typ 4	www.wago.com/2002-880
--	--	--

Marking accessories

	Nr kat.: 2002-161 Paski oznacznikowe	www.wago.com/2002-161
	Nr kat.: 2009-110 Paski oznacznikowe; w rolce; nierozciągalne; bez nadruku; do montażu zatrzaskowego	www.wago.com/2009-110
	Nr kat.: 2009-115 WMB-Inline; do drukarki smartPRINTER; w rolce; rozciągalne z 5 mm do 5,2 mm; bez nadruku; do montażu zatrzaskowego	www.wago.com/2009-115
	Nr kat.: 2009-115/000-002 WMB-Inline; do drukarki smartPRINTER; w rolce; rozciągalne z 5 mm do 5,2 mm; bez nadruku; do montażu zatrzaskowego	www.wago.com/2009-115/000-002
	Nr kat.: 2009-115/000-006 WMB-Inline; do drukarki smartPRINTER; w rolce; rozciągalne z 5 mm do 5,2 mm; bez nadruku; do montażu zatrzaskowego	www.wago.com/2009-115/000-006
	Nr kat.: 2009-115/000-007 WMB-Inline; w rolce; rozciągalne z 5 mm do 5,2 mm; bez nadruku; do montażu zatrzaskowego	www.wago.com/2009-115/000-007
	Nr kat.: 2009-115/000-012 WMB-Inline; do drukarki smartPRINTER; w rolce; rozciągalne z 5 mm do 5,2 mm; bez nadruku; do montażu zatrzaskowego	www.wago.com/2009-115/000-012
	Nr kat.: 2009-115/000-017 WMB-Inline; w rolce; rozciągalne z 5 mm do 5,2 mm; bez nadruku; do montażu zatrzaskowego	www.wago.com/2009-115/000-017
	Nr kat.: 2009-115/000-023 WMB-Inline; do drukarki smartPRINTER; w rolce; rozciągalne z 5 mm do 5,2 mm; bez nadruku; do montażu zatrzaskowego	www.wago.com/2009-115/000-023
	Nr kat.: 2009-115/000-024 WMB-Inline; do drukarki smartPRINTER; w rolce; rozciągalne z 5 mm do 5,2 mm; bez nadruku; do montażu zatrzaskowego	www.wago.com/2009-115/000-024
	Nr kat.: 2009-145 Mini-WSB Inline; do drukarki smartPRINTER; w rolce; rozciągalne z 5 mm do 5,2 mm; bez nadruku; do montażu zatrzaskowego	www.wago.com/2009-145
	Nr kat.: 2009-145/000-002 Mini-WSB Inline; w rolce; rozciągalne z 5 mm do 5,2 mm; bez nadruku; do montażu zatrzaskowego	www.wago.com/2009-145/000-002
	Nr kat.: 2009-145/000-005 Mini-WSB Inline; bez nadruku; 1 700 tabliczek Mini-WSB (5 mm) w rolce; rozciągalne z 5 mm do 5,2 mm	www.wago.com/2009-145/000-005
	Nr kat.: 2009-145/000-006 Mini-WSB Inline; do drukarki smartPRINTER; w rolce; rozciągalne z 5 mm do 5,2 mm; bez nadruku; do montażu zatrzaskowego	www.wago.com/2009-145/000-006
	Nr kat.: 2009-145/000-007 Mini-WSB Inline; bez nadruku; 1 700 tabliczek Mini-WSB (5 mm) w rolce; rozciągalne z 5 mm do 5,2 mm	www.wago.com/2009-145/000-007

	Nr kat.: 2009-145/000-012 Mini-WSB Inline; do drukarki smartPRINTER; w rolce; rozciągalne z 5 mm do 5,2 mm; bez nadruku; do montażu zatrzaskowego	www.wago.com/2009-145/000-012
	Nr kat.: 2009-145/000-023 Mini-WSB Inline; w rolce; rozciągalne z 5 mm do 5,2 mm; bez nadruku; do montażu zatrzaskowego	www.wago.com/2009-145/000-023
	Nr kat.: 2009-145/000-024 Mini-WSB Inline; w rolce; rozciągalne z 5 mm do 5,2 mm; bez nadruku; do montażu zatrzaskowego	www.wago.com/2009-145/000-024
	Nr kat.: 2009-191 podstawki oznacznika grupowego	www.wago.com/2009-191
	Nr kat.: 2009-192 podstawki oznacznika grupowego	www.wago.com/2009-192
	Nr kat.: 2009-193 podstawki oznacznika grupowego	www.wago.com/2009-193
	Nr kat.: 2009-198 adapter	www.wago.com/2009-198
	Nr kat.: 248-501 system oznaczania Mini-WSB; bez nadruku; szer. tabliczki 5 mm; 10 pasków po 10 tabliczek w karcie	www.wago.com/248-501
	Nr kat.: 248-501/000-002 oznaczniki Mini-WSB; jako karta; nierozciągalne; bez nadruku; do montażu zatrzaskowego	www.wago.com/248-501/000-002
	Nr kat.: 248-501/000-005 oznaczniki Mini-WSB; jako karta; bez nadruku; do montażu zatrzaskowego	www.wago.com/248-501/000-005
	Nr kat.: 248-501/000-006 oznaczniki Mini-WSB; jako karta; nierozciągalne; bez nadruku; do montażu zatrzaskowego	www.wago.com/248-501/000-006
	Nr kat.: 248-501/000-007 oznaczniki Mini-WSB; jako karta; nierozciągalne; bez nadruku; do montażu zatrzaskowego	www.wago.com/248-501/000-007
	Nr kat.: 248-501/000-012 oznaczniki Mini-WSB; jako karta; nierozciągalne; bez nadruku; do montażu zatrzaskowego	www.wago.com/248-501/000-012
	Nr kat.: 248-501/000-017 oznaczniki Mini-WSB; jako karta; nierozciągalne; bez nadruku; do montażu zatrzaskowego	www.wago.com/248-501/000-017
	Nr kat.: 248-501/000-023 oznaczniki Mini-WSB; jako karta; nierozciągalne; bez nadruku; do montażu zatrzaskowego	www.wago.com/248-501/000-023
	Nr kat.: 248-501/000-024 oznaczniki Mini-WSB; jako karta; nierozciągalne; bez nadruku; do montażu zatrzaskowego	www.wago.com/248-501/000-024

	Nr kat.: 793-501 tabliczka z oznacznikami WMB; jako karta; nierozciągalne; bez nadruku; do montażu zatrzaskowego	www.wago.com/793-501
	Nr kat.: 793-501/000-002 tabliczka z oznacznikami WMB; jako karta; nierozciągalne; bez nadruku; do montażu zatrzaskowego	www.wago.com/793-501/000-002
	Nr kat.: 793-501/000-005 tabliczka z oznacznikami WMB; jako karta; nierozciągalne; bez nadruku; do montażu zatrzaskowego	www.wago.com/793-501/000-005
	Nr kat.: 793-501/000-006 tabliczka z oznacznikami WMB; jako karta; nierozciągalne; bez nadruku; do montażu zatrzaskowego	www.wago.com/793-501/000-006
	Nr kat.: 793-501/000-007 tabliczka z oznacznikami WMB; jako karta; nierozciągalne; bez nadruku; do montażu zatrzaskowego	www.wago.com/793-501/000-007
	Nr kat.: 793-501/000-012 tabliczka z oznacznikami WMB; jako karta; nierozciągalne; bez nadruku; do montażu zatrzaskowego	www.wago.com/793-501/000-012
	Nr kat.: 793-501/000-017 tabliczka z oznacznikami WMB; jako karta; nierozciągalne; bez nadruku; do montażu zatrzaskowego	www.wago.com/793-501/000-017
	Nr kat.: 793-501/000-023 tabliczka z oznacznikami WMB; jako karta; nierozciągalne; bez nadruku; do montażu zatrzaskowego	www.wago.com/793-501/000-023
	Nr kat.: 793-501/000-024 tabliczka z oznacznikami WMB; jako karta; nierozciągalne; bez nadruku; do montażu zatrzaskowego	www.wago.com/793-501/000-024
	Nr kat.: 793-5501 tabliczka z oznacznikami WMB; jako karta; do złączek o szer. 5 - 17,5 mm; rozciągalne z 5 mm do 5,2 mm; bez nadruku; do montażu zatrzaskowego	www.wago.com/793-5501
	Nr kat.: 793-5501/000-002 tabliczka z oznacznikami WMB; jako karta; do złączek o szer. 5 - 17,5 mm; rozciągalne z 5 mm do 5,2 mm; bez nadruku; do montażu zatrzaskowego	www.wago.com/793-5501/000-002
	Nr kat.: 793-5501/000-005 tabliczka z oznacznikami WMB; jako karta; rozciągalne z 5 mm do 5,2 mm; bez nadruku; do montażu zatrzaskowego	www.wago.com/793-5501/000-005
	Nr kat.: 793-5501/000-006 tabliczka z oznacznikami WMB; jako karta; rozciągalne z 5 mm do 5,2 mm; bez nadruku; do montażu zatrzaskowego	www.wago.com/793-5501/000-006
	Nr kat.: 793-5501/000-007 tabliczka z oznacznikami WMB; jako karta; rozciągalne z 5 mm do 5,2 mm; bez nadruku; do montażu zatrzaskowego	www.wago.com/793-5501/000-007
	Nr kat.: 793-5501/000-012 tabliczka z oznacznikami WMB; jako karta; rozciągalne z 5 mm do 5,2 mm; bez nadruku; do montażu zatrzaskowego	www.wago.com/793-5501/000-012

**Nr kat.: 793-5501/000-017**

tabliczka z oznacznikami WMB; jako karta; rozciągalne z 5 mm do 5,2 mm; bez nadruku; do montażu zatrzaskowego

www.wago.com/793-5501/000-017**Nr kat.: 793-5501/000-023**

tabliczka z oznacznikami WMB; jako karta; rozciągalne z 5 mm do 5,2 mm; bez nadruku; do montażu zatrzaskowego

www.wago.com/793-5501/000-023**Nr kat.: 793-5501/000-024**

tabliczka z oznacznikami WMB; jako karta; rozciągalne z 5 mm do 5,2 mm; bez nadruku; do montażu zatrzaskowego

www.wago.com/793-5501/000-024**ferrule****Nr kat.: 216-241**tulejka przewodowa; tulejka dla 0,5 mm² / AWG 22; z kołnierzem z tworzywa; cynowana galwanicznie; miedź elektrolityczna; połączenie gazoszczelne; zgodnie z DIN 46228, cz. 4/09.90www.wago.com/216-241**Nr kat.: 216-242**tulejka przewodowa; tulejka dla 0,75 mm² / AWG 20; z kołnierzem z tworzywa; cynowana galwanicznie; miedź elektrolityczna; połączenie gazoszczelne; zgodnie z DIN 46228, cz. 4/09.90www.wago.com/216-242**Nr kat.: 216-243**tulejka przewodowa; tulejka dla 1 mm² / AWG 18; z kołnierzem z tworzywa; cynowana galwanicznie; miedź elektrolityczna; połączenie gazoszczelne; zgodnie z DIN 46228, cz. 4/09.90www.wago.com/216-243**Nr kat.: 216-244**tulejka przewodowa; tulejka dla 1,5 mm² / AWG 16; z kołnierzem z tworzywa; cynowana galwanicznie; miedź elektrolityczna; połączenie gazoszczelne; zgodnie z DIN 46228, cz. 4/09.90www.wago.com/216-244**Nr kat.: 216-246**tulejka przewodowa; tulejka dla 2,5 mm² / AWG 14; z kołnierzem z tworzywa; cynowana galwanicznie; miedź elektrolityczna; połączenie gazoszczelne; zgodnie z DIN 46228, cz. 4/09.90www.wago.com/216-246**Nr kat.: 216-262**tulejka przewodowa; tulejka dla 0,75 mm² / AWG 20; z kołnierzem z tworzywa; cynowana galwanicznie; miedź elektrolityczna; połączenie gazoszczelne; zgodnie z DIN 46228, cz. 4/09.90www.wago.com/216-262**Nr kat.: 216-263**tulejka przewodowa; tulejka dla 1 mm² / AWG 18; z kołnierzem z tworzywa; cynowana galwanicznie; miedź elektrolityczna; połączenie gazoszczelne; zgodnie z DIN 46228, cz. 4/09.90www.wago.com/216-263**Nr kat.: 216-264**tulejka przewodowa; tulejka dla 1,5 mm² / AWG 16; z kołnierzem z tworzywa; cynowana galwanicznie; miedź elektrolityczna; połączenie gazoszczelne; zgodnie z DIN 46228, cz. 4/09.90www.wago.com/216-264**Nr kat.: 216-266**tulejka przewodowa; tulejka dla 2,5 mm² / AWG 14; z kołnierzem z tworzywa; cynowana galwanicznie; miedź elektrolityczna; połączenie gazoszczelne; zgodnie z DIN 46228, cz. 4/09.90www.wago.com/216-266**Do pobrania****CAD/CAE - Smart Data****CAD data**

3D Download 2002-1201

URL

Do pobrania



Zmiany zastrzeżone

WAGO Kontakttechnik GmbH & Co. KG

Hansastr. 27

32423 Minden

Phone: +49571 887-0 | Fax: +49571 887-169

Email: info.de@wago.com | Web: www.wago.com

Masz pytania dotyczące naszych produktów?

Jesteśmy do Twojej dyspozycji pod numerem telefonu {0}.