

Prostopadłe osłabienia
 Perpendicular weakenings

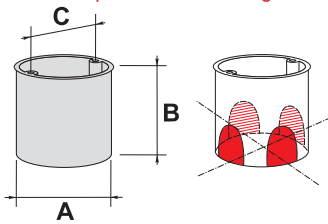

Z60K



Ø 60 mm

Z60Kw

Z wkrętami
 With screws



Ø 60 mm

Nr kat. - kolor / No. Cat. - Colour	Niebieski / Blue ●
Norma / Norm	PN-E 93208
Certyfikaty / Certificates	CE klasa V0
Wymiary zewnętrzne / Dimensions	
Średnica zewnętrzna / Outside bore (A)	63 mm
Głębokość / Depth (B)	41 mm
Rozstaw otworów do mocowania sprzętu * Distance of mounting to equipment boxes* (C)	60 mm
Odstęp osi wiercenia otworów pod puszkę** Distance between axes of hole**	
Masa / Weight	15.3 g
Opakowanie zbiorcze / Collective package	80 szt.
Dodatkowe cechy / Additional characteristics	
w ścianach bocznych / in side walls w dnie / at the bottom	6 osłabień do rur Ø 20
Osprzęt / Equipment	
Pokrywa sygnalizacyjna PS 60 / Signal cover PS 60 Pokrywa osłonowa WS 60 / Spring cover WS 60 Pierścienie dystansowe PD 60x12, PD 60x24	

Nr kat. - kolor / No. Cat. - Colour	Niebieski / Blue ●
Norma / Norm	PN-E 93208
Certyfikaty / Certificates	CE klasa V0
Wymiary zewnętrzne / Dimensions	
Średnica zewnętrzna / Outside bore (A)	63 mm
Głębokość / Depth (B)	41 mm
Rozstaw otworów do mocowania sprzętu * Distance of mounting to equipment boxes* (C)	60 mm
Odstęp osi wiercenia otworów pod puszkę** Distance between axes of hole**	
Masa / Weight	16.6 g
Opakowanie zbiorcze / Collective package	80 szt.
Dodatkowe cechy / Additional characteristics	
w ścianach bocznych / in side walls w dnie / at the bottom	6 osłabień do rur Ø 20
Osprzęt / Equipment	
Pokrywa sygnalizacyjna PS 60 / Signal cover PS 60 Pokrywa osłonowa WS 60 / Spring cover WS 60 Pierścienie dystansowe PD 60x12, PD 60x24	

Nr kat. - kolor / No. Cat. - Colour	Niebieski / Blue ●
Norma / Norm	PN-E 93208
Certyfikaty / Certificates	CE klasa V0
Wymiary zewnętrzne / Dimensions	
Średnica zewnętrzna / Outside bore (A)	63 mm
Głębokość / Depth (B)	41 mm
Rozstaw otworów do mocowania sprzętu * Distance of mounting to equipment boxes* (C)	60 mm
Odstęp osi wiercenia otworów pod puszkę** Distance between axes of hole**	
Masa / Weight	16.6 g
Opakowanie zbiorcze / Collective package	80 szt.
Dodatkowe cechy / Additional characteristics	
w ścianach bocznych / in side walls w dnie / at the bottom	6 osłabień do rur Ø 20
Osprzęt / Equipment	
Pokrywa sygnalizacyjna PS 60 / Signal cover PS 60 Pokrywa osłonowa WS 60 / Spring cover WS 60 Pierścienie dystansowe PD 60x12, PD 60x24	

Prostopadłe osłabienia
 Perpendicular weakenings

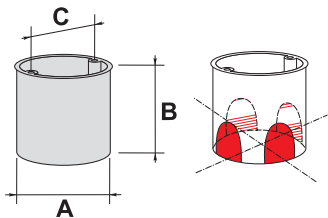

Z60D



Ø 60 mm

Z60Dw

Z wkrętami
 With screws



Ø 60 mm

Nr kat. - kolor / No. Cat. - Colour	Niebieski / Blue ●
Norma / Norm	PN-E 93208
Certyfikaty / Certificates	CE klasa V0
Wymiary zewnętrzne / Dimensions	
Średnica zewnętrzna / Outside bore (A)	63 mm
Głębokość / Depth (B)	61 mm
Rozstaw otworów do mocowania sprzętu * Distance of mounting to equipment boxes* (C)	60 mm
Odstęp osi wiercenia otworów pod puszkę** Distance between axes of hole**	71 mm
Masa / Weight	21.4 g
Opakowanie zbiorcze / Collective package	50 szt.
Dodatkowe cechy / Additional characteristics	
w ścianach bocznych / in side walls w dnie / at the bottom	6 osłabień do rur Ø 20 1 osłabienie do rury Ø 20
Osprzęt / Equipment	
Pokrywa sygnalizacyjna PS 60 / Signal cover PS 60 Pokrywa osłonowa WS 60 / Spring cover WS 60 Pierścienie dystansowe PD 60x12, PD 60x24	

Nr kat. - kolor / No. Cat. - Colour	Niebieski / Blue ●
Norma / Norm	PN-E 93208
Certyfikaty / Certificates	CE klasa V0
Wymiary zewnętrzne / Dimensions	
Średnica zewnętrzna / Outside bore (A)	63 mm
Głębokość / Depth (B)	61 mm
Rozstaw otworów do mocowania sprzętu * Distance of mounting to equipment boxes* (C)	60 mm
Odstęp osi wiercenia otworów pod puszkę** Distance between axes of hole**	71 mm
Masa / Weight	22.7 g
Opakowanie zbiorcze / Collective package	50 szt.
Dodatkowe cechy / Additional characteristics	
w ścianach bocznych / in side walls w dnie / at the bottom	4 osłabienia do rur Ø 20
Osprzęt / Equipment	
Pokrywa sygnalizacyjna PS 60 / Signal cover PS 60 Pokrywa osłonowa WS 60 / Spring cover WS 60 Pierścienie dystansowe PD 60x12, PD 60x24	

Nr kat. - kolor / No. Cat. - Colour	Niebieski / Blue ●
Norma / Norm	PN-E 93208
Certyfikaty / Certificates	CE klasa V0
Wymiary zewnętrzne / Dimensions	
Średnica zewnętrzna / Outside bore (A)	63 mm
Głębokość / Depth (B)	61 mm
Rozstaw otworów do mocowania sprzętu * Distance of mounting to equipment boxes* (C)	60 mm
Odstęp osi wiercenia otworów pod puszkę** Distance between axes of hole**	71 mm
Masa / Weight	22.7 g
Opakowanie zbiorcze / Collective package	50 szt.
Dodatkowe cechy / Additional characteristics	
w ścianach bocznych / in side walls w dnie / at the bottom	4 osłabienia do rur Ø 20
Osprzęt / Equipment	
Pokrywa sygnalizacyjna PS 60 / Signal cover PS 60 Pokrywa osłonowa WS 60 / Spring cover WS 60 Pierścienie dystansowe PD 60x12, PD 60x24	

Prostopadłe osłabienia
 Perpendicular weakenings

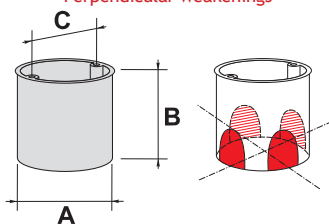

Z70K



Ø 70 mm

Z80K



Ø 80 mm

Nr kat. - kolor / No. Cat. - Colour	34 036 203	34 073 203
Niebieski / Blue ●		
Norma / Norm	PN-E 93208	PN-E 93208
Certyfikaty / Certificates	CE klasa V0	CE klasa V0
Wymiary zewnętrzne / Dimensions		
Średnica zewnętrzna / Outside bore (A)	75 mm	85 mm
Głębokość / Depth (B)	49 mm	50 mm
Rozstaw otworów do mocowania sprzętu * Distance of mounting to equipment boxes* (C)	70 mm	80 mm
Odstęp osi wiercenia otworów pod puszkę** Distance between axes of hole**	81 mm	92 mm
Masa / Weight	24 g	45 g
Opakowanie zbiorcze / Collective package	60 szt.	36 szt.
Dodatkowe cechy / Additional characteristics		
w ścianach bocznych / in side walls w dnie / at the bottom	6 osłabień do rur Ø 20 2 osłabienia do rur Ø 20 w komplecie pokrywa osłonowa	6 osłabień do rur Ø 20 2 osłabienia do rur Ø 20 w komplecie pokrywa osłonowa
Osprzęt / Equipment		
	Pierścienie dystansowe PD 70x12, PD 70x24	Pierścienie dystansowe PD 70x12, PD 70x24

Z32

Kinkietowa
 For wall lamps

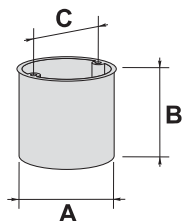

Ø 32 mm

Z2x32

Kinkietowa
 For wall lamps



2 x Ø 32 mm

Nr kat. - kolor / No. Cat. - Colour	34 010 203	34 011 203
Niebieski / Blue ●		
Norma / Norm	PN-IEC 60998-2-5, IEC 670	PN-IEC 60998-2-5, IEC 6708
Certyfikaty / Certificates	CE klasa V0	CE klasa V0
Wymiary zewnętrzne / Dimensions		
Średnica zewnętrzna / Outside bore (A)	35 mm	65 mm
Głębokość / Depth (B)	45 mm	45 mm
Rozstaw otworów do mocowania sprzętu * Distance of mounting to equipment boxes* (C)		
Odstęp osi wiercenia otworów pod puszkę** Distance between axes of hole**		
Masa / Weight	10 g	16 g
Opakowanie zbiorcze / Collective package	10 szt.	10 szt.
Dodatkowe cechy / Additional characteristics		
w ścianach bocznych / in side walls w dnie / at the bottom	1 osłabienie do rury Ø 20 w komplecie pokrywa licująca z puszką	2 osłabienia do rur Ø 20 w komplecie pokrywa licująca z puszką

* dla puszek Ø 70 i Ø 80 - otwory do przykręcania pokrywy
 * for boxes Ø 70 and Ø 80 - hole for cover's screws

** dla zastosowania standardowych ramek wielokrotnych pod osprzęt montowany na puszcze
 ** using-free connections for standard distance for frames of equipment's boxes



Prostopadłe osłabienia
Perpendicular weakenings

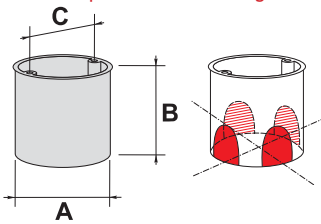

S60K

Szeregowa
Serial



Ø 60 mm

S60Kw

Szeregowa z wkrętami
Serial with screws



Ø 60 mm

Nr kat.- kolor / No. Cat.- Colour	Niebieski / Blue ●
Norma / Norm	PN-E 93208
Certyfikaty / Certificates	CE klasa V0
Wymiary zewnętrzne / Dimensions	
Średnica zewnętrzna / Outside bore (A)	65 mm
Głębokość / Depth (B)	41 mm
Rozstaw otworów do mocowania sprzętu * Distance of mounting to equipment boxes* (C)	60 mm
Odstęp osi wiercenia otworów pod puszkę** Distance between axes of hole**	71 mm
Masa / Weight	18.3 g
Opakowanie zbiorcze / Collective package	100 szt.
Dodatkowe cechy / Additional characteristics	
w ścianach bocznych / in side walls w dnie / at the bottom	8 osłabień do rur Ø 20
Osprzęt / Equipment	

Nr kat.- kolor / No. Cat.- Colour	34 054 203
Norma / Norm	PN-E 93208
Certyfikaty / Certificates	CE klasa V0
Wymiary zewnętrzne / Dimensions	
Średnica zewnętrzna / Outside bore (A)	65 mm
Głębokość / Depth (B)	41 mm
Rozstaw otworów do mocowania sprzętu * Distance of mounting to equipment boxes* (C)	60 mm
Odstęp osi wiercenia otworów pod puszkę** Distance between axes of hole**	71 mm
Masa / Weight	18.3 g
Opakowanie zbiorcze / Collective package	100 szt.
Dodatkowe cechy / Additional characteristics	
w ścianach bocznych / in side walls w dnie / at the bottom	8 osłabień do rur Ø 20
Osprzęt / Equipment	
	Pokrywa sygnalizacyjna PS 60 / Signal cover PS 60 Pokrywa osłonowa WS 60 / Spring cover WS 60 Króciec dystansowy KD 12 / Distance piece Pierścienie dystansowe PD 60x12, PD 60x24

Nr kat.- kolor / No. Cat.- Colour	34 068 203
Norma / Norm	PN-E 93208
Certyfikaty / Certificates	CE klasa V0
Wymiary zewnętrzne / Dimensions	
Średnica zewnętrzna / Outside bore (A)	65 mm
Głębokość / Depth (B)	41 mm
Rozstaw otworów do mocowania sprzętu * Distance of mounting to equipment boxes* (C)	60 mm
Odstęp osi wiercenia otworów pod puszkę** Distance between axes of hole**	71 mm
Masa / Weight	19.6 g
Opakowanie zbiorcze / Collective package	100 szt.
Dodatkowe cechy / Additional characteristics	
w ścianach bocznych / in side walls w dnie / at the bottom	6 osłabień do rur Ø 20
Osprzęt / Equipment	
	w komplecie 2 wkręty do mocowania osprzętu 2 mounting screws in the set Pokrywa sygnalizacyjna PS 60 / Signal cover PS 60 Pokrywa osłonowa WS 60 / Spring cover WS 60 Króciec dystansowy KD 12 / Distance piece Pierścienie dystansowe PD 60x12, PD 60x24

Prostopadłe osłabienia
Perpendicular weakenings

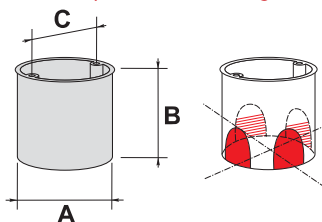

S60D

Szeregowa
Serial



Ø 60 mm

S60Dw

Szeregowa z wkrętami
Serial with screws



Ø 60 mm

Nr kat.- kolor / No. Cat.- Colour	Niebieski / Blue ●
Norma / Norm	PN-E 93208
Certyfikaty / Certificates	CE klasa V0
Wymiary zewnętrzne / Dimensions	
Średnica zewnętrzna / Outside bore (A)	65 mm
Głębokość / Depth (B)	61 mm
Rozstaw otworów do mocowania sprzętu * Distance of mounting to equipment boxes* (C)	60 mm
Odstęp osi wiercenia otworów pod puszkę** Distance between axes of hole**	71 mm
Masa / Weight	26.7 g
Opakowanie zbiorcze / Collective package	110 szt.
Dodatkowe cechy / Additional characteristics	
w ścianach bocznych / in side walls w dnie / at the bottom	14 osłabień do rur Ø 20 1 osłabienie do rury Ø 18
Osprzęt / Equipment	

Nr kat.- kolor / No. Cat.- Colour	34 057 203
Norma / Norm	PN-E 93208
Certyfikaty / Certificates	CE klasa V0
Wymiary zewnętrzne / Dimensions	
Średnica zewnętrzna / Outside bore (A)	65 mm
Głębokość / Depth (B)	61 mm
Rozstaw otworów do mocowania sprzętu * Distance of mounting to equipment boxes* (C)	60 mm
Odstęp osi wiercenia otworów pod puszkę** Distance between axes of hole**	71 mm
Masa / Weight	26.7 g
Opakowanie zbiorcze / Collective package	110 szt.
Dodatkowe cechy / Additional characteristics	
w ścianach bocznych / in side walls w dnie / at the bottom	14 osłabień do rur Ø 20 1 osłabienie do rury Ø 18
Osprzęt / Equipment	
	Pokrywa sygnalizacyjna PS 60 / Signal cover PS 60 Pokrywa osłonowa WS 60 / Spring cover WS 60 Króciec dystansowy KD 12 / Distance piece Pierścienie dystansowe PD 60x12, PD 60x24

Nr kat.- kolor / No. Cat.- Colour	34 069 203
Norma / Norm	PN-E 93208
Certyfikaty / Certificates	CE klasa V0
Wymiary zewnętrzne / Dimensions	
Średnica zewnętrzna / Outside bore (A)	65 mm
Głębokość / Depth (B)	61 mm
Rozstaw otworów do mocowania sprzętu * Distance of mounting to equipment boxes* (C)	60 mm
Odstęp osi wiercenia otworów pod puszkę** Distance between axes of hole**	71 mm
Masa / Weight	28 g
Opakowanie zbiorcze / Collective package	110 szt.
Dodatkowe cechy / Additional characteristics	
w ścianach bocznych / in side walls w dnie / at the bottom	14 osłabień do rur Ø 20
Osprzęt / Equipment	
	w komplecie 2 wkręty do mocowania osprzętu 2 mounting screws in the set Pokrywa sygnalizacyjna PS 60 / Signal cover PS 60 Pokrywa osłonowa WS 60 / Spring cover WS 60 Króciec dystansowy KD 12 / Distance piece Pierścienie dystansowe PD 60x12, PD 60x24

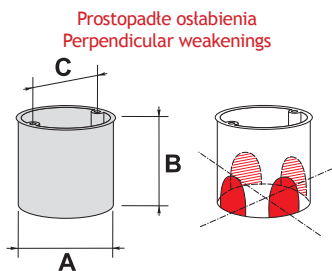

S60G

Szeregowa
Serial



Ø 60 mm

S60Gw

Szeregowa z wkrętami
Serial with screws



Ø 60 mm

Nr kat. - kolor / No. Cat. - Colour		
Niebieski / Blue ●	34 008 203	34 009 203
Norma / Norm	PN-IEC 60998-2-5, IEC 670	PN-IEC 60998-2-5, IEC 670
Certyfikaty / Certificates	CE klasa V0	CE klasa V0
Wymiary zewnętrzne / Dimensions		
Średnica zewnętrzna / Outside bore (A)	62 mm	62 mm
Głębokość / Depth (B)	81 mm	81 mm
Rozstaw otworów do mocowania sprzętu* Distance of mounting to equipment boxes* (C)	60 mm	60 mm
Odstęp osi wiercenia otworów pod puszkę** Distance between axes of hole**	71 mm	71 mm
Masa / Weight	21 g	22 g
Opakowanie zbiorcze / Collective package	40 szt.	40 szt.
Dodatkowe cechy / Additional characteristics		
w ścianach bocznych / in side walls w dnie / at the bottom	Puszka ze specjalnymi prostokątnymi osłabieniami i dużymi powierzchniami do wylamania	Puszka ze specjalnymi prostokątnymi osłabieniami i dużymi powierzchniami do wylamania
Osprzęt / Equipment		
	Pokrywa sygnalizacyjna PS 60 / Signal cover PS 60 Pokrywa osłonowa WS 60 / Spring cover WS 60 Króciec dystansowy KD 12 / Distance piece Pierścienie dystansowe PD 60x12, PD 60x24	Pokrywa sygnalizacyjna PS 60 / Signal cover PS 60 Pokrywa osłonowa WS 60 / Spring cover WS 60 Króciec dystansowy KD 12 / Distance piece Pierścienie dystansowe PD 60x12, PD 60x24

Super głęboka !

8 cm!



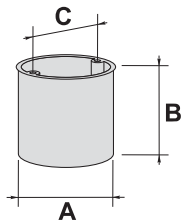

PV60K

Łączone
Connected



Ø 60 mm

PV60D

Łączone
Connected



Ø 60 mm

Nr kat.- kolor / No. Cat.- Colour		
Niebieski / Blue ●	32 017 203	32 013 203
Norma / Norm	PN-IEC 60998-2-5	PN-IEC 60998-2-5
Certyfikaty / Certificates	CE klasa V0	CE klasa V0
Wymiary zewnętrzne / Dimensions		
Srednica zewnętrzna / Outside bore (A)	68 mm	68 mm
Głębokość / Depth (B)	40 mm	40 mm
Rozstaw otworów do mocowania sprzętu * Distance of mounting to equipment boxes* (C)	60 mm	60 mm
Odstęp osi wiercenia otworów pod puszkę** Distance between axes of hole**	71 mm	71 mm
Masa / Weight	29 g	34 g
Opakowanie zbiorcze / Collective package	60 szt.	45 szt.
Dodatkowe cechy / Additional characteristics		
w ścianach bocznych / in side walls w dnie / at the bottom	4 osłabienia do rur ø 20 4 osłabienia do rur ø 10 w komplecie 2 wkręty do mocowania osprzętu	4 osłabienia do rur ø 20 4 osłabienia do rur ø 10 w komplecie 2 wkręty do mocowania osprzętu
Osprzęt / Equipment		
	Pokrywa PL60 (mocowana wewnątrz - nie wystaje ponad kołnierz puszek) Łącznik KD71 (także do łączenia puszek PV60K i PV60D razem)	Pokrywa PL60 (mocowana wewnątrz - nie wystaje ponad kołnierz puszek) Łącznik KD71 (także do łączenia puszek PV60K i PV60D razem)

NOWE PUSZKI DO PUSTYCH ŚCIAN

WARIANTY POŁĄCZEŃ



Połączenie ze sobą puszek PV60K



Połączenie ze sobą puszek PV60D



Połączenie puszek PV60K i PV60D za pomocą łącznika KD71

CECHY UŻYTKOWE

Pokrywa



PL60



Opcjonalnie dostępna jest specjalna pokrywa licująca z górną krawędzią puszek. Jeżeli puszka stosowana jest jako rozgałęźna lub do osadzenia elementów elektrycznych lub elektronicznych, to pokrywa taka pozwala na dokładne zamaskowanie zamocowanej puszek poprzez pokrycie tapetą, tynkiem lub farbą. Nie wystaje ona ponad powierzchnię ściany, tworząc z nią jednolitą płaszczyznę.



Dno puszek przystosowane do wykonania prostokątnych rozprawań przewodów za pomocą osłabień ø 20 mm



Łącznik umożliwiający tworzenie wielopolowych bloków z połączonych puszek.

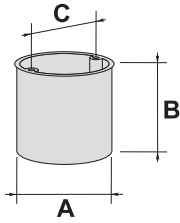

P70



Ø 70 mm

P80Z



Ø 80 mm

Nr kat. - kolor / No. Cat. - Colour		
Niebieski / Blue ●	32 050 203	32 072 203
Norma / Norm	PN-E 93208	PN-E 93208
Certyfikaty / Certificates	CE klasa V0	CE klasa V0
Wymiary zewnętrzne / Dimensions		
Średnica zewnętrzna / Outside bore (A)	73 mm	83 mm
Głębokość / Depth (B)	47 mm	62 mm
Rozstaw otworów do mocowania sprzętu * Distance of mounting to equipment boxes* (C)	70 mm	80 mm
Masa / Weight	33 g	48.9 g
Opakowanie zbiorcze / Collective package	60 szt.	35 szt.
Dodatkowe cechy / Additional characteristics		
w ścianach bocznych / in side walls w dnie / at the bottom	4 osłabienia do rur Ø 10 2 osłabienia do rur Ø 20 w komplecie pokrywa osłonowa WS70	4 osłabienia do rur Ø 16 4 osłabienia do rur Ø 20, 2 osłabienia do rur Ø 10 w komplecie pokrywa osłonowa WS80
Osprzęt / Equipment		
	Pokrywa WS70/80	Pokrywa WS70/80

P32

Kinkietowa
For wall lamps

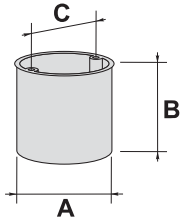

Ø 32 mm

P2x32

Kinkietowa
For wall lamps



2 x Ø 32 mm

Nr kat. - kolor / No. Cat. - Colour		
Niebieski / Blue ●	32 020 203	32 023 203
Norma / Norm	PN-E 93208	PN-E 93208
Certyfikaty / Certificates	CE klasa V0	CE klasa V0
Wymiary zewnętrzne / Dimensions		
Średnica zewnętrzna / Outside bore (A)	35 mm	65 mm
Głębokość / Depth (B)	45 mm	45 mm
Masa / Weight	12 g	18 g
Opakowanie zbiorcze / Collective package	10 szt.	10 szt.
Dodatkowe cechy / Additional characteristics		
w ścianach bocznych / in side walls w dnie / at the bottom	1 osłabienie do rur Ø 20 w komplecie pokrywa licująca z puszka	2 osłabienia do rury Ø 18 w komplecie pokrywa licująca z puszka

* dla puszek Ø 70 i Ø 80 - otwory do przykręcania pokrywy
 * for boxes Ø 70 and Ø 80 - hole for cover's screws

** dla zastosowania standardowych ramek wielokrotnych pod osprzęt montowany na puszce
 ** using-free connections for standard distance for frames of equipment's boxes

SERIA / SERIES MULTIBOX

PUSZKI BEZHALOGENOWE SAMOGASNĄCE DO PUSTYCH ŚCIAN

W skład nowej serii puszek do pustych ścian MULTIBOX wchodzi pięć puszek:

- dwupolowa głęboka P 2x60D
- trójpolowa głęboka IP 3x60D
- czteropolowa głęboka P 4x60D
- pięciopolowa głęboka P 5x60D

Puszki Multibox zostały zaprojektowane zgodnie z wymogami norm, jak również spełniają dodatkowe cechy postulowane przez użytkowników - elektryków

NON-HALOGEN, SELF EXTINGUISHING INSTALATION BOXES FOR HOLLOW WALL

New type of electrical installation boxes is called MULTIBOX and consists of five types of boxes:

- two-segment deep box P 2x60D
- three-segment deep box P 3x60D
- four-segment deep box P 4x60D
- five-segment deep box P 5x60D

Multibox installation boxes have been designed according to requirements and standards defined by purchasers.

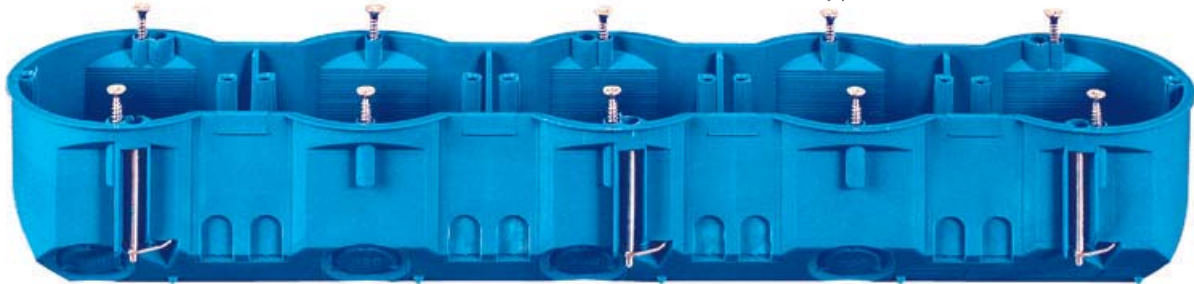

PUSZKI MULTIBOX

- głębokie
- samogasnące
- bezhalogenowe
- usztywniona konstrukcja
- klasa V0
- odporność na żar 850 °C

W przypadku puszek pięciopolowej, jest to zupełna nowość, ponieważ wcześniej takiej puszki nie produkowano (pomimo, że wielu producentów osprzętu elektroinstalacyjnego ma w swojej ofercie ramki pięciokrotne).

MULTIBOX BOXES

- deep
- self-extinguishing
- non-halogen
- fastening construction
- class V0
- flammability index 850 °C

The new solution - five-segment electrical box - has not been produced before (despite the fact that a lot of lighting systems producers provide five-segment type frames).

- Polska Norma PN-E-93208:1997
- Polska Norma PN-IEC-60998-2-5
- Norma Międzynarodowa PN-En 60670-1
- Norma Niemiecka DIN 49073
- Znak B
- Deklaracja Zgodności CE
- Dobrowolna Ocena Zgodności z ROHS
- wymagania dla Polski Dz.ust. 229 poz. 2310 (produkty nie zawierają ołowiu, rtęci, kadmu, sześciowartościowego chromu, PBB i PBDE).

- Polish standard PN-E-93208:1997
- Polish standard PN-IEC-60998-2-5
- International standard PN-En 60670-1
- German standard DIN 49073
- B mark
- CE Certificate of conformity
- Self assessment of confirmity with ROHS standard
- requirements for Poland Dz. ust. 229 poz. 2310 (the product does not contain any lead, mercury, cadmium, hexavalent chromium, PBB and PBDE).



Seria niebieska puszek instalacyjnych jest zarejestrowana w Urzędzie Patentowym Rzeczypospolitej Polskiej pod numerem 3058. Ochrona patentowa dotyczy zastosowania koloru niebieskiego jako wyróżnika puszek produkcji Simet. Użycie koloru niebieskiego w puszkach do instalacji podtynkowych i do pustych ścian będzie uznawane jako naruszenie praw wzoru przemysłowego, zastrzeżonego przez SIMET SA.

The blue series of the installation boxes is patented by the Polish Patent Office under the number 3058. The protection is directly connected with the appearance of the boxes where the main feature is the blue colour.



Puszki głębokie

Umożliwiają rozdział przewodów pod zamocowanym osprzętem

Deep installation boxes
 They enable separation of conductors under assembled equipment.



Samogaśnienie

Korpus wykonany jest z tworzywa niepodtrzymującego płomienia, stąd puszka nie może stać się bezpośrednią przyczyną pożaru.

Self-extinguishing material
 The body is made of the self-extinguishing material so the installation box cannot become a cause of fire.

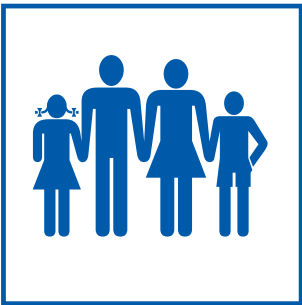

Bezhalogenowość

Korpus wykonany jest z tworzywa niezawierającego szkodliwych dla zdrowia substancji - halogenów (fluorowców)

Non-halogen material
 The body is made of the non-halogen material - safe for users.

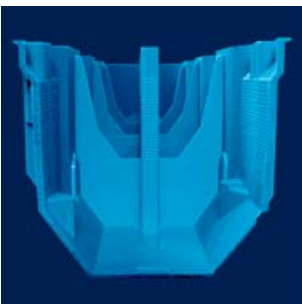

Wyjątkowo sztywna konstrukcja

Zarówno materiał, jak i zastosowane rozwiązanie konstrukcyjne sprawiło, że puszki posiadają sztywną i zwartą budowę.

Incredible stiff construction
 The design and the material bring stiffness and compact structure of the installation box.

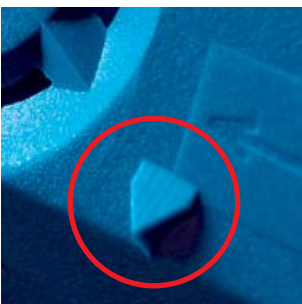

Szybki montaż

Zastosowane rozwiązanie wielopolowości puszki, jak również specjalne kołki do trasowania modułu wiercenia otworów - usytuowane w dnie puszki - pozwalają na szybki i dokładny montaż.

Quick and precise assembly due to multi-segment solution as well as special pins (located at the bottom of the installation box) for marking of drilling holes places.



Montaż w ścianie w układzie pionowym i poziomym

Usztywnienia boczne puszki i otwory pod wkręty pozwalają na zamocowanie osprzętów w układzie poziomym i pionowym puszki.

Fastening of the element both in horizontal and vertical position
 Side stiffenings of the box as well as mounting holes enable to fasten the box both horizontally and vertically.

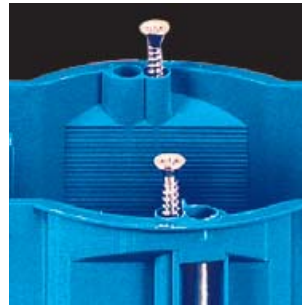

Specjalne wkręty do tworzywa

Puszka wyposażona jest w komplet specjalnych wkrętów zapewniających wyjątkowo mocne trzymanie zamocowanego osprzętu.

Special screws for plastic material
 The box is equipped with a set of special screws which ensure really strong connection.

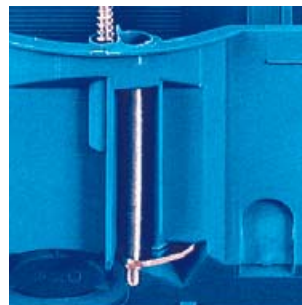

Specjalne śruby z zaczepami do mocowania w ścianie.

Posiadają gwint tzw. trójwchodowy, który pozwala na 3-krotnie szybsze od tradycyjnej śruby skręcanie zaczepu mocującego puszkę w ścianie.

Special screws with holders to enable fastening to the wall
 They are equipped with three-inlet thread which guarantees three times faster screwing than a typical solution used for fastening of the box.



Okrągłe osłabienia Ø 20 pod rury osłonowe

Round weakenings Ø 20 mm for lining pipes

Produkt zarejestrowany
 w Urzędzie Patentowym RP
 (nr 3038)
 The product is patented
 by Polish Patent Office
 (No 3038)

MULTIBOX

P2x60D

Dwupolowa głęboka



2 x Ø 60 mm

P3x60D

Trójpolowa głęboka



3 x Ø 60 mm

Nr kat. - kolor / No. Cat. - Colour		
Niebieski / Blue ●	32 092 203	32 104 203
Norma / Norm	PN-E 93208	PN-IEC 60998, DIN 57606, IEC 670
Certyfikaty / Certificates	CE klasa V0	CE klasa V0
Wymiary zewnętrzne / Dimensions		
Średnica zewnętrzna / Outside bore (A)	2 x 68 mm	3 x 68 mm
Głębokość / Depth (B)	61 mm	60 mm
Rozstaw otworów do mocowania sprzętu* Distance of mounting to equipment boxes* (C)	60 mm	60 mm
Odstęp osi wiercenia otworów pod puszkę** Distance between axes of hole**	71 mm	71 mm
Masa / Weight	75 g	195 g
Opakowanie zbiorcze / Collective package	28 szt.	20 szt.
Dodatkowe cechy / Additional characteristics		
w ścianach bocznych / in side walls	6 ostabień do rur Ø 20 2 ostabienia do rury Ø 7 mm w komplecie 4 wkręty do osprzętu	7 ostabień do rur Ø 20 9 ostabień do przewodów Ø 9 mm w komplecie 6 wkrętów osprzętowych
Osprzęt / Equipment		

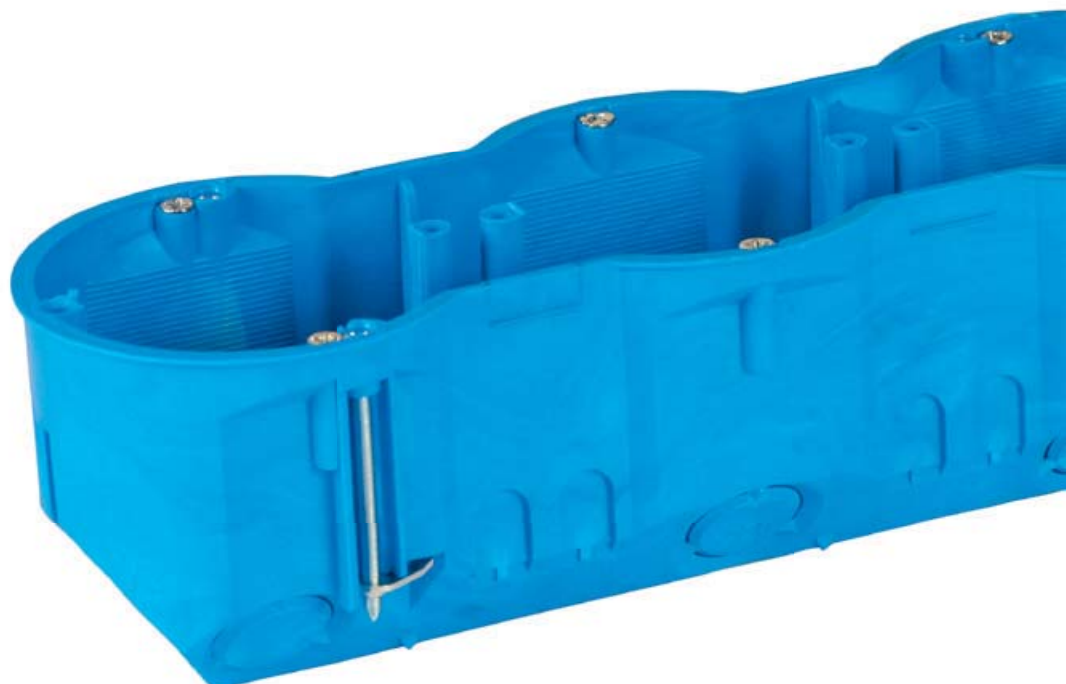

Produkt zarejestrowany
 w Urzędzie Patentowym RP
 (nr 3038)
 The product is patented
 by Polish Patent Office
 (No 3038)

MULTIBOX

P4x60D

Czteropolowa głęboka



4 x Ø 60 mm

P5x60D

Pięciopółowa głęboka

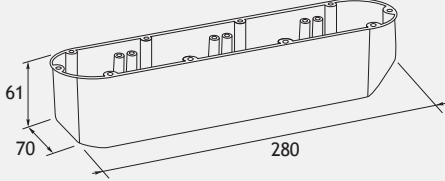
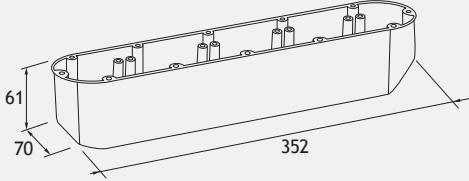

5 x Ø 60 mm

Nr kat. - kolor / No. Cat. - Colour	Niebieski / Blue ●	32 097 203	32 099 203
Norma / Norm		PN-IEC 60998, DIN 57606, IEC 670	PN-IEC 60998, DIN 57606, IEC 670
Certyfikaty / Certificates		CE CE klasa V0	CE CE klasa V0
Wymiary zewnętrzne / Dimensions			
Średnica zewnętrzna / Outside bore (A)		4 x 68 mm	5 x 68 mm
Głębokość / Depth (B)		60 mm	60 mm
Rozstaw otworów do mocowania sprzętu* Distance of mounting to equipment boxes † (C)		60 mm	60 mm
Odstęp osi wiercenia otworów pod puszkę** Distance between axes of hole**		71 mm	71 mm
Masa / Weight		245 g	305 g
Opakowanie zbiorcze / Collective package		13 szt.	12 szt.
Dodatkowe cechy / Additional characteristics			
w ścianach bocznych / in side walls		9 osłabień do rur Ø 20 12 osłabień do przewodów Ø 9 mm w komplecie 8 wkrętów osprzętowych	11 osłabień do rur Ø 20 16 osłabień do przewodów Ø 9 mm w komplecie 10 wkrętów osprzętowych
Osprzęt / Equipment			
			



P2x60N

Dwupolowa płytka



2 x Ø 60 mm

KP64/3L

Trójpolowa płytka



3 x Ø 60 mm

Nr kat. - kolor / No. Cat. - Colour	Niebieski / Blue ●	32 090 203	80 169 003
Norma / Norm		PN-E 93208	PN-E 93208
Certyfikaty / Certificates		CE CE klasa V0	CE CE klasa V0
Wymiary zewnętrzne / Dimensions			
Średnica zewnętrzna / Outside bore (A)		2 x 68 mm	3 x 68 mm
Głębokość / Depth (B)		46 mm	46 mm
Rozstaw otworów do mocowania sprzętu* Distance of mounting to equipment boxes* (C)		60 mm	60 mm
Odstęp osi wiercenia otworów pod puszkę** Distance between axes of hole**		71 mm	71 mm
Masa / Weight		68 g	155 g
Opakowanie zbiorcze / Collective package		35 szt.	36 szt.
Dodatkowe cechy / Additional characteristics			
w ścianach bocznych / in side walls		6 ostabień do rur Ø 20 2 ostabień do rur Ø 16 mm w komplecie 4 wkręty do osprzętu	2 ostabienia do rur Ø 20 8 ostabień do rur Ø 7 mm 6 ostabień do rur Ø 20 mm w komplecie 6 wkrętów osprzętowych
Osprzęt / Equipment			



KP64/4L

Czteropolowa płytka



4 x Ø 60 mm

KP64/5L

Pięciopolowa płytka

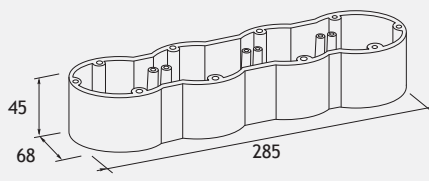
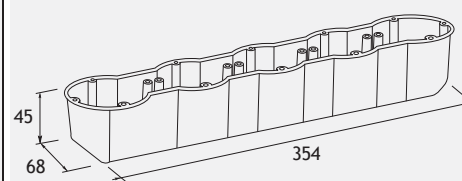

5 x Ø 60 mm

Nr kat. - kolor / No. Cat. - Colour	Niebieski / Blue ●	80 965 003	80 966 003
Norma / Norm		PN-E 93208	PN-E 93208
Certyfikaty / Certificates		CE klasa V0	CE klasa V0
Wymiary zewnętrzne / Dimensions			
Średnica zewnętrzna / Outside bore (A)		4 x 68 mm	5 x 68 mm
Głębokość / Depth (B)		46 mm	46 mm
Rozstaw otworów do mocowania sprzętu * Distance of mounting to equipment boxes * (C)		60 mm	60 mm
Odstęp osi wiercenia otworów pod puszkę** Distance between axes of hole**		71 mm	71 mm
Masa / Weight		190 g	235 g
Opakowanie zbiorcze / Collective package		28 szt.	16 szt.
Dodatkowe cechy / Additional characteristics			
w ścianach bocznych / in side walls		4 osłabienia do rur Ø 20 12 osłabień do rur Ø 7 mm 8 osłabień do rur Ø 20 mm	8 osłabień do rur Ø 20 14 osłabień do przewodów płaskich Ø 10 mm 8 osłabień do przewodów okrągłych Ø 20 mm 10 osłabień do rur Ø 20
w dnie / at the bottom		w komplecie 8 wkrętów osprzętowych	w komplecie 8 wkrętów osprzętowych
Osprzęt / Equipment			
			





SE2x60

Dwupolowa płytka

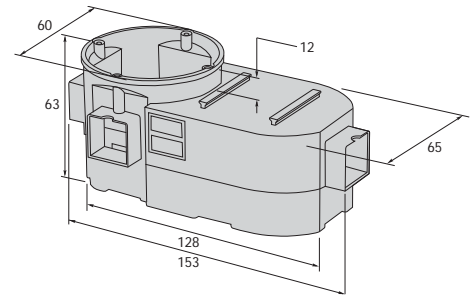

2 x Ø 60 mm



Nr kat. - kolor / No. Cat. - Colour	
Niebieski / Blue	● 34 117 203
Dodatkowe cechy / Additional characteristics	
Masa / Weight	w dnie i ścianach prostokątne ostabienie pod płaskie przewody
Opakowanie zbiorcze / Collective package	53.7 g
Osprzęt / Equipment	10 szt.
	Pierścień dystansowy PD60x12, PD60x24 Króciec dystansowy KD12 Pokrywa puszki PL60 Pokrywa sygnalizacyjna PS60

Puszka SE2x60 przystosowana jest do osadzania specjalistycznych urządzeń elektrycznych i elektronicznych. Specjalnie poszerzone jej wnętrze daje możliwość umieszczenia dodatkowych elementów obok zabudowanego kołnierza puszki elementu sterującego. Jest możliwość również wykorzystania całej przestrzeni wewnętrznej puszki dla umieszczenia w niej różnego typu urządzeń. Wtedy zamyka ją się od góry pokrywą PL60. Puszka posiada konstrukcję szeregową dającą możliwość łączenia w wielokrotne bloki puszek. Konstrukcja jej składa się z dwóch oddzielnych elementów łączących się ze sobą poprzez zatrzaski. Daje to możliwość osadzania w puszcze większych elementów przestrzennych. Do łączenia przewodów elektronicznych zalecana jest złączka z podkładką LPA12-1.5 (str. 50).

Rekomendacje producentów i instalatorów „inteligentnych budynków.”



Zamknięcie przestrzeni puszki pokrywą licującą z górnym kołnierzem puszki (PL60).

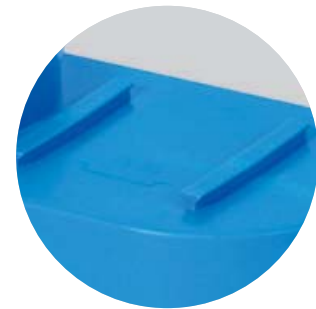

Prowadnice do mocowania szyny TS35. Poprawiają one również trzymanie tynku. Wprowadzona szyna usztywnia połączenie puszki. Możliwość mocowania puszki na szynie w szafce elektroinstalacyjnej.



KUH1/L



Nr kat. - kolor / No. Cat. - Colour	
Niebieski / Blue ●	80 168 003
Dodatkowe cechy / Additional characteristics	
Ostabilenia / Weakening	9 x \varnothing 20 mm 15 x \varnothing 7 mm
Materiał korpusu	PVC samogasnący
Masa / Weight	143 g
Opakowanie zbiorcze / Collective package	35 szt.

PRZEBIEG MONTAŻU I PRZYKŁADY ZASTOSOWAŃ PUSZKI

1. Wykonanie otworu o \varnothing 73.5 mm w płycie gipsowej.



2. Umieszczenie puszki KUH1/L w przygotowanym otworze pod ścianą gipsową.



3. Widok z boku (w przekroju) puszki włożonej od strony spodniej płyty gipsowej.

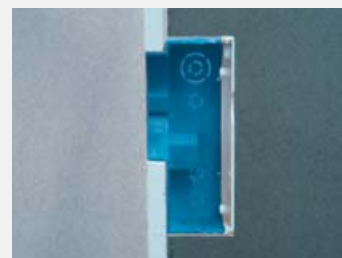

4. Umocowanie puszki za pomocą wkrętów.



5. Przykłady wykorzystania puszki (w przekroju): włożenie zabezpieczenia przeciwprzepięciowego, przyłączenie przewodów za pomocą zacisków bezrubowych.



Nowość - prostopadłe osłabienia
 New - perpendicular weakenings

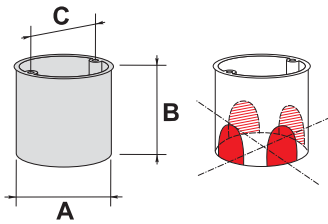

Z60KF



Ø 60 mm

Z60KFw



Ø 60 mm

Z60DF



Ø 60 mm

Nr kat. - kolor / No. Cat. - Colour			
Pomarańczowy / Orange	●	33 048 008	33 049 008
Norma / Norm		PN-E 93208	PN-E 93208
Certyfikaty / Certificates		Ⓟ CE	Ⓟ CE
Wymiary zewnętrzne / Dimensions			
Srednica zewnętrzna / Outside bore (A)		63 mm	63 mm
Głębokość / Depth (B)		41 mm	41 mm
Rozstaw otworów do mocowania sprzętu * Distance of mounting to equipment boxes * (C)		60 mm	60 mm
Odstęp osi wiercenia otworów pod puszkę** Distance between axes of hole**		71 mm	71 mm
Masa / Weight		11.8 g	13.1 g
Opakowanie zbiorcze / Collective package		80 szt.	80 szt.
Dodatkowe cechy / Additional characteristics			
w ścianach bocznych / in side walls w dnie / at the bottom		4 osłabienia do rur ø 20 mm	4 osłabienia do rur ø 20 mm w komplecie 2 wkręty do mocowania osprzętu 2 mounting screws in the set
Osprzęt / Equipment			
		Pierścienie dystansowe PD60x12, PD60x24 Pokrywa PL60	Pierścienie dystansowe PD60x12, PD60x24 Pokrywa PL60

Nowość - prostopadłe osłabienia
 New - perpendicular weakenings

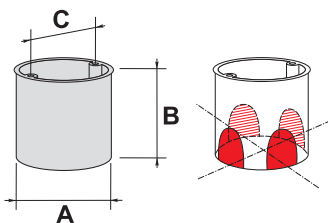

Z60DFw

Szeregowa z wkrętami
 Serial with screws



Ø 60 mm

Z70KF



Ø 70 mm

Z80KF



Ø 80 mm

Nr kat. - kolor / No. Cat. - Colour			
Pomarańczowy / Orange	●	33 035 008	33 036 008
Norma / Norm		PN-E 93208	PN-E 93208
Certyfikaty / Certificates		Ⓟ CE	Ⓟ CE
Wymiary zewnętrzne / Dimensions			
Srednica zewnętrzna / Outside bore (A)		63 mm	75 mm
Głębokość / Depth (B)		61 mm	49 mm
Rozstaw otworów do mocowania sprzętu * Distance of mounting to equipment boxes * (C)		60 mm	70 mm
Odstęp osi wiercenia otworów pod puszkę** Distance between axes of hole**		71 mm	81 mm
Masa / Weight		18 g	21.3 g
Opakowanie zbiorcze / Collective package		50 szt.	60 szt.
Dodatkowe cechy / Additional characteristics			
w ścianach bocznych / in side walls w dnie / at the bottom		6 osłabień do rur ø 20 mm 1 osłabienie do rur ø 18 mm w komplecie 2 wkręty do mocowania osprzętu 2 mounting screws in the set	6 osłabień do rur ø 6 mm 2 osłabienia do rur ø 16 mm w komplecie pokrywa osłonowa the cover in the set
Osprzęt / Equipment			
		Pierścienie dystansowe PD60x12, PD60x24 Pokrywa PL60	Pierścienie dystansowe PD70x12, PD70x24

Nowość - prostopadłe osłabienia
New - perpendicular weakenings

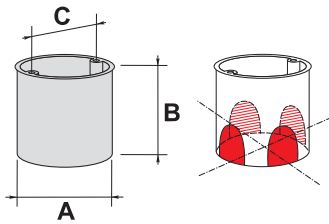

S60KF

Szeregowa
Serial



Ø 60 mm

S60KFw

Szeregowa z wkrętami
Serial with screws



Ø 60 mm

S60DF

Szeregowa
Serial



Ø 60 mm

Nr kat. - kolor / No. Cat. - Colour			
Pomarańczowy / Orange	33 054 008	33 068 008	33 057 008
Norma / Norm	PN-E 93208	PN-E 93208	PN-E 93208
Certyfikaty / Certificates	CE	CE	CE
Wymiary zewnętrzne / Dimensions			
Średnica zewnętrzna / Outside bore (A)	65 mm	65 mm	65 mm
Głębokość / Depth (B)	41 mm	41 mm	61 mm
Rozstaw otworów do mocowania sprzętu * Distance of mounting to equipment boxes * (C)	60 mm	60 mm	60 mm
Odstęp osi wiercenia otworów pod puszkę** Distance between axes of hole**	71 mm	71 mm	71 mm
Masa / Weight	17.7 g	19 g	21 g
Opakowanie zbiorcze / Collective package	100 szt.	100 szt.	110 szt.
Dodatkowe cechy / Additional characteristics			
w ścianach bocznych / in side walls	8 osłabień do rur Ø 20 mm	8 osłabień do rur Ø 20 mm w komplecie 2 wkręty do mocowania osprzętu 2 mounting screws in the set	14 osłabień do rur Ø 20 mm
Osprzęt / Equipment			
	Króciec dystansowy KD12 KD12 extending element. Pierścienie dystansowe PD60x12, PD60x24 Pokrywa PL60	Króciec dystansowy KD12 KD12 extending element. Pierścienie dystansowe PD60x12, PD60x24 Pokrywa PL60	Króciec dystansowy KD12 KD12 extending element. Pierścienie dystansowe PD60x12, PD60x24 Pokrywa PL60

Nowość - prostopadłe osłabienia
New - perpendicular weakenings

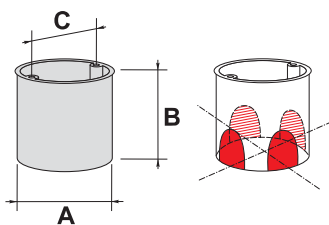

S60DFw

Szeregowa
Serial



Ø 60 mm

S60DFX

Szeregowa
Serial

NOWOŚĆ



Ø 60 mm

S60DFwX

Szeregowa z wkrętami
Serial with screws

NOWOŚĆ



Ø 60 mm

Nr kat. - kolor / No. Cat. - Colour			
Pomarańczowy / Orange	33 069 008	33 057 018	33 069 018
Norma / Norm	PN-E 93208	PN-E 93208	PN-E 93208
Certyfikaty / Certificates	CE	CE klasa V0	CE klasa V0
Wymiary zewnętrzne / Dimensions			
Średnica zewnętrzna / Outside bore (A)	65 mm	65 mm	65 mm
Głębokość / Depth (B)	49 mm	41 mm	61 mm
Rozstaw otworów do mocowania sprzętu * Distance of mounting to equipment boxes * (C)	70 mm	60 mm	60 mm
Odstęp osi wiercenia otworów pod puszkę** Distance between axes of hole**	81 mm	71 mm	71 mm
Masa / Weight	22.3 g	19 g	21 g
Opakowanie zbiorcze / Collective package	110 szt.	110 szt.	110 szt.
Dodatkowe cechy / Additional characteristics			
w ścianach bocznych / in side walls	14 osłabień do rur Ø 20 mm w komplecie 2 wkręty do mocowania osprzętu 2 mounting screws in the set	8 osłabień do rur Ø 20 mm w komplecie 2 wkręty do mocowania osprzętu 2 mounting screws in the set	14 osłabień do rur Ø 20 mm
Osprzęt / Equipment			
	Pokrywa sygnalizacyjna PS60 Signal cover PS60 Pokrywa osłonowa WS60, PL60 Spring cover WS60, PL60 Króciec dystansowy KD12/Distance piece Pierścienie dystansowe PD60x12, PD60x24	Króciec dystansowy KD12 KD12 extending element. Pierścienie dystansowe PD60x12, PD60x24 Distance piece PD60x12, PD60x24 Pokrywa osłonowa WS60, PL60 Spring cover WS60, PL60	Króciec dystansowy KD12 KD12 extending element. Pierścienie dystansowe PD60x12, PD60x24 Distance piece PD60x12, PD60x24 Pokrywa osłonowa PL60 Spring cover PL60

Nowość - prostopadłe osłabienia
 New - perpendicular weakenings

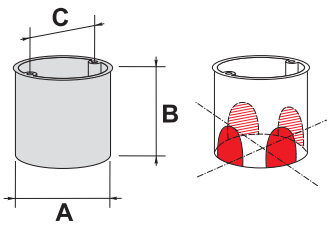

S60GF

Supergłębokie
 Extra deep



Ø 60 mm

S60GFw

Supergłębokie
 z wkrętami
 Extra deep
 with screws



Ø 60 mm

Nr kat. - kolor / No. Cat. - Colour		
Pomarańczowy / Orange ●	33 008 008	33 009 008
Norma / Norm	PN-E 93208	PN-E 93208
Certyfikaty / Certificates	Ⓟ ⒸⒺ	Ⓟ ⒸⒺ
Wymiary zewnętrzne / Dimensions		
Średnica zewnętrzna / Outside bore (A)	62 mm	62 mm
Głębokość / Depth (B)	81 mm	81 mm
Rozstaw otworów do mocowania sprzętu * Distance of mounting to equipment boxes * (C)	60 mm	60 mm
Odstęp osi wiercenia otworów pod puszkę** Distance between axes of hole**	71 mm	71 mm
Masa / Weight	11.8 g	13.1 g
Opakowanie zbiorcze / Collective package	40 szt.	40 szt.
Dodatkowe cechy / Additional characteristics		
w ścianach bocznych / in side walls	Puszka ze specjalnymi prostokątnymi osłabieniami i dużymi powierzchniami do wytłumienia	Puszka ze specjalnymi prostokątnymi osłabieniami i dużymi powierzchniami do wytłumienia
Osprzęt / Equipment		
	Pokrywa sygnalizacyjna PS60 Signal cover PS60 Pokrywa osłonowa WS60 Spring cover WS60 Króciec dystansowy KD12/Distance piece	Pokrywa sygnalizacyjna PS60 Signal cover PS60 Pokrywa osłonowa WS60 Spring cover WS60 Króciec dystansowy KD12/Distance piece

Puszki elektroinstalacyjne · Do kanałów elektroinstalacyjnych z szyną TS 35

Electrical installations boxes · To wiring channel with TS 35

mocowanie na szynę TS35
 mounting on TS35



P1kn71x71



71 x 71 mm

P2kn71x142



71 x 142 mm

Nr kat. - kolor / No. Cat. - Colour		
Niebieski / Blue ●	36 070 206	36 071 206
Norma / Norm	PN-E 93208	PN-E 93208
Certyfikaty / Certificates	Ⓟ ⒸⒺ	Ⓟ ⒸⒺ
Wymiary zewnętrzne / Dimensions		
Średnica zewnętrzna / Outside bore (A)	71 mm	71 mm
Głębokość / Depth (B)	48 mm	48 mm
Rozstaw otworów do mocowania sprzętu * Distance of mounting to equipment boxes * (C)	71 mm	142 mm
Masa / Weight	57 g	85 g
Opakowanie zbiorcze / Collective package	66 szt.	30 szt.
Dodatkowe cechy / Additional characteristics		
w ścianach bocznych / in side walls	4 osłabienia do rur ø 16 mm 4 weakenings to pipes ø 10...16 mm	2 osłabienia do rur ø 16 mm 2 weakenings to pipes ø 10...16 mm
w dnie / at the bottom	3 wyjścia na przewody ø 8 mm 3 outlets for conductors ø 8 mm	2 wyjścia na przewody ø 8 mm 2 outlets for conductors ø 8 mm
Osprzęt / Equipment		
	dla kanałów elektroinstalacyjnych z szyną TS35 form installation channels with a TS35 bus bar	dla kanałów elektroinstalacyjnych z szyną TS35 form installation channels with a TS35 bus bar

Nowość - prostopadłe osłabienia
 New - perpendicular weakenings

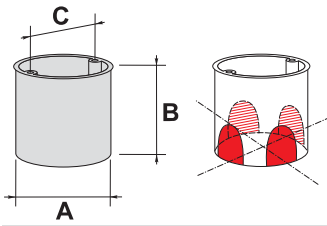

P60KF



Ø 60 mm

P60DF



Ø 60 mm

Nr kat. - kolor / No. Cat. - Colour		
Pomarańczowy / Orange ●	33 040 008	33 074 008
Norma / Norm	PN-E 93208	PN-E 93208
Certyfikaty / Certificates	CE	CE
Wymiary zewnętrzne / Dimensions		
Średnica zewnętrzna / Outside bore (A)	68 mm	68 mm
Głębokość / Depth (B)	46 mm	60 mm
Rozstaw otworów do mocowania sprzętu * Distance of mounting to equipment boxes * (C)	60 mm	60 mm
Odstęp osi wiercenia otworów pod puszkę** Distance between axes of hole**	71 mm	71 mm
Masa / Weight	22.9 g	27.5 g
Opakowanie zbiorcze / Collective package	60 szt.	45 szt.
Dodatkowe cechy / Additional characteristics		
w ścianach bocznych / in side walls	4 osłabienia do rur Ø 18 mm 2 osłabienia do rur Ø 14 mm	4 osłabienia do rur Ø 16 mm 2 osłabienia do rur Ø 10 mm
w dnie / at the bottom	2 osłabienia do rur Ø 16 mm	2 osłabienia do rur Ø 16 mm
Osprzęt / Equipment	W komplecie 2 wkręty do mocowania osprzętu 2 mounting screws in the set	W komplecie 2 wkręty do mocowania osprzętu 2 mounting screws in the set

P70F



Ø 70 mm

P80ZF



Ø 80 mm

Nr kat. - kolor / No. Cat. - Colour		
Pomarańczowy / Orange ●	31 050 008	31 072 008
Norma / Norm	PN-E 93208	PN-E 93208
Certyfikaty / Certificates	CE klasa V0	CE klasa V0
Wymiary zewnętrzne / Dimensions		
Średnica zewnętrzna / Outside bore (A)	73 mm	83 mm
Głębokość / Depth (B)	47 mm	62 mm
Rozstaw otworów do mocowania sprzętu * Distance of mounting to equipment boxes * (C)	70 mm	80 mm
Odstęp osi wiercenia otworów pod puszkę** Distance between axes of hole**		
Masa / Weight	20.9 g	28 g
Opakowanie zbiorcze / Collective package	60 szt.	35 szt.
Dodatkowe cechy / Additional characteristics		
w ścianach bocznych / in side walls	2 osłabienia do rur Ø 20 mm 4 osłabienia do rur Ø 10 mm	4 osłabienia do rur Ø 16 mm 2 osłabienia do rur Ø 20 mm
w dnie / at the bottom	4 osłabienia do rur Ø 10 mm	4 osłabienia do rur Ø 10 mm
Osprzęt / Equipment	W komplecie pokrywa osłonowa The cover in the set	W komplecie pokrywa osłonowa The cover in the set

KO97/L



Ø 103 mm

P110



45 x 115 x 115 mm

Nr kat. - kolor / No. Cat. - Colour	
Biały / White ○	
Norma / Norm	
Certyfikaty / Certificates	
Wymiary zewnętrzne / Dimensions	
Szerokość (średnica) / Width (bore) (A)	
Wysokość / Height (B)	
Długość / Length (C)	
Masa / Weight	
Opakowanie zbiorcze / Collective package	
Dodatkowe cechy / Additional characteristics	
w ścianach bocznych / in side walls	
Osprzęt / Equipment	

80 016 006
PN-E 93208
CE
Ø 103 mm
50 mm
108 g
90 szt.
3 ostabienia do rur ø 16 mm 4 ostabienia do rur ø 10 mm 2 ostabienia do rur ø 14 mm W komplecie pokrywa osłonowa / The cover in the set
Pierścień rozgałęźny SP96 / Branching ring SP96

32 042 203
PN-E 93208
CE
115 mm
45 mm
115 mm
223 g
10 szt.
8 ostabień do rur ø 20 mm 8 ostabień do rur ø 10 mm W komplecie pokrywa osłonowa / The cover in the set
Pierścień rozgałęźny SP66, S96, SP96 Branching ring SP66, SP96, SP96

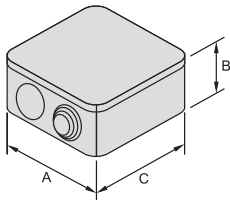

PK8G



80 x 170 x 190 mm

PK9G



120 x 170 x 190 mm

Nr kat. - kolor / No. Cat. - Colour	
Biały / White ○	
Szary / Grey ●	
Norma / Norm	
Certyfikaty / Certificates	
Wymiary zewnętrzne / Dimensions	
Szerokość (średnica) / Width (bore) (A)	
Wysokość / Height (B)	
Długość / Length (C)	
Masa / Weight	
Opakowanie zbiorcze / Collective package	
Dodatkowe cechy / Additional characteristics	
w ścianach bocznych / in side walls	
Osprzęt / Equipment	

80 030 006
PN-E 93208
CE
190 mm
80 mm
170 mm
8 szt.
W komplecie pokrywa osłonowa / The cover in the set

80 033 006
PN-E 93208
CE
190 mm
120 mm
170 mm
4 szt.
W komplecie pokrywa osłonowa / The cover in the set

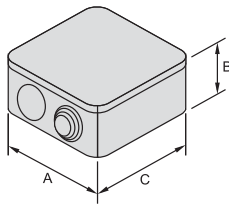

KO125/1L



155 x 64 x 55 mm

KT250L



230 x 80 x 170 mm

Nr kat. - kolor / No. Cat. - Colour		
Żółty / Yellow ●	80 018 004	
Niebieski / Blue ●		80 062 003
Norma / Norm	PN-E 93208	PN-E 93208
Certyfikaty / Certificates		
Wymiary zewnętrzne / Dimensions		
Szerokość (średnica) / Width (bore) (A)	155 mm	230 mm
Wysokość / Height (B)	64 mm	80 mm
Długość / Length (C)	155 mm	170 mm
Masa / Weight	95 g	560 g
Opakowanie zbiorcze / Collective package	50 szt.	16 szt.
Dodatkowe cechy / Additional characteristics		
w ścianach bocznych / in side walls	8 osłabień do rur \varnothing 30 mm 6 osłabień do rur \varnothing 25 mm 14 osłabień do rur \varnothing 20 mm 4 osłabienia do rur \varnothing 16 mm 20 osłabień do rur \varnothing 10 mm W komplecie pokrywa osłonowa / The cover in the set	10 osłabień do rur \varnothing 16...40 mm 16 osłabień do rur \varnothing 16 mm W komplecie pokrywa osłonowa / The cover in the set
Osprzęt / Equipment		Szyna TS35 / Rail TS35



KO97/5



Ø 103 mm

Nr kat. - kolor / No. Cat. - Colour	
Biały / White ○	80 016 006
Norma / Norm	PN-E 93208
Certyfikaty / Certificates	CE
Wymiary zewnętrzne / Dimensions	
Szerokość (średnica) / Width (bore) (A)	Ø 103 mm
Wysokość / Height (B)	50 mm
Długość / Length (C)	
Masa / Weight	108 g
Opakowanie zbiorcze / Collective package	90 szt.
Dodatkowe cechy / Additional characteristics	
w ścianach bocznych / in side walls	3 ostabienia do rur Ø 16 mm 4 ostabienia do rur Ø 10 mm 2 ostabienia do rur Ø 14 mm W komplecie pokrywa osłonowa / The cover in the set
Osprzęt / Equipment	
	Szyna TS35 / Rail TS35

KO100E

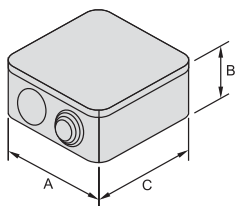

128 x 70 x 128 mm

Nr kat. - kolor / No. Cat. - Colour	
Szary / Grey ●	80 015 002
Norma / Norm	PN-E 93208
Certyfikaty / Certificates	CE
Wymiary zewnętrzne / Dimensions	
Szerokość (średnica) / Width (bore) (A)	128 mm
Wysokość / Height (B)	70 mm
Długość / Length (C)	128 mm
Masa / Weight	202 g
Opakowanie zbiorcze / Collective package	40 szt.
Dodatkowe cechy / Additional characteristics	
w ścianach bocznych / in side walls	8 ostabień do rur Ø 16...32 mm 2 ostabienia do rur Ø 16 mm W komplecie pokrywa osłonowa / The cover in the set
Osprzęt / Equipment	
	Szyna TS35 / Rail TS35

KO125



120 x 170 x 190 mm

Nr kat. - kolor / No. Cat. - Colour	
Szary / Grey ●	80 014 002
Norma / Norm	PN-E 93208
Certyfikaty / Certificates	CE
Wymiary zewnętrzne / Dimensions	
Szerokość (średnica) / Width (bore) (A)	134 mm
Wysokość / Height (B)	72.5 mm
Długość / Length (C)	134 mm
Masa / Weight	225 g
Opakowanie zbiorcze / Collective package	40 szt.
Dodatkowe cechy / Additional characteristics	
w ścianach bocznych / in side walls	8 ostabień do rur Ø 36 mm 8 ostabień do rur Ø 29 mm 8 ostabień do rur Ø 23 mm W komplecie pokrywa osłonowa / The cover in the set
Osprzęt / Equipment	
	Szyna TS35 / Rail TS35

KT250/1



234 x 79 x 176 mm

Nr kat. - kolor / No. Cat. - Colour	
Biały / White ○	80 026 006
Certyfikaty / Certificates	CE
Wymiary zewnętrzne / Dimensions	
Szerokość (średnica) / Width (bore) (A)	Ø 234 mm
Wysokość / Height (B)	79 mm
Długość / Length (C)	176 mm
Masa / Weight	550 g
Opakowanie zbiorcze / Collective package	12 szt.
Dodatkowe cechy / Additional characteristics	
w ścianach bocznych / in side walls	3 osłabienia do rur ø 16 mm 4 osłabienia do rur ø 10 mm 2 osłabienia do rur ø 14 mm W komplecie pokrywa osłonowa / The cover in the set
Osprzęt / Equipment	
	Pierścień rozgałęźny SP96 / Branching ring SP96

KT250

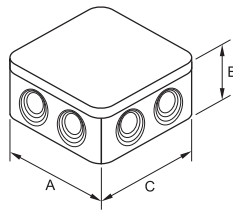

255 x 68 x 205 mm

Nr kat. - kolor / No. Cat. - Colour	
Biały / White ○	80 025 006
Certyfikaty / Certificates	CE
Wymiary zewnętrzne / Dimensions	
Szerokość (średnica) / Width (bore) (A)	255 mm
Wysokość / Height (B)	68 mm
Długość / Length (C)	205 mm
Masa / Weight	650 g
Opakowanie zbiorcze / Collective package	16 szt.
Dodatkowe cechy / Additional characteristics	
w ścianach bocznych / in side walls	W komplecie pokrywa osłonowa / The cover in the set
Osprzęt / Equipment	
	Szyna TS35 / Rail TS35

KT250x110



256 x 112 x 206 mm

Nr kat. - kolor / No. Cat. - Colour	
Biały / White ○	80 027 006
Certyfikaty / Certificates	CE
Wymiary zewnętrzne / Dimensions	
Szerokość (średnica) / Width (bore) (A)	256 mm
Wysokość / Height (B)	112 mm
Długość / Length (C)	206 mm
Masa / Weight	870 g
Opakowanie zbiorcze / Collective package	5 szt.
Dodatkowe cechy / Additional characteristics	
w ścianach bocznych / in side walls	W komplecie pokrywa osłonowa / The cover in the set
Osprzęt / Equipment	
	Szyna TS35 / Rail TS35

Starościńskie Skąły w Rudawach Janowickich
 Starościńskie Rocks in Rudawy Janowickie

IP55

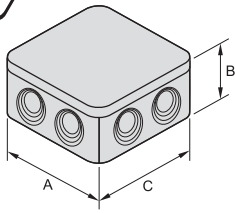

N80x80



83 x 52 x 83 mm

N90x90



93 x 55 x 93 mm

Nr kat. - kolor / No. Cat. - Colour	
Biały / White ○	35 110 206
Norma / Norm	PN-E-93-208, PN-EN-60-998-2-5
Certyfikaty / Certificates	CE
Wymiary zewnętrzne / Dimensions	
Szerokość / Width (A)	83 mm
Wysokość / Height (B)	52 mm
Długość / Length (C)	83 mm
Stopień ochrony / Safety device	IP 55 (produkt bezhalogenowy)
Masa / Weight	98.2 g
Opakowanie zbiorcze / Collective package	30 szt.
Dodatkowe cechy / Additional characteristics	
dławice / średnice rur	7 osłabień na dławice 3 dławice w komplecie (13, 16, 20, 25 mm) Gumowa uszczelka w pokrywie
Osprzęt / Equipment	złączki rozgaęźne: ZPT 4x2.5, ZPT 5x2.5, ZPT 4x2.5, ZPT 5x4.0 Dławnica membranowa DM1

Nr kat. - kolor / No. Cat. - Colour	
Biały / White ○	35 120 206
Norma / Norm	PN-E-93-208, PN-EN-60-998-2-5
Certyfikaty / Certificates	CE
Wymiary zewnętrzne / Dimensions	
Szerokość / Width (A)	93 mm
Wysokość / Height (B)	55 mm
Długość / Length (C)	93 mm
Stopień ochrony / Safety device	IP 55 (produkt bezhalogenowy)
Masa / Weight	117.6 g
Opakowanie zbiorcze / Collective package	26 szt.
Dodatkowe cechy / Additional characteristics	
dławice / średnice rur	7 osłabień na dławice 3 dławice w komplecie (13, 16, 20, 25 mm) Gumowa uszczelka w pokrywie
Osprzęt / Equipment	złączki rozgaęźne: ZPT 4x2.5, ZPT 5x2.5, ZPT 4x4.0, ZPT 5x4.0, ZPT 4x10, ZPT 5x10 Dławnica membranowa DM1

N110x110

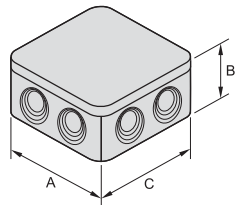

112 x 63 x 112 mm

Nr kat. - kolor / No. Cat. - Colour	
Biały / White ○	35 130 206
Norma / Norm	PN-E-93-208, PN-EN-60-998-2-5
Certyfikaty / Certificates	CE
Wymiary zewnętrzne / Dimensions	
Szerokość / Width (A)	112 mm
Wysokość / Height (B)	63 mm
Długość / Length (C)	112 mm
Stopień ochrony / Safety device	IP 55 (produkt bezhalogenowy)
Masa / Weight	150 g
Opakowanie zbiorcze / Collective package	18 szt.
Dodatkowe cechy / Additional characteristics	
dławice / średnice rur	7 osłabień na dławice 3 dławice w komplecie (13, 16, 20, 25 mm) Gumowa uszczelka w pokrywie
Osprzęt / Equipment	złączki rozgaęźne: ZPT 4x2.5, ZPT 5x2.5, ZPT 4x4.0, ZPT 5x4.0, ZPT 4x10, ZPT 5x10 Dławnica membranowa DM1



W dnie puszek znajdują się specjalne elementy montażowe pozwalające na instalację pierścieni zaciskowych oraz złączek gwintowych.

There are special mounting elements at the bottom of the installation box which help to assembly claming rings and universal terminal blocks.



Średnica rury:
(13, 16, 20, 25)
Dławnica z PVC

PVC connected



Pokrywa z uszczelką przykręcana na wkręty, uchwyt do zamocowania plomby.

The cover with seals is fastened with screws and a holder to fasten the leaden seal.

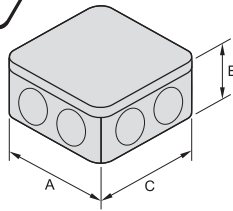

N80x80S



88 x 55 x 88 mm

N90x90S



98 x 60 x 98 mm

Nr kat. - kolor / No. Cat. - Colour		
Biały / White ○	35 133 206	35 135 206
Norma / Norm	PN-E9328:1997, PN-EN 60670-1:2005	PN-E9328:1997, PN-EN 60670-1:2005
Certyfikaty / Certificates	CE	CE
Wymiary zewnętrzne / Dimensions		
Szerokość / Width (A)	88 mm	98 mm
Wysokość / Height (B)	55 mm	60 mm
Długość / Length (C)	88 mm	98 mm
Stopień ochrony / Safety device	IP 67	IP 67
Masa / Weight	98 g	117.6 g
Opakowanie zbiorcze / Collective package	30 szt.	26 szt.
Dodatkowe cechy / Additional characteristics		
dławice / średnice rur	Wyrób posiada 7 ostabień pod dławice kablowe gwintowe PG 13.5	Wyrób posiada 7 ostabień pod dławice kablowe gwintowe PG 16
Osprzęt / Equipment		

N110x110S

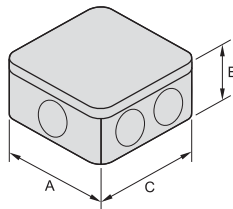

120 x 64 x 120 mm

Nr kat. - kolor / No. Cat. - Colour		
Biały / White ○	35 137 206	
Norma / Norm	PN-E9328:1997 PN-EN 60670-1:2005	
Certyfikaty / Certificates	CE	
Wymiary zewnętrzne / Dimensions		
Szerokość / Width (A)	120 mm	
Wysokość / Height (B)	64 mm	
Długość / Length (C)	120 mm	
Stopień ochrony / Safety device	IP 67	
Masa / Weight	150 g	
Opakowanie zbiorcze / Collective package	18 szt.	
Dodatkowe cechy / Additional characteristics		
dławice / średnice rur	Wyrób posiada 7 ostabień pod dławice kablowe gwintowe PG16 i PG21	
Osprzęt / Equipment		

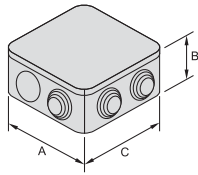

N8



42 x 38 x 89 mm

N5



75 x 38 x 75 mm

Nr kat. - kolor / No. Cat. - Colour		
Szary / Grey ●	83 008 002	83 005 002
Norma / Norm	PN-E-93-208, PN-EN-60-998-2-5	PN-E-93-208, PN-EN-60-998-2-5
Certyfikaty / Certificates	CE	CE
Wymiary zewnętrzne / Dimensions		
Szerokość / Width (A)	42 mm	75 mm
Wysokość / Height (B)	38 mm	38 mm
Długość / Length (C)	89 mm	75 mm
Stopień ochrony / Safety device	IP 54	IP 54
Masa / Weight	28 g	33 g
Opakowanie zbiorcze / Collective package	100 szt.	100 szt.
Dodatkowe cechy / Additional characteristics		
	8 dławic stożkowych odcinanych w wymiarach 16/11/6 mm	12 dławic stożkowych odcinanych w wymiarach 16/11/6 mm

ZALETY



Samoatraskowa pokrywa

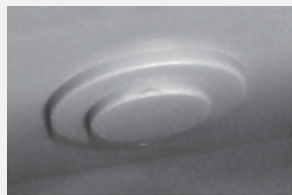

widok wewnętrzny



widok zewnętrzny

Dławice stożkowe łatwe do odcinania



Uchwyty do mocowania pozwalające na poziomowanie puszek



Duża szczelność IP 54



Najkorzystniejszy stosunek cech użytkowych i jakości do ceny

FASTBOX

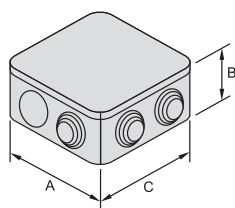

N6



85 x 38 x 85 mm

N7



100 x 38 x 100 mm

Nr kat. - kolor / No. Cat. - Colour	Szary / Grey ●	83 006 002	83 007 002
Norma / Norm		PN-E-93-208, PN-EN-60-998-2-5	PN-E-93-208, PN-EN-60-998-2-5
Certyfikaty / Certificates		CE	CE
Wymiary zewnętrzne / Dimensions			
Szerokość / Width (A)		85 mm	100 mm
Wysokość / Height (B)		38 mm	38 mm
Długość / Length (C)		85 mm	100 mm
Stopień ochrony / Safety device		IP 54	IP 54
Masa / Weight		42 g	53 g
Opakowanie zbiorcze / Collective package		100 szt.	100 szt.
Dodatkowe cechy / Additional characteristics			
		12 dławic stożkowych odcinanych w wymiarach 16/11/6 mm	12 dławic stożkowych odcinanych w wymiarach 16/11/6 mm





FASTBOX

N80x80F



83 x 52 x 83 mm

N90x90F



93 x 55 x 93 mm

Nr kat. - kolor / No. Cat. - Colour		
Biały / White ○	35 210 202	35 220 002
Norma / Norm	PN-E-93-208, PN-EN-60-998-2-5	PN-E-93-208, PN-EN-60-998-2-5
Certyfikaty / Certificates	CE	CE
Wymiary zewnętrzne / Dimensions		
Szerokość / Width (A)	83 mm	93 mm
Wysokość / Height (B)	52 mm	55 mm
Długość / Length (C)	83 mm	93 mm
Stopień ochrony / Safety device	IP 54 (produkt bezhalogenowy)	IP 54 (produkt bezhalogenowy)
Masa / Weight	65 g	83.3 g
Opakowanie zbiorcze / Collective package	36 szt.	28 szt.
Dodatkowe cechy / Additional characteristics		
dławice / średnice rur	7 osłabień na dławice	7 osłabień na dławice
Osprzęt / Equipment		
	złączki rozgałęźne: ZPT 4x2.5, ZPT 5x2.5, ZPT 4x2.5, ZPT 5x4.0	złączki rozgałęźne: ZPT 4x2.5, ZPT 5x2.5, ZPT 4x4.0, ZPT 5x4.0, ZPT 5x10



Nowa wersja puszek posiada specjalne uchwyty do mocowania obejmę pozwalającej na przymocowanie puszek do wiązek przewodów i innych elementów przestrzennych.

The new version of box has got a special holder. He allows to mounting of boxes to bunch of cables or other spatial elements.



Dławica zintegrowana
Integrated cable gland



Pokrywa zatraskowa i uchwyt do zamocowania plomby.

Clamping cover and a holder to fasten the leaden seal.

8135PO

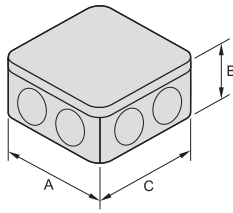

112 x 63 x 112 mm

Nr kat. - kolor / No. Cat. - Colour	
Pomarańczowy / Orange ●	80 800 008
Norma / Norm	PN-E-93-208, PN-EN-60-998-2-5
Certyfikaty / Certificates	CE Certyfikowana wg. DIN 4102-12:98 (Certyfikat Elektrotechnicznego Instytutu Prób i Badań w Pradze)
Wymiary zewnętrzne / Dimensions	
Szerokość / Width (A)	105 mm
Wysokość / Height (B)	40 mm
Długość / Length (C)	105 mm
Masa / Weight	120 g
Utrzymanie funkcjonowania obwodu elektrycznego Time of fire protection	90 min.
Klasa szczelności	IP 54
Opakowanie zbiorcze / Collective package	30 szt.
Dodatkowe cechy / Additional characteristics	
dławice / średnice rur	8 osłabień ø 23 mm 8 osłabień ø 16 mm 8 osłabień ø 10 mm 8 osłabień ø 5 mm 14 osłabień do rur ø 20 mm bezhalogenowa, samogasnąca Wewnątrz 5 szt. zacisków porcelanowych 1.5...6 mm ²

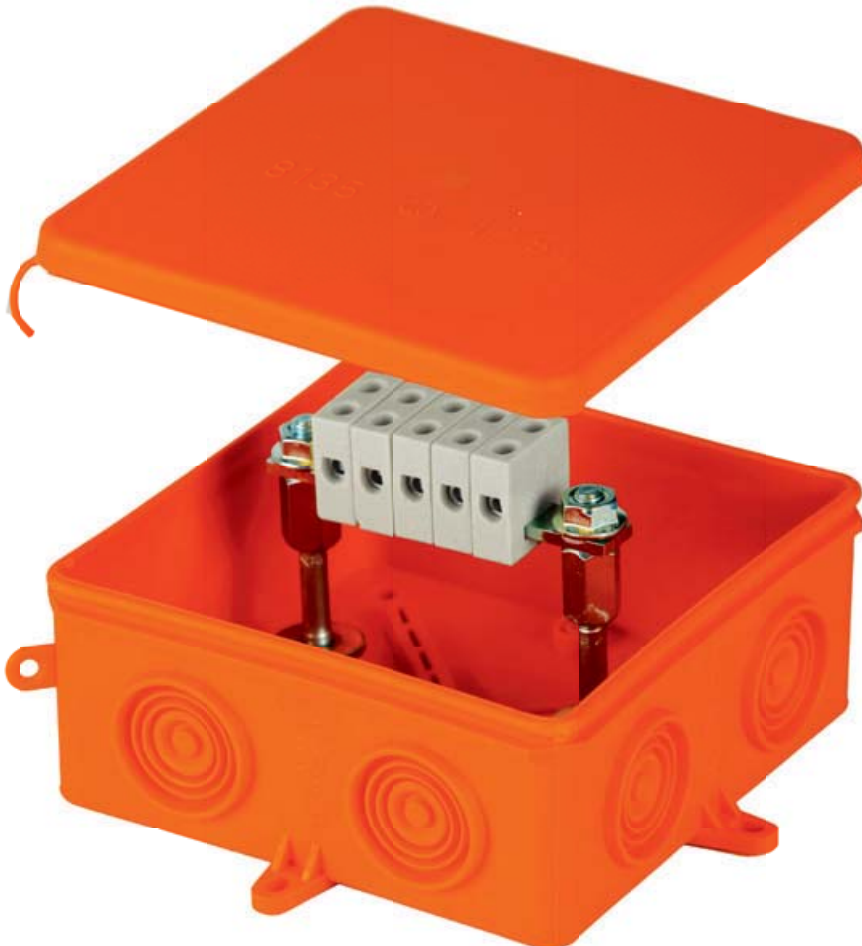

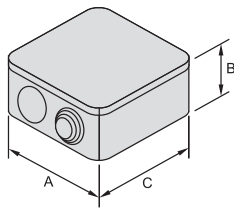
**PO-75**Szeregowa z wkrętami
With terminals 5x2.5 mm²

85 x 45 x 85 mm

PO-75pBez zacisków
Without connectors

85 x 40 x 85 mm

PHDławicowana D13.5 z zaciskami 4x2.5 mm²
Cable gland type D13.5
with terminals 4x2.5 mm²

85 x 40 x 85 mm

Nr kat. - kolor / No. Cat. - Colour			
Szary / Grey ●	83 012 006	83 011 006	83 014 006
Certyfikaty / Certificates	CE	CE	CE
Wymiary zewnętrzne / Dimensions			
Szerokość / Width (A)	85 mm	85 mm	85 mm
Wysokość / Height (B)	40 mm	40 mm	40 mm
Długość / Length (C)	85 mm	85 mm	85 mm
Stopień ochrony / Safety device	IP 44	IP 44	IP 44
Masa / Weight	75.3 g	59.9 g	71 g
Opakowanie zbiorcze / Collective package	60 szt.	60 szt.	48 szt.
Dodatkowe cechy / Additional characteristics	Z zaciskami 5x2.5mm ² With terminals 5x2.5mm ²		Z wkładem zaciskowym 4x2.5mm ² With terminals 4x2.5mm ² Dławnica D-13.5 Cable gland D-13.5

PK-2PDławicowana D-25
Cable gland D-25

103 x 60 x 103 mm

PK-1

125 x 75 x 125 mm

PK-3

125 x 75 x 125 mm

POI 16, 18, 20, 22Do rur
For pipes

80 x 30 x 80 mm

83 023 006	83 022 006	83 026 006	POI-16 83 015 006
			POI-18 83 016 006
			POI-20 83 017 006
			POI-22 83 018 006
CE	CE	CE	CE
103 mm	125 mm	125 mm	80 mm
60 mm	75 mm	35 mm	30 mm
103 mm	125 mm	125 mm	80 mm
IP 44	IP 20	IP 20	IP 20
143.5 g	157.5 g	123.0 g	48.9 g
24 szt.	18 szt.	30 szt.	20 szt.
	Dławnica D-25 Cable gland D-25		Oznaczenie cyfrowe uzależnione jest od średnicy króćca przyłączeniowego w puszcze (np. z króćcem 16 mm - POI 16) Numerical markings depends on connector pipe dia in the installation box (for example with a 16 mm pipe - POI 16)

PH/p

Dławicowana D-13.5, bez zacisków
 Cable gland type D-13.5,
 without connectors



85 x 40 x 85 mm

83 013 006
Ⓟ CE
85 mm
40 mm
85 mm
IP 44
50.7 g
40 szt.
Dławnica D-13.5 Cable gland D-13.5

PK-4

Dławicowana D-25
 Cable gland type D-25



125 x 45 x 125 mm

83 027 006
Ⓟ CE
125 mm
45 mm
125 mm
IP 20
192.8 g
24 szt.
Dławnica D-25 Cable gland D-25

PK-5

Dławicowana D-25
 Cable gland type D-25



125 x 80 x 125 mm

83 028 006
Ⓟ CE
125 mm
80 mm
125 mm
IP 20
221 g
18 szt.
Dławnica D-25 Cable gland D-25

PK-8



185 x 72 x 165 mm

83 019 006
Ⓟ CE
185 mm
72 mm
165 mm
IP 20
315.5 g
8 szt.

POI 28, 37, 47

Do rur
 For pipes



150 x 55 x 150 mm

POI-28 83 019 006
POI-37 83 020 006
POI-47 83 021 006
Ⓟ CE
103 mm
60 mm
103 mm
IP 44
143.5 g
24 szt.
Oznaczenie cyfrowe uzależnione jest od średnicy króćca przyłączeniowego w puszcze (np. z króćcem 28 mm - POI 28) Numerical markings depends on connector pipe dia in the installation box (for example with a 28 mm pipe - POI 28)

PK8D



170 x 80 x 170 mm

83 031 006
Ⓟ CE
125 mm
75 mm
125 mm
IP 20
157.5 g
18 szt.

PK-9



170 x 190 x 120 mm

83 032 006
Ⓟ CE
125 mm
35 mm
125 mm
IP 20
123.0 g
30 szt.
Dławnica Cable gland

PK9D



170 x 190 x 120 mm

83 034 006
Ⓟ CE
80 mm
30 mm
80 mm
IP 20
48.9 g
20 szt.
Dławnica Cable gland

PO15

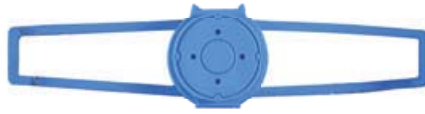

300 x 70 x 90 mm

Nr kat.- kolor / No. Cat.- Colour	
Niebieski / Blue	80 888 203
Norma / Norm	PN-E9328:1997, PN-EN 60670-1:2005
Certyfikaty / Certificates	CE
Wymiary zewnętrzne / Dimensions	
Szerokość / Width (A)	300 mm
Wysokość / Height (B)	70 mm
Długość / Length (C)	90 mm
Opakowanie zbiorcze / Collective package	50 szt.
Zastosowanie	Puszka przystosowana do montażu osprzętu elektroinstalacyjnego o rozstawie otworów mocujących 60mm. Można też zamknąć przestrzeń puszki pokrywą sygnalizacyjną PL 60.
Osprzęt / Equipment	

- 70 % oszczędności czasu
- bez ciężkiego wiercenia
- wygodne łączenie i montaż
- bez tynkowych odpadów w puszcze

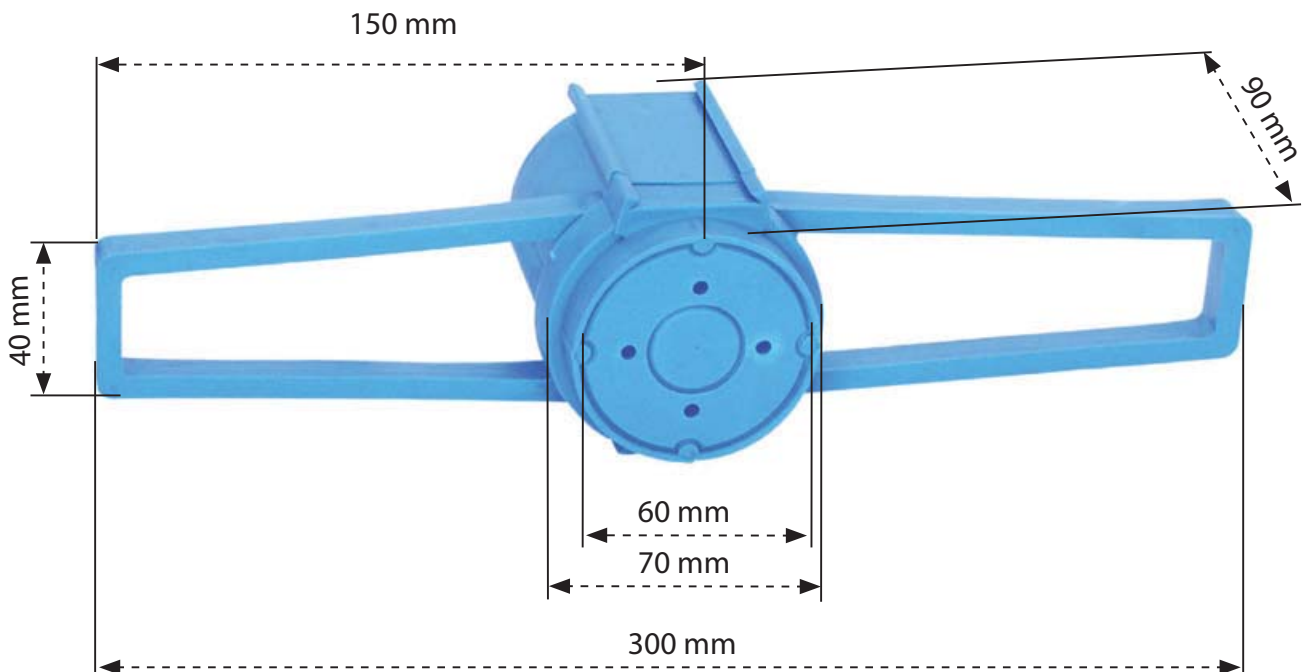



1. Nawiercić otwór w korpusie.



2. Wprowadzić peszla.



3. Zamknąć puszkę deklek.

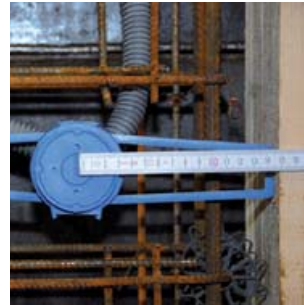

4. Skrzydło puszki daje odstęp od futryny drzwi na odległość 15 cm od środka puszki.



5. Przymocować drutami puszkę.



6. Zamocowana puszka pozwala na zastosowanie głębokości betonu do 60 mm.



7. Wybić dekielek po wyrównaniu ściany.



8. Wyrzucić dekielek i puszka gotowa do zamocowania osprzętu (w układzie prostokątnym puszka posiada słupki do wkręcenia śrub osprzętowych).



9 i 9a. Puszki można łączyć przy zachowaniu odstępu ramkowego 71mm.

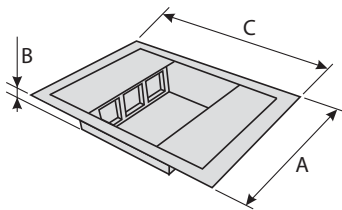

Kopobox57

Ramka osłonowa



Kopobox80

Ramka osłonowa



Nr kat.- kolor / No. Cat.- Colour	
Szary / Grey ●	80 801 002
Certyfikaty / Certificates	CE
Wymiary zewnętrzne / Dimensions	
Szerokość / Width (A)	260 mm
Wysokość / Height (B)	60 mm
Długość / Length (C)	330 mm
Materiał / Material	Poliamid PA 6 samogasnący, bezhalogenowy
Masa / Weight	588 g
Opakowanie zbiorcze / Collective package	1 szt.
Dodatkowe cechy / Additional characteristics	
	Przeznaczona do instalacji do uniwersalnej osłony podłogowej KUP57 lub KUP80. Umożliwia montaż przyrządów modułowych 45 x 45 mm (max. 6 szt.). Obudowanie wieka blachą zapewnia jego wysoką trwałość mechaniczną przy zachowaniu możliwości włożenia końcowego pokrycia podłogowego. Wieko posiada dwie klapy przechyłne umożliwiające wyprowadzenie kabli z osłony. W skład opakowania wchodzi śruby mocujące ramę do puszki podłogowej KUP. Można zastosować oddzielnie w podłogach podwójnych.

Nr kat.- kolor / No. Cat.- Colour	
Szary / Grey ●	80 802 002
Certyfikaty / Certificates	CE
Wymiary zewnętrzne / Dimensions	
Szerokość / Width (A)	260 mm
Wysokość / Height (B)	60 mm
Długość / Length (C)	330 mm
Materiał / Material	Poliamid PA 6 samogasnący, bezhalogenowy
Masa / Weight	518 g
Opakowanie zbiorcze / Collective package	1 szt.
Dodatkowe cechy / Additional characteristics	
	Przeznaczone do instalacji do uniwersalnej osłony podłogowej KUP80. Zastosowanie osłon na przyrządy KPP80 (max. 2 szt.) z podkładkami na przyrządy PP80/3 umożliwia montaż przyrządów modułowych (max. 8 szt.). Obudowanie wieka blachą zapewnia jego wysoką trwałość mechaniczną przy zachowaniu możliwości włożenia końcowego pokrycia podłogowego. Wieko posiada 2 klapy przechyłne umożliwiające wyprowadzenie kabli z osłony. W skład opakowania wchodzi śruby mocujące ramę do puszki podłogowej KUP. Można zastosować oddzielnie w podłogach podwójnych.

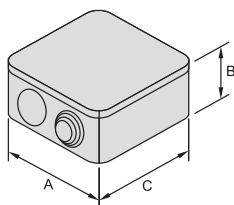

KUP57

Puszka



KUP80

Puszka



Nr kat.- kolor / No. Cat.- Colour	
Szary / Grey ●	80 803 007
Certyfikaty / Certificates	CE
Wymiary zewnętrzne / Dimensions	
Szerokość / Width (A)	332 mm
Wysokość / Height (B)	33 mm
Długość / Length (C)	250 mm
Materiał / Material	Poliamid PA 6 samogasnący, bezhalogenowy płyta kryjąca - drewno
Średnica otworu pod rury przyłączeniowe	
	4 x 38 x 145 mm 4 x ø 23 mm 4 x ø 30 mm 4 x ø 23 mm
Masa / Weight	600 g
Opakowanie zbiorcze / Collective package	1 szt.
Dodatkowe cechy / Additional characteristics	
	Służy do montażu w podłodze betonowej. W celu utwardzenia mieszanki betonowej osadza się ją w pudełku podłogowym KOPOBOX57. Elementem opakowania jest płyta kryjąca, która chroni przed zalaniem osłony przy betonowaniu. Minimalna wysokość polepy betonowej wynosi 57 mm, max. 75 mm. Wymaganą wysokość puszki można ustawić za pomocą śrub wewnętrznej wkładki rozporowej. W przypadku warstwy betonowej o grubości powyżej 75 mm należy stosować zestaw niwelacyjny SN (4 sztuki). Puszka jest przeznaczona do rur instalacji elektrycznej.

Nr kat.- kolor / No. Cat.- Colour	
Szary / Grey ●	80 804 007
Certyfikaty / Certificates	CE
Wymiary zewnętrzne / Dimensions	
Szerokość / Width (A)	332 mm
Wysokość / Height (B)	56 mm
Długość / Length (C)	250 mm
Materiał / Material	Poliamid PA 6 samogasnący, bezhalogenowy płyta kryjąca - drewno
Średnica otworu pod rury przyłączeniowe	
	4 x 38 x 145 mm 4 x ø 23 mm 4 x ø 30 mm 4 x ø 23 mm
Masa / Weight	700 g
Opakowanie zbiorcze / Collective package	1 szt.
Dodatkowe cechy / Additional characteristics	
	Służy do montażu w podłodze betonowej. W celu utwardzenia mieszanki betonowej osadza się ją w pudełku podłogowym KOPOBOX 57 lub KOPOBOX80. Elementem opakowania jest płyta kryjąca, która chroni przed zalaniem osłony przy betonowaniu. Minimalna wysokość polepy betonowej wynosi 80 mm, max 95 mm. Wymaganą wysokość puszki można ustawić za pomocą śrub wewnętrznej wkładki rozporowej. W przypadku warstwy betonowej o grubości powyżej 95 mm należy stosować zestaw niwelacyjny SN (4 sztuki). Puszka jest przeznaczona do rur instalacji elektrycznej.

KPP80

Puszka osprzętowa



PP80/3

Ramka osprzętowa



Nr kat. - kolor / No. Cat. - Colour		
Szary / Grey ●	80 810 002	80 811 006
Certyfikaty / Certificates	CE	CE
Wymiary zewnętrzne / Dimensions		
Szerokość / Width (A)	249 mm	250 mm
Wysokość / Height (B)	41 mm	5 mm
Długość / Length (C)	71 mm	81 mm
Materiał / Material	Poliamid PA 6 samogasnący, bezhalogenowy	Poliamid PA 6 samogasnący, bezhalogenowy
Masa / Weight	120 g	46 g
Opakowanie zbiorcze / Collective package	1 szt.	1 szt.
Dodatkowe cechy / Additional characteristics	Uniwersalna pushka podłogowa przeznaczona do montażu do pudełka KOPOBOX80 (max. 2 szt.) Elementem opakowania są 4 sztuki klamry mechanicznego zamontowania kabli.	Pushka na przyrządy instalowania jest do ramy pudełka podłogowego KOPOBOX80. Montaż zalecany jest razem z osłoną na przyrządy KPP80. PP80/3 służy do montażu do 3 szt. przyrządów klasycznych.

PP80/45

Ramka modułowa



PP80/0

Zaślepka



Nr kat. - kolor / No. Cat. - Colour		
Biały / White ○	80 812 006	80 813 006
Certyfikaty / Certificates	CE	CE
Wymiary zewnętrzne / Dimensions		
Szerokość / Width (A)	332 mm	332 mm
Wysokość / Height (B)	5 mm	5 mm
Długość / Length (C)	250 mm	250 mm
Materiał / Material	Poliamid PA 6 samogasnący, bezhalogenowy	Poliamid PA 6 samogasnący, bezhalogenowy
Masa / Weight	46 g	48 g
Opakowanie zbiorcze / Collective package	1 szt.	1 szt.
Dodatkowe cechy / Additional characteristics	Podkładka na przyrządy instalowana jest do ramy pudełka podłogowego KOPOBOX80. Montaż zalecany jest razem z osłoną na przyrządy KPP80. PP 80/45 służy do montażu do 4 szt. przyrządów modułowych.	Podkładka na przyrządy instalowana jest do ramy pudełka podłogowego KOPOBOX80. Montaż zalecany jest razem z osłoną na przyrządy KPP80. PP 80/0 służy do montażu niewykorzystane przestrzeni.

ZPP
Zaślepka



PKUP
Rozpórka



SN
Dystans



Nr kat.- kolor / No. Cat.- Colour			
Biały / White ●	83 014 006	83 015 006	83 016 006
Certyfikaty / Certificates	CE	CE	CE
Wymiary zewnętrzne / Dimensions			
	ø 58 mm	15 mm	ø 58 x 37 mm
Materiał / Material	Poliamid PA 6, samogasnący, bezhalogenowy	Poliamid PA 6, samogasnący, bezhalogenowy	Poliamid PA 6, samogasnący, bezhalogenowy
Masa / Weight	49 g	15 g	15 g
Opakowanie zbiorcze / Collective package	1 szt.	1 szt.	1 szt.
Dodatkowe cechy / Additional characteristics			
	Przeznaczone do zaślepienia nieosadzonych otworów na podkładce do przyrządów PP 80/3	Rozpórka przeznaczona jest do rozdzielania przestrzeni wewnętrznej pudełka KOPOBOX80 w przypadku, jeżeli nie zostały zastosowane osłony na przyrządy KPP80 i instalacja wykonana jest bezpośrednio na podkładkach na przyrządy PP80.	Służy do ustawienia wysokości osłony uniwersalnej KUP57 lub KUP80 przy betonowaniu podłóg. Zamawiając 1 zestaw niwelacyjny otrzymujecie zestaw zawierający 4 sztuki.

Montaż uniwersalnej puszki podłogowej KUP57



KEZ



MDZ



Nr kat. - kolor / No. Cat. - Colour		
Szary / Grey ●	80 820 006	80 821 006
Certyfikaty / Certificates	CE	CE
Wymiary zewnętrzne / Dimensions		
Szerokość / Width (A)	120 mm	120 mm
Wysokość / Height (B)	120 mm	120 mm
Długość / Length (C)	200 mm	200 mm
Temperatura użytkowa / Using temperature	-25° C ...+60° C	-25° C ...+60° C
Masa / Weight	400 g	450 g
Opakowanie zbiorcze / Collective package	1 szt.	1 szt.
Dodatkowe cechy / Additional characteristics	<p>Stużą do montażu osprzętu (gniazda, wyłączniki) na docieplanych elewacjach budynków, swoją konstrukcją eliminują powstawanie tzw. mostów cieplnych. Zastosowanie puszki elektroinstalacyjnej umożliwia zainstalowanie osprzętu przy grubości warstwy Opakowanie zawiera także kołki rozporowe, wkręty do przymocowania nośnika do ściany, śruby do montażu puszki na nośnikach oraz do zainstalowania osprzętu. W puszcze należy instalować przyrządy o odpowiedniej ochronie przeciwporażeniowej stosownie do otoczenia.</p> <p>Stuży do instalowania urządzeń elektrycznych (zewnętrzne oprawy oświetleniowe, czujniki ruchu, gniazda 400 V itp.) na docieplanych elewacjach budynków, swoją konstrukcją eliminują powstawanie tzw. mostów cieplnych. Płyta montażowa umożliwia montaż urządzeń przy grubości warstwy ocieplającej w granicach 50-200 mm. Powierzchnia do montażu urządzeń wynosi 120 x 120 mm. W skład opakowania wchodzi kołki rozporowe, wkręty do przymocowania nośnika do ściany oraz śruby do montażu płyty. Maksymalne obciążenie zamocowanych elementów: 4 kg (w odległości do 18 cm od płyty montażowej).</p>	

Puszka osprzętowa KEZ



Przycięcie na granicy ocieplenia



Puszka do montażu urządzeń MDZ



maksymalne obciążenie: 4 kg

Instalacja osprzętu elektroinstalacyjnego



Instalacja gniazda



Instalacja kamery



Instalacja oświetlenia



Instalacja czujnika

