

VERTO

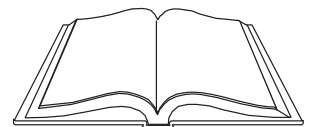

- Ⓟ *KOSA SPALINOWA*
- Ⓒ *PETROL GRASS CUTTER*
- Ⓓ *MOTORSENSE*
- Ⓡ *БЕЛЗОТРИММЕР*
- Ⓤ *КОСАРКА БЕЛЗИНОВА*
- Ⓗ *MOTOROS FÚKASZA*
- Ⓡ *MOTOCOASA PE BENZINA*
- Ⓒ *BENZÍNOVÁ KOSA*
- Ⓢ *BENZÍNOVÁ KOSA*
- Ⓢ *MOTORNA KOSA*
- Ⓛ *TRIMERIS*
- Ⓛ *BENZĪNA TRIMERIS*
- Ⓔ *BENSIINIMOOTORIGA TRIMMER*
- Ⓑ *МОТОНА КОСА*
- Ⓗ *BENZINSKA KOSILICA*
- Ⓢ *KOSA SA UNUTRAŠNJIIM SAGOREVANJEM*
- Ⓒ *ΧΛΟΟΚΟΠΤΙΚΟ ΒΕΝΖΙΝΟΚΙΝΗΤΟ*
- Ⓔ *MOTOGUADAÑA*
- Ⓡ *DECESPUGLIATORE A SCOPIO*



50G490

PL	INSTRUKCJA OBSŁUGI	6
GB	INSTRUCTION MANUAL	12
DE	BETRIEBSANLEITUNG	16
RU	РУКОВОДСТВО ПО ЭКСПЛУАТАЦИИ	21
UA	ІНСТРУКЦІЯ З ЕКСПЛУАТАЦІЇ	26
HU	HASZNÁLATI UTASÍTÁS	31
RO	INSTRUCȚIUNI DE DESERVIRE	36
CZ	INSTRUKCE K OBSLUZE	41
SK	NÁVOD NA OBSLUHU	45
SI	NAVODILA ZA UPORABO	50
LT	APTARNAVIMO INSTRUKCIJA	55
LV	LIETOŠANAS INSTRUKCIJA	59
EE	KASUTUSJUHEND	64
BG	ИНСТРУКЦИЯ ЗА ОБСЛУЖВАНЕ	68
HR	UPUTE ZA UPOTREBU	73
SR	UPUTSTVO ZA UPOTREBU	78
GR	ΟΔΗΓΙΕΣ ΧΡΗΣΗΣ	83
ES	INSTRUCCIONES DE USO	88
IT	UPUTE ZA UPOTREBU	93

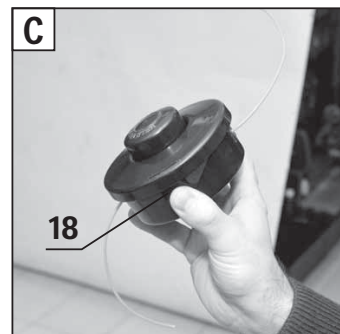
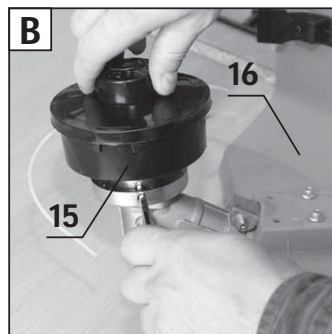
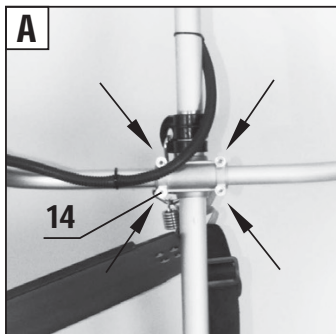
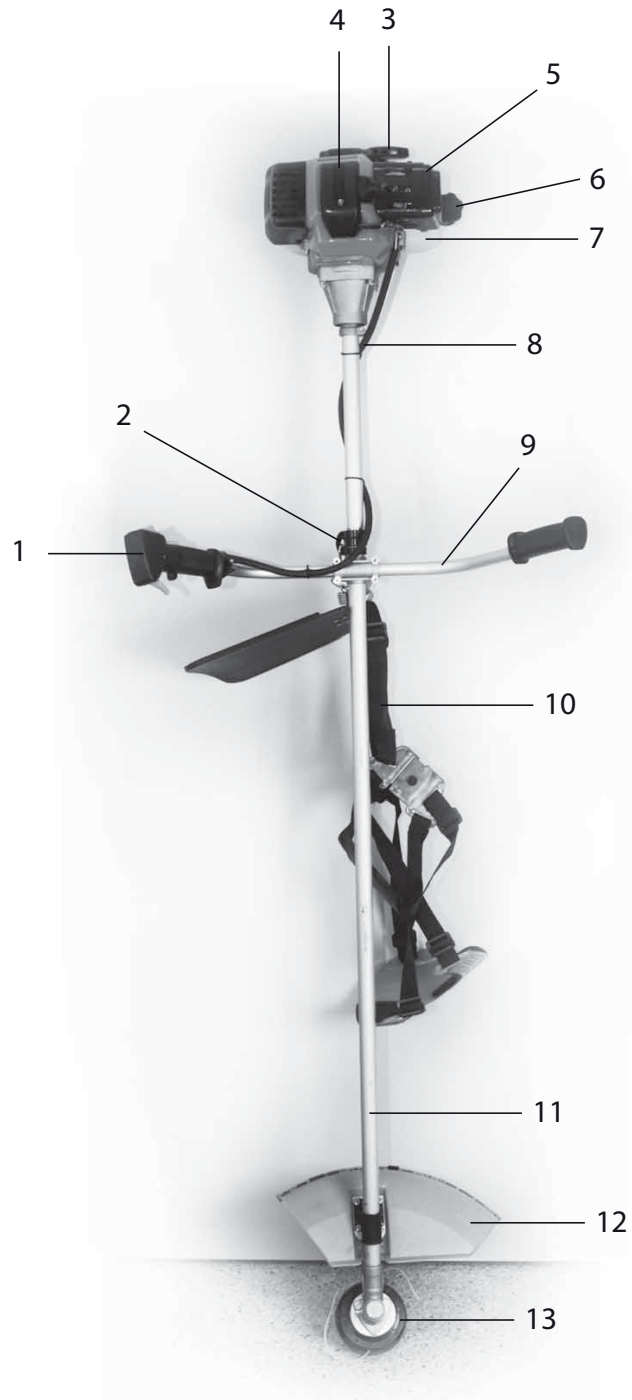

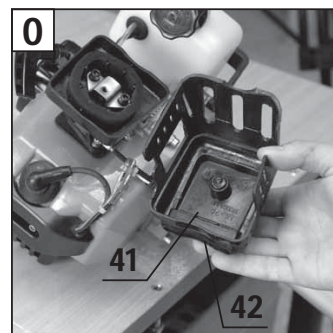
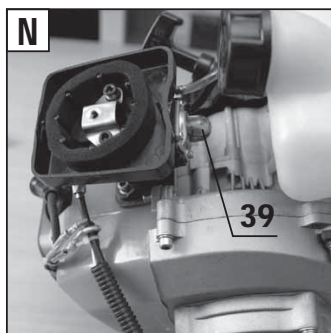
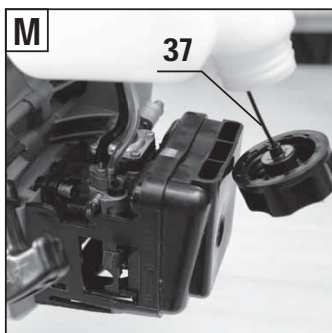
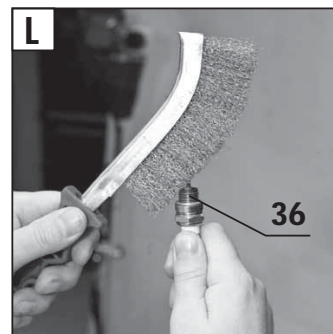
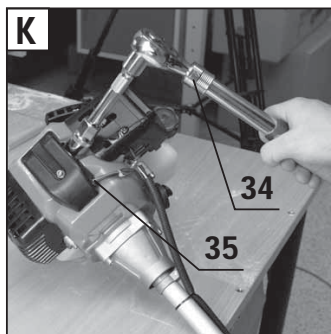
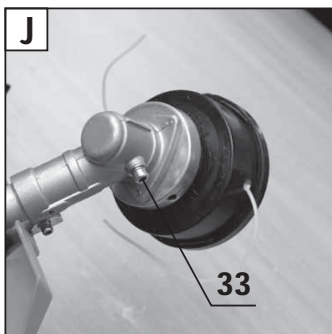
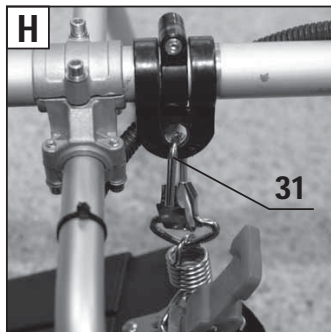
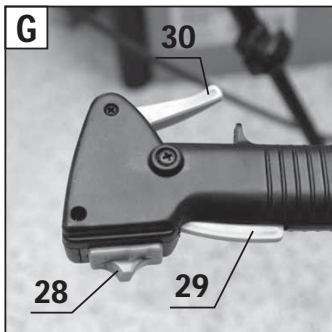
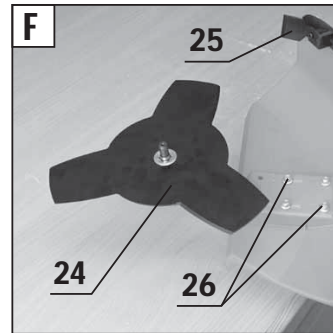
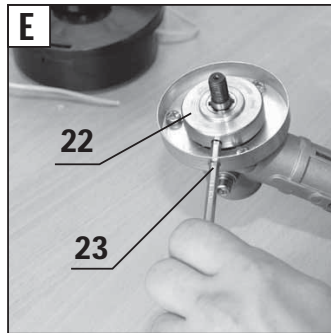
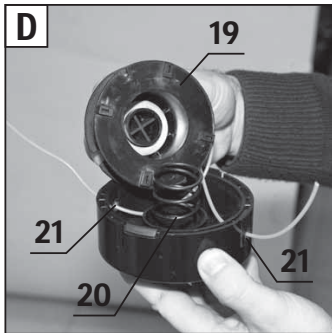

KOSA SPALINOWA 50G490

UWAGA: PRZED PRZYSTĄPIENIEM DO UŻYTKOWANIA URZĄDZENIA NALEŻY UWAŻNIE PRZECZYTAĆ NINIEJSZĄ INSTRUKCJĘ I ZACHOWAĆ JĄ DO DALSZEGO WYKORZYSTANIA.

SZCZEGÓŁOWE PRZEPISY BEZPIECZEŃSTWA

WARUNKI BEZPIECZEŃSTWA DLA KOSY SPALINOWEJ

OSTRZEŻENIE!

Podczas używania kosi spalinowej należy przestrzegać przepisów bezpieczeństwa. Dla bezpieczeństwa własnego i osób postronnych prosi się o przeczytanie niniejszej instrukcji przed rozpoczęciem pracy. Prosi się o zachowanie instrukcji w celu późniejszego wykorzystania.

OSTRZEŻENIE!

- Kosę spalinową można powierzać wyłącznie osobom dorosłym, które wiedzą jak się nią posługiwać.
- Udostępniając kosę spalinową należy udostępniać także niniejszą instrukcję obsługi.
- Osobom niezaznajomionym z tekstem instrukcji nie wolno posługiwać się kosą spalinową.
- Użytkownik ponosi całkowite ryzyko innego wykorzystania kosi spalinowej, mając świadomość, że może ona być niebezpieczna.
- Producent nie ponosi odpowiedzialności za szkody wynikłe z niewłaściwego użytkowania kosi spalinowej.
- Po wyłączeniu silnika element tnący jeszcze się obraca.
- Nie pozwalaj obsługiwać kosi spalinowej dzieciom oraz osobom niezapoznanym z instrukcją obsługi.
- Nie koś, gdy inne osoby, szczególnie dzieci lub zwierzęta domowe są w pobliżu.

PAMIĘTAJ

Operator lub użytkownik jest odpowiedzialny za wypadki lub występujące zagrożenia wobec innych osób lub otoczenia.

PRZYGOTOWANIE

- Podczas koszenia zawsze noś solidne obuwie, długie spodnie.
- Zawsze stosuj środki ochrony osobistej jak okulary ochronne, ochronniki słuchu.
- Sprawdź dokładnie teren, w którym będziesz pracować i usuń wszystkie przedmioty, które mogą być odrzucone przez obracający się element tnący np. kamienie, gałęzie, butelki itp. lub, które mogłyby uwięzić w urządzeniu np. druty, sznurki.
- Przed użyciem zawsze sprawdź, czy element tnący nie jest uszkodzony.
- Trzymaj oburącz kosę spalinową tak, aby oś głowicy była prostopadła do podłoża.
- Dbaj o środowisko: uważaj żeby nie doszło do wycieku paliwa.
- Uruchamiając kosę stój, co najmniej 3 metry od miejsca, gdzie uzupełniane było paliwo.
- Nie uzupełniaj paliwa w zamkniętych pomieszczeniach.

UŻYTKOWANIE

- Napełnianie zbiornika paliwa należy wykonywać przy wyłączonym silniku i po jego ostygnięciu, gdyż istnieje ryzyko rozlania i zapalenia się paliwa od gorących elementów kosi.
- Nie wlewaj paliwa poza poziom maksymalny zbiornika. Po napełnieniu upewnij się, że korek wlewu paliwa jest dokładnie dokręcony.

- Jeżeli stwierdzono nieszczelności lub wyciek paliwa to nie należy uruchamiać silnika gdyż grozi to pożarem.
 - W czasie pracy kosa spalinowa znacznie się nagrzewa, należy być ostrożnym i nie dotykać nieosłoniętymi częściami ciała gorących elementów silnika.
 - Pracując kosą zachowaj odległość minimum 15 metrów od osób trzecich.
 - Koś tylko przy świetle dziennym lub przy dobrym oświetleniu sztucznym.
 - Unikaj koszenia mokrej trawy.
 - Nie obsługuj kosi w sandałach lub boso.
 - Zawsze upewnij się, że twoje nogi na pochyłości stoją pewnie.
 - Chodź, nigdy nie biegnij.
 - Koś zawsze w poprzek zbocza, nigdy w górę lub w dół.
 - Zachowaj szczególną ostrożność przy zmianie kierunku koszenia.
 - Przenosząc kosę spalinową wyłącz silnik.
 - Podczas transportu kosi spalinowej zbiornik paliwa musi być pusty.
 - Wyłącz napęd, jeżeli kosa spalinowa ma być przechylana podczas przemieszczania i gdy jest transportowana do miejsca koszenia i z powrotem.
 - Nie używaj, kosi spalinowej z uszkodzonymi osłonami, obudowami lub bez dołączonych osłon.
 - Nigdy nie wolno mocować elementów tnących niezgodnych z zaleceniem producenta.
 - Włącz silnik zgodnie z instrukcją, zwracając uwagę czy stopy są z dala od elementu tnącego.
 - Zachowaj ostrożność, aby nie skaleczyć się o ostrze do przycinania długości żyłki.
 - Upewnij się, że otwory wentylacyjne są wolne od zanieczyszczeń.
 - Nie trzymaj rąk i stóp w pobliżu obracających się części ruchomych.
 - Napraw powinny dokonywać tylko osoby uprawnione.
 - Należy stosować tylko zalecane przez wytwórcę części zamienne.
 - Jeśli pojawiają się objawy zmęczenia, należy natychmiast zaprzestać pracy.
 - Pracując kosą, uchwyt zawsze trzymaj obiema rękami.
 - Gorącej kosi nigdy nie kładź na suchej trawie.
 - Nie pal w pobliżu kosi spalinowej, grozi to pożarem.
 - Wyłącz urządzenie:
 - Za każdym razem, gdy odchodzisz od urządzenia;
 - Przed sprawdzeniem, czyszczeniem lub naprawą urządzenia;
 - Po uderzeniu obcym przedmiotem. Sprawdź czy urządzenie nie jest uszkodzone i jeżeli jest to konieczne dokonaj naprawy przed podjęciem pracy;
 - Jeżeli kosa spalinowa zaczyna nadmiernie drgać (natychmiast wyłącz i sprawdź przyczynę).
 - Należy stosować tylko zalecane przez wytwórcę części zamienne.
- #### **KONSERWACJA I PRZECHOWYWANIE**
- Paliwo przechowuj wyłącznie w zamkniętych kanistrach do tego przeznaczonych i oznaczonych, w suchym i chłodnym miejscu.
 - Utrzymywać w należytych stanie wszystkie podzespoły, aby być pewnym, że kosa spalinowa będzie bezpiecznie pracować.
 - Wymieniać w celu zachowania bezpieczeństwa zużyte lub uszkodzone części.
 - Chronić przed wilgocią.
 - Przechowywać poza zasięgiem dzieci.
 - Stosować elementy tnące właściwego typu.

OBJAŚNIENIE ZASTOSOWANYCH PIKTOGRAMÓW



1. Uwaga zachowaj szczególne środki ostrożności.
2. Zagrożenia pożaru.
3. Zagrożenie zatrucia spalinami.
4. Używaj rękawic ochronnych.
5. Wyłączyć silnik i ściągnąć przewód z świecy zapłonowej przed rozpoczęciem czynności obsługowych lub naprawczych.
6. Przeczytaj instrukcję obsługi, przestrzegaj ostrzeżeń i warunków bezpieczeństwa w niej zawartych!
7. Używaj środki ochrony głowy, wzroku i słuchu.
8. Używaj odzieży ochronnej.
9. Używaj obuwia ochronnego.
10. Nie zbliżaj kończyn do elementów tnących.
11. Chroń przed wilgocią.
12. Nie dopuszczaj innych osób w zasięg pracy kosi, zachowaj minimalny odstęp 15 m od osób trzecich.
13. Uwaga na wylatujące odłamki.
14. Nie dotykać rozgrzanych elementów.

Uwaga! Mimo zastosowania konstrukcji bezpiecznej z samego założenia, stosowania środków zabezpieczających i dodatkowych środków ochronnych, zawsze istnieje ryzyko szcążtkowe doznania urazów podczas pracy.

BUDOWA I ZASTOSOWANIE

Kosa spalinowa napędzana jest jednocylindrowym, dwusuwowym silnikiem spalinowym chłodzonym powietrzem. Kosa spalinowa doskonale sprawdza się w trudnym terenie i przede wszystkim tam gdzie kosiarki spalinowe nie są w stanie pracować. Uchwyt oburęczny zapewnia komfortowe wykaszanie dużych powierzchni. Wyposażona w odpowiednie narzędzie tnące nadaje się również do wyrównywania krawędzi trawnika i prac wykończeniowych wokół drzew, ścieżek oraz wykaszania splątanych traw, trzciny i pokrzyw w ogrodzie. Należy stosować wyłącznie akcesoria odpowiednie dla danego urządzenia i przestrzegać wskazówek podanych w instrukcji obsługi. Kosa spalinowa przeznaczona jest wyłącznie do zastosowań amatorskich.

 **Nie wolno używać urządzenia niezgodnie z jego przeznaczeniem.**

OPIS STRON GRAFICZNYCH

Poniższa numeracja odnosi się do elementów urządzenia przedstawionych na stronach graficznych niniejszej instrukcji.

1. Sterowanie silnika.

2. Uchwyt pasa naramiennego.
3. Linka rozruchowa.
4. Świeca zapłonowa.
5. Obudowa filtra powietrza.
6. Korek wlewu paliwa.
7. Zbiornik paliwa.
8. Linka gazu.
9. Rękojeść.
10. Szelki nośne
11. Oslona wału przeniesienia napędu.
12. Oslona.
13. Element tnący.
14. Śruby mocujące.
15. Oslona szpuli z żyłką tnącą.
18. Zatrzaski zabezpieczające.
19. Szpula z żyłką tnącą.
20. Sprężyna.
21. Otwory na żyłkę tnącą.
22. Wrzeciono.
23. Otwór blokady wrzeciona.
24. Nóż trójzębny.
25. Ostrze do odcinania nadmiaru żyłki tnącej.
26. Śruby mocowania osłony z tworzywa sztucznego.
28. Włącznik zapłonu.
29. Przycisk blokady dźwigni przepustnicy.
30. Dźwignia przepustnicy.
31. Karabińczyk pasa naramiennego.
32. Klamra pasa naramiennego.
33. Korek smarowania przekładni.
34. Klucz do świec zapłonowych.
35. Przewód świecy zapłonowej.
36. Styki świecy zapłonowej.
37. Filtr paliwa.
38. Dźwignia ssania.
39. Pompka membranowa.
40. Śruba regulacji obrotów biegu jałowego.
41. Filtr powietrza.
42. Oslona filtra powietrza.

* Mogą występować różnice między rysunkiem a wyrobem.

OPIS UŻYTYCH ZNAKÓW GRAFICZNYCH



UWAGA



OSTRZEŻENIE



MONTAŻ/USTAWIENIA



INFORMACJA

WYPOSAŻENIE I AKCESORIA

- | | |
|--------------------------------|----------|
| 1. Oslona szpuli z żyłką tnącą | - 1 szt. |
| 2. Nóż trójzębny | - 1 szt. |
| 3. Rękojeść | - 1 szt. |
| 4. Śruby i nakrętki | - 1 kpl. |
| 5. Szelki nośne | - 1 szt. |

- | | |
|--|----------|
| 6. Klucz z wkrętakiem | - 1 szt. |
| 7. Klucz sześciokątny | - 2 szt. |
| 8. Pojemnik na mieszankę benzynowo-olejową | - 1 szt. |
| 9. Osłona z tworzywa sztucznego | - 1 szt. |



PRZYGOTOWANIE DO PRACY

MONTAŻ NOŻA TRÓJZĘBNEGO I OSŁONY SZPULI Z ŻYŁKĄ TNĄCĄ



 Kosa spalinowa daje możliwość pracy zarówno przy użyciu noża trójzębny jak i żyłki tnącej w zależności od potrzeb.

 Nie wolno pracować kosą spalinową bez zamontowanej osłony.



MONTAŻ NOŻA TRÓJZĘBNEGO

-  Zamontować osłonę (12).
-  Zamontować nóż trójzębny (24) (rys. F) na wrzecionie (22).
- Założyć podkładkę, nakrętkę przykręcić dostarczonym kluczem blokując wrzeciono (22) wsuwając w otwór blokady wrzeciona klucz sześciokątny (rys. E).



MONTAŻ OSŁONY SZPULI Z ŻYŁKĄ TNĄCĄ

-  Zamontować osłonę (12)
-  Na wrzeciono (22) nakręcić osłonę szpuli z żyłką tnącą (15) w kierunku przeciwnym do ruchu wskazówek zegara (rys. B).
- Wsuwając końcówkę klucza sześciokątnego w otwór blokady wrzeciona (23) zablokować wrzeciono (rys. E).
- Dokręcić osłonę szpuli z żyłką tnącą.
- Przed przystąpieniem do użytkowania zdjąć osłonę z ostrza do odcinania nadmiaru żyłki (25) (rys. F).

MONTAŻ RĘKOJEŚCI



-  Rękojeść (9) umożliwia łatwą i ergonomiczną pracę kosą spalinową.
-  Ustawić rękojeść (9) w na osłonie wału przeniesienia napędu (11).
-  Zamocować rękojeść za pomocą sześciu dostarczonych śrub mocujących (14) (rys. A).
- Ustawić rękojeść w ergonomicznej pozycji.
- Dokręcić załączonym kluczem sześciokątnym śruby mocujące.

USTAWIENIE KĄTA NACHYLENIA RĘKOJEŚCI

-  Rękojeść kosi spalinowej posiada możliwość regulacji kąta nachylenia. Ergonomiczne ustawienie kąta nachylenia pozwala na długą pracę operatora bez zmęczenia.
-  Wyłączyć silnik kosi spalinowej.
- Poluzować śruby mocujące (14) (rys. A).
- Ustawić pożądaną kąt nachylenia rękojeści.
- Dokręcić śruby mocujące.

MONTAŻ I REGULACJA PASA NARAMIENNEGO

 Podczas montażu i regulacji pasa naramiennego oraz uchwytu pasa naramiennego należy wyłączyć silnik.

-  Właściwe dopasowanie pasa naramiennego, znacznie ułatwia pracę.
-  Umieścić karabińczyk pasa naramiennego (31) (rys. H) w uchwycie pasa naramiennego (2).
- Wyregulować pas naramienny tak, aby element tnący ustawiony był równoległe do ziemi.
- Oprzeć element tnący (13) lekko o ziemię.
- Przesunąć uchwyt pasa naramiennego tak, aby osiągnąć najlepsze wyważenie kosi.
- W przypadku stosowania noża trójzębny należy trzymać ostrze noża uniesione ok. 10 cm nad ziemią, aby nie dotykało do podłoża.
- Wyregulować klamrą pasa naramiennego (32) (rys. I) długość pasa naramiennego tak, aby zapewnić jak najwygodniejszą pozycję pracy.

 Na końcu pasa naramiennego znajduje się karabińczyk z mechanizmem szybkiego rozpinania. Posłuż się nim w sytuacjach awaryjnych, gdy konieczne jest szybkie oswobodzenie się z urządzenia.

 Podczas pracy kosa musi być zawsze przypięta do pasa naramiennego. W przeciwnym razie nie można bezpiecznie manewrować kosą, może dojść do okaleczenia operatora lub osób innych. Nigdy nie używaj pasa naramiennego z zepsutym mechanizmem szybkiego rozpinania.

PRACA / USTAWIENIA

PRZYGOTOWANIE MIESZANKI PALIWOWEJ

 Jako paliwo do kosi spalinowej należy stosować mieszankę benzynowo-olejową w proporcji 25:1.

 Większość kłopotów z silnikami spalinowymi pośrednio lub bezpośrednio jest związana z zastosowanym paliwem. Należy szczególnie uważać, aby do mieszanki nie użyć oleju silnikowego przeznaczonego dla silników czterosuwowych. Nigdy nie mieszać benzyny z olejem bezpośrednio w zbiorniku paliwa kosi.

 Zawsze należy mieszać paliwo z olejem w kanistrze do tego przystosowanym.

 Zmieszać benzynę (bezołowiową o liczbie oktanowej 95) z dobrej jakości olejem silnikowym do silników dwusuwowych w stosunku 25:1 według niżej podanej tabeli.

Benzyzna	Olej do silników dwusuwowych
1 litr	40 ml
2 litry	80 ml
5 litrów	200 ml

 Wlać odpowiednią ilość oleju do kanistra a następnie dolać dokładnie odmierzoną ilość benzyny.

• Zakręcić korek i bardzo dokładnie wymieszać.

URUCHAMIANIE SILNIKA

 W żadnym wypadku nie wolno uruchamiać silnika bez zamontowanej osłony elementu tnącego. Stosowanie niewłaściwych lub uszkodzonych osłon może stać się przyczyną poważnych obrażeń.

 Nieprawidłowo nawinięta żyłka tnąca lub niewłaściwy osprzęt tnący powoduje wzrost wibracji.

 Kosa spalinowa jest wyposażona w włącznik zabezpieczający przed przypadkowym uruchomieniem.

 **Włączenie** – Przesunąć włącznik zapłonu (28) (rys. G) w pozycję „start”, dźwignię ssania (38) (rys. N) w pozycję „ON”, energicznie pociągnąć za linkę rozruchową (3). Jeśli kilkukrotna próba nie da rezultatu należy napompować paliwo pompką membranową (39) (rys. N) i spróbować ponownie. Po uruchomieniu silnika można przystąpić do pracy dopiero po kilkunastu sekundach stopniowo wyłączając ssanie przesuwając dźwignię ssania w pozycję „OFF”. Aby zwiększyć obroty silnika wcisnąć przycisk blokady dźwigni przepustnicy (29) i nacisnąć dźwignię przepustnicy (30) (rys. G). **Wyłączenie** - zwolnić nacisk na dźwignię przepustnicy (30). Przesunąć włącznik zapłonu (28) w pozycję „stop”.

 Po wyłączeniu silnika elementy tnące jeszcze się obracają. Nigdy nie wolno posługiwać się kosą spalinową w czasie deszczu i w otoczeniu wilgotnym. Nigdy nie wolno pracować uszkodzonym urządzeniem. Wszystkie części powinny być odpowiednio zamontowane i spełniać wymagania zapewniające właściwą pracę kosi spalinowej. Jakikolwiek uszkodzony element zabezpieczający lub część powinny zostać natychmiast naprawione lub wymienione.

REGULACJA OBROTÓW BIEGU JAŁOWEGO

 Jeśli element tnący obraca się, mimo iż dźwignia przepustnicy (30) (rys. G) znajduje się w położeniu biegu jałowego, należy dokonać regulacji prędkości biegu jałowego.

 Obroty silnika na biegu jałowym powinny być tak dobrane by silnik nie gasł i by nie obracał się element tnący. Jeżeli po uruchomieniu kosi obroty są zbyt wysokie lub zbyt niskie należy przeprowadzić regulację obrotów silnika na biegu jałowym.

 Za obudową filtra powietrza (5) odnaleźć śrubę regulacji obrotów biegu jałowego (40) (rys. N).

- Uruchomić silnik kosi.
- Za pomocą wkrętaka ostrożnie obrócić śrubę regulacji obrotów biegu jałowego (w prawo w celu zwiększenia obrotów, w lewo, gdy obroty są za wysokie).

WSKAZÓWKI DOTYCZĄCE BEZPIECZNEGO UŻYTKOWANIA



-  • Kosząc wysoką trawę należy pracę wykonywać stopniowo, warstwami.
- Kosę spalinową utrzymywać z dala od obiektów twardych i roślin uprawnych.
- Kosą spalinową można pracować wyłącznie wtedy, gdy trawa jest sucha.
- Przy podkaszaniu krawędzi należy prowadzić urządzenie wzdłuż krawędzi trawnika.
- Regularnie czyścić szczeliny wentylacyjne w obudowie silnika.
- Regularnie usuwać resztki trawy z osłony i szpuli z żyłką tnącą.
- Nigdy nie wolno czyścić kosi spalinowej za pomocą wody, agresywnych płynów lub rozpuszczalników. Kosę spalinową należy czyścić za pomocą szczotki lub delikatnej tkaniny.
- Okresowo kontrolować stan świecy zapłonowej silnika spalinowego. Zużyta świecę zapłonową wymienić na zalecaną przez producenta.
- Używać zalecanych szpul z żyłką tnącą.

WYSUWANIE ŻYŁKI TNĄCEJ

-  Kosa spalinowa jest wyposażona w system odwijania żyłki tnącej. Żyłka tnąca wysunie się, kiedy podczas pracy energicznie dociśniemy szpulę do podłoża, nadmiar wysuniętej żyłki tnącej zostanie odcięty przez ostrze umieszczone w osłonie.

-  **Jeśli żyłka tnąca zostanie zerwana lub jej fragment odłamie się wewnątrz osłony szpuli to żyłka tnąca nie będzie podawana. Należy ręcznie wysunąć żyłkę tnącą.**

RĘCZNE WYSUWANIE ŻYŁKI TNĄCEJ

-  **Wyłączyć silnik kosi spalinowej.**
-  • Odkręcić osłonę szpuli z żyłką tnącą (15) (rys. B) blokując kluczem sześciokątnym otwór blokady wrzeciona (23) (rys. E).
- Pewnie uchwycić osłonę szpuli.
- Wcisnąć zatrzaski zabezpieczające (18) (rys. C) po obu stronach osłony szpuli z żyłką tnącą.
- Zdjąć pokrywę z osłony szpuli z żyłką tnącą.
- Wysunąć końce żyłki tnącej i przewlec je przez otwory na żyłkę tnącą (21) (rys. D).
- Zamontować pokrywę osłony szpuli żyłki tnącej.
- Wkręcić osłonę szpuli z żyłką tnącą na wrzeciono.

-  **Należy zachować szczególną ostrożność przy używaniu kosi spalinowej do pionowego przycinania krawędzi. Należy pozostać poza płaszczyzną obrotu elementu tnącego, aby uniknąć niebezpieczeństwa trafienia poderwanym obiektem.**

-  **Silnik jest bardzo gorący zarówno podczas pracy, jak i zaraz po jej ukończeniu. Dotknięcie może spowodować oparzenie skóry.**



-  **Spaliny zawierają tlenek węgla, którego wdychanie może spowodować zatrucie. Dlatego też nigdy nie należy uruchamiać urządzenia w pomieszczeniach lub w miejscach o słabej wentylacji w pomieszczeniach zamkniętych lub w pobliżu materiałów łatwopalnych.**

OBSŁUGA I KONSERWACJA



-  **Przed przystąpieniem do czyszczenia, sprawdzania czy naprawy kosi należy mieć pewność, że silnik urządzenia został zatrzymany i nie jest gorący. Odłączyć przewód świecy zapłonowej (35) (rys. K) od świecy zapłonowej, aby zapobiec przypadkowemu uruchomieniu silnika.**

-  **Zachować ostrożność ze względu na ostrze do przycinania żyłki tnącej. Kiedy kosa spalinowa nie jest używana, ostrze powinno być zawsze zabezpieczone.**

WYMIANA SZPULI Z ŻYŁKĄ TNĄCĄ

-  **Upewnić się, że silnik kosi spalinowej jest wyłączony.**
-  • Odkręcić osłonę szpuli z żyłką tnącą (15) (rys. B) blokując kluczem sześciokątnym otwór blokady wrzeciona (23) (rys. E).
- Pewnie uchwycić osłonę szpuli.
- Wcisnąć zatrzaski zabezpieczające (18) po obu stronach osłony szpuli z żyłką tnącą (rys. C).
- Wyjąć szpulę z żyłką (19) (sprężyna (20) powinna pozostać w osłonie szpuli z żyłką tnącą) (rys. D).
- Dokładnie oczyścić wewnątrz osłony szpuli z żyłką tnącą, usunąć wszystkie resztki ziemi i trawy.
- Odwinąć żyłkę tnącą ze szpuli po około 15 cm z obu końców.
- Przewlec końce żyłki tnącej z nowej szpuli przez otwory na żyłkę tnącą (21) w osłonie szpuli (rys. D).
- Pewnie wcisnąć nową szpulę z żyłką tnącą w osłonę szpuli.
- Zamontować osłonę szpuli i wcisnąć do zatrzasków (osłona szpuli musi być w pełni osadzona i unieruchomiona zatrzaskami zabezpieczającymi).

FILTR POWIETRZA

-  Zabrudzony filtr powietrza powoduje obniżenie mocy silnika spalinowego oraz zwiększenie zużycia paliwa. Filtr powietrza należy czyścić po każdych 5 godzinach pracy kosi.
-  • Zdjąć osłonę filtra powietrza (42) (rys. O).
- Wyjąć filtr powietrza (41) (rys. O) z osłony filtra powietrza.
- Umyć filtr powietrza w ciepłej wodzie z mydłem.
- Wsuszyć i zamontować filtr powietrza.



-  **Aby uniknąć zagrożenia pożarem lub powstania niebezpiecznych oparów, filtru powietrza nie wolno myć w benzynie ani w innych łatwopalnych rozpuszczalnikach.**

FILTR PALIWA (CZYSZCZENIE / WYMIANA)

-  • Odkręcić korek wlewu paliwa (6).
- Za pomocą haczyka z drutu lub klucza sześciokątnego wyjąć filtr paliwa (37) (rys. M) przez otwór wlewu paliwa.
- Zdemontować filtr paliwa i umyć go w benzynie lub wymienić na nowy.
- Zamontować filtr paliwa w zbiorniku paliwa (7) i dokręcić korek wlewu paliwa.

-  Podczas montażu filtra paliwa uważać, aby do przewodu zasysającego nie dostały się jakiegokolwiek zanieczyszczenia.

ŚWIECA ZAPŁONOWA

-  W celu niezawodnego działania urządzenia należy okresowo sprawdzać stan świecy zapłonowej.
-  • Odczekać do ostygnięcia silnika.
-  • Zdjąć przewód świecy zapłonowej (35) (rys. K) ze świecy zapłonowej (4).
- Użyć klucza do świec (34) (rys. K) i odkręcić świecę zapłonową.
- Oczyścić styki świecy zapłonowej (36) (rys. L). Ustawić przerwę między stykami.
- Jeśli trzeba wymienić świecę zapłonową na nową.

PRZECHOWYWANIE

-  Przechowując należy opróżnić całkowicie układ paliwowy.
- Spuścić paliwo ze zbiornika paliwa, uruchomić silnik i zezwolić, aby przestał pracować z powodu braku paliwa.
- Co sezon stosuj świeże paliwo. Nigdy nie wolno do zbiornika paliwa stosować żadnych środków czyszczących, ponieważ może to spowodować uszkodzenie silnika.
- Należy zwrócić szczególną uwagę, aby otwory wentylacyjne obudowy silnika były drożne.
- Przy kosie mogą być przeprowadzane wyłącznie zabiegi konserwacyjne opisane w niniejszej instrukcji. Wszelkie inne czynności mogą być wykonywane tylko przez autoryzowany serwis.

- Nie wolno dokonywać żadnych zmian w konstrukcji kosi.
- Kosa, gdy nie jest użytkowana powinna być przechowywana w stanie czystym, na płaskiej powierzchni, w suchym miejscu, niedostępnym dla dzieci.

 **Paliwa z domieszką alkoholu (etylowego lub metylowego) mogą pochłaniać wilgoć, co w czasie przechowywania prowadzi do separacji składników mieszanki paliwowej i tworzenia się kwasów. Zakwaszona benzyna może doprowadzić do uszkodzenia silnika.**

 **Zachować ostrożność ze względu na ostrze do przycinania żyłki tnącej. Kiedy kosa spalinowa nie jest używana, ostrze powinno być zawsze zabezpieczone.**

 Wszelkiego rodzaju usterki powinny być usuwane przez autoryzowany serwis producenta.

PARAMETRY TECHNICZNE

DANE ZNAMIONOWE

Kosa spalinowa	
Parametr	Wartość
Pojemność silnika	43 cm ³
Moc silnika	1,4 kW (1,9 KM)
Max. prędkość obrotowa wrzeczona z elementem tnącym	7000 / 8500 min ⁻¹
Średnie zużycie paliwa	1,6 l / h
Paliwo (mieszanka)	Benzyna Pb 95 / olej (do 2-suwów) 25 : 1
Pojemność zbiornika paliwa	1,2 l
Gaźnik	Membranowy
System zapłonu	Iskrowy
Świeca zapłonowa	L7RTC/TORCH o L8RTF/NHSP LD
Przerwa między stykami świecy zapłonowej	0,6 – 0,7 mm
Szerokość koszenia nożem trójzębnym	255 mm / 10"
Szerokość koszenia żyłką tnącą	460 mm / 16"
Średnica żyłki tnącej	2,5 mm
Masa	7,5 kg
Rok produkcji	2017

DANE DOTYCZĄCE HAŁASU I DRGAŃ

Poziom ciśnienia akustycznego (praca z nożem trójzębnym) :

$$L_{p_A} = 95,9 \text{ dB(A)} \text{ K}=3 \text{ dB}$$

Poziom mocy akustycznej (praca z nożem trójzębnym) :

$$L_{w_A} = 108,2 \text{ dB(A)} \text{ K}=3 \text{ dB}$$

Poziom ciśnienia akustycznego (praca z żyłką tnącą) :

$$L_{p_A} = 99,1 \text{ dB(A)} \text{ K}=3 \text{ dB}$$

Poziom mocy akustycznej (praca z żyłką tnącą) :

$$L_{w_A} = 107,6 \text{ dB(A)} \text{ K}=3 \text{ dB}$$

Wartość przyspieszeń drgań (praca z żyłką tnącą) :

$$a_h = 6,91 \text{ m/s}^2 \text{ K}=1,5 \text{ m/s}^2$$

Wartość przyspieszeń drgań (praca z nożem trójzębnym) :

$$a_h = 5,97 \text{ m/s}^2 \text{ K}=1,5 \text{ m/s}^2$$

OCHRONA ŚRODOWISKA / CE



Produktów zasilanych silnikiem spalinowym nie należy wyrzucać wraz z domowymi odpadkami, lecz oddać je do utylizacji w odpowiednich zakładach. Informacji na temat utylizacji udzieli sprzedawca produktu lub miejscowe władze. Zużyty sprzęt zawiera substancje niebezpieczne dla środowiska naturalnego. Sprzęt niepoddany recyklingowi stanowi potencjalne zagrożenie dla środowiska i zdrowia ludzi.

* Zastrzega się prawo dokonywania zmian.

„Grupa Topex Spółka z ograniczoną odpowiedzialnością” Spółka komandytowa z siedzibą w Warszawie, ul. Pograniczna 2/4 (dalej: „Grupa Topex”) informuje, iż wszelkie prawa autorskie do treści niniejszej instrukcji (dalej: „Instrukcja”), w tym m.in. jej tekstu, zamieszczonych fotografii, schematów, rysunków, a także jej kompozycji, należą wyłącznie do Grupa Topex i podlegają ochronie prawnej zgodnie z ustawą z dnia 4 lutego 1994 roku, o prawie autorskim i prawach pokrewnych (tj. Dz. U. 2006 Nr 90 Poz 631 z późn. zm.). Kopiowanie, przetwarzanie, publikowanie, modyfikowanie w celach komercyjnych całości Instrukcji jak i poszczególnych jej elementów, bez zgody Grupa Topex wyrażonej na piśmie, jest surowo zabronione i może spowodować pociągnięcie do odpowiedzialności cywilnej i karnej.

Deklaracja Zgodności WE
*/EC Declaration of Conformity/
/Megfelelési Nyilatkozat (EK)/*



GWARANCJA I SERWIS

 Warunki gwarancji oraz opis postępowania w przypadku reklamacji zawarte są w załączonej Karcie Gwarancyjnej.

Serwis Centralny
GTX Service
Ul. Pograniczna 2/4
02-285 Warszawa
tel. +48 22 573 03 85
fax. +48 22 573 03 83
e-mail service@gtxservice.pl

Sieć Punktów Serwisowych do napraw gwarancyjnych i pogwarancyjnych dostępna na platformie internetowej **gtxservice.pl**

Grupa Topex zapewnia dostępność części zamiennych oraz materiałów eksploatacyjnych dla urządzeń i elektronarzędzi.

Pełna oferta części i usług na **gtxservice.pl**. Zeskanuj kod QR i wejdź:

Producent

*/Manufacturer/
/Gyártó/*

Grupa Topex Sp. z o.o. Sp. k.
ul. Pograniczna 2/4, 02-285 Warszawa, Polska

Wyrób

*/Product/
/Termék/*

Kosa Spalinowa
*/Brush cutter & Grass trimmer/
/Motoros fűkasza/*

Model

*/Model/
/Modell/*

50G490

Numer seryjny

*/Serial number/
/Sorszám/*

00001 ÷ 99999

Opisany wyżej wyrób jest zgodny z następującymi dokumentami:
*/The abovelisted product is in conformity with the following UE Directives:
/A fent jelzett termék megfelel az alábbi irányelveknek: /*

Dyrektywa Maszynowa 2006/42/WE
*/Machinery Directive 2006/42/EC/
/2006/42/EK Gépek /*

Dyrektywa o Kompatybilności Elektromagnetycznej 2014/30/UE
*/EMC Directive 2014/30/EU /
/2014/30/EK Elektromágneses összeférhetőség/*

Dyrektywa o Emisji Hałasu do Środowiska 2000/14/WE; 2005/88/WE /Załącznik V
*/Noise Emission Directive 2000/14/EC; 2005/88/EC/Annex V
/Az irányelv a környezeti Zaj 2000/14/EK; 2005/88/EK/Melléklet V*

Poziom mocy akustycznej :108,2 dB(A)
/Sound power level //Térfogat/

Gwarantowany poziom mocy akustycznej: LWA= 110dB(A)
/Guaranteed sound power level //Garantált mennyiség

Jednostka notyfikowana /Noified body//Bejelentett szervezet/:

Intertek Testing Services Ltd., Shanghai Building No.86

oraz spełnia wymagania norm:
*/and fulfils requirements of the following Standards:
/valamint megfelel az alábbi szabványoknak: /*

EN ISO 11806-1:2011
EN ISO 14982:2009

Ostatnie dwie cyfry roku, w którym umieszczono znak CE: 11
*/Last two figures of CE marking year:
/A CE jelzés felhelyezése évének utolsó két számjegye: /*

Nazwisko i adres osoby mającej miejsce zamieszkania lub siedzibę w UE upoważnionej do przygotowania dokumentacji technicznej
*/Name and address of the person who established in the Community and authorized to compile the technical file/
/A műszaki dokumentáció összeállítására felhatalmazott, a közösség területén lakóhellyel vagy székhellyel rendelkező személy neve és címe. /*

Paweł Szopa
ul. Pograniczna 2/4
02-285 Warszawa

Paweł Szopa
Pełnomocnik ds. jakości firmy GRUPA TOPEX
*/GRUPA TOPEX Quality Agent /
/A GRUPA TOPEX Minőségügyi meghatalmazott képviselője/
Warszawa, 2016-04-21*



TRANSLATION OF THE ORIGINAL INSTRUCTIONS

PETROL GRASS CUTTER 50G490

CAUTION: BEFORE USING THE DEVICE READ THIS MANUAL CAREFULLY AND KEEP IT FOR FUTURE REFERENCE.

DETAILED SAFETY REGULATIONS

SAFETY REGULATIONS FOR PETROL GRASS CUTTER

WARNING!

Observe safety regulations when using the petrol grass cutter. For your own and other persons' safety read this manual before starting to work. Please keep this manual for future reference.

WARNING!

- **Allow access to the petrol grass cutter only to adults who know how to handle the tool.**
- **This instruction manual should be given with the petrol grass cutter.**
- **Persons who are not familiar with the instruction manual must not use the petrol grass cutter.**
- **Other use of the petrol grass cutter is the sole responsibility of the user who should bear in mind that it can be dangerous.**
- **The manufacturer is not responsible for losses and damages resulting from unintended use of the petrol grass cutter.**
- **Cutting element rotates for some time after the motor is**
- **Do not allow children and persons not familiarized with instruction manual to operate the petrol grass cutter.**
- **Do not cut when other persons, especially children, or animals are close to you.**

REMEMBER

Operator or user is responsible for any accident or emerging hazards to other persons or surrounding.

PREPARATION

- When cutting always wear sturdy shoes and long trousers.
- Always use personal protection measures, such as protective glasses
- Carefully check area you are going to work on and remove all objects, that might be projected by rotating cutting element, e.g. stones, branches, bottles etc. or be caught by the tool, e.g. wires, ropes.
- Before each use ensure the cutting element is not damaged.
- Hold the petrol grass cutter with both hands and keep the head axis perpendicular to the ground.
- Care about environment: prevent fuel leakage.
- Start the petrol grass cutter at least 3 metres from the place the fuel was filled.
- Do not fill fuel in closed spaces.

USE

- Fill the fuel tank when the engine is off and cooled down, otherwise there is risk of spilling the fuel and ignition from hot parts of the cutter.
- Do not fill fuel above maximum level of the tank. After filling make sure to carefully tighten the fuel plug.
- Do not start the engine when fuel leakage is found, it may cause fire.
- The petrol grass cutter heats considerably during operation. Be careful and do not touch hot parts of the engine with unprotected parts of your body.
- When working with grass cutter keep the distance from bystanders at least 15 metres.

- Cut grass only in daylight or in well illuminated places.
- Avoid cutting wet grass.
- Do not operate the grass cutters in sandals or barefoot.
- When standing on a sloped terrain always ensure you stand firmly on the ground.
- Walk, never run.
- Cut only crosswise a slope, never up or down.
- Be very careful when changing direction of cutting.
- Switch off the engine when carrying the petrol grass cutter.
- Fuel tank of the petrol grass cutter must be empty during transportation.
- Switch off the drive before tilting the petrol grass cutter to carry it or when transporting it to or from place of work.
- Do not use the petrol grass cutter with damaged shields, body or without shields.
- Never attach cutting elements not recommended by the manufacturer.
- Ensure your feet are away from cutting element and switch on the engine as described in the manual.
- Be careful not to cut yourself with the blade for cutting line to proper length.
- Ensure the ventilation holes are free from obstructions.
- Never keep your hands or feet close to moving parts.
- Only authorised persons should carry out repairs.
- Use only spare parts recommended by the manufacturer.
- Stop working with first signs of fatigue.
- Hold handles with both hands when operating the cutter.
- Never put hot grass cutter on a dry grass.
- Do not smoke close to petrol grass cutter, it may cause fire.
- Switch off the device:
 - each time you go away from the device;
 - before checking, cleaning or repairing the device;
 - after the device is hit; ensure the device is not damaged and repair it in authorized service when necessary.
 - when the petrol grass cutter starts to vibrate excessively, switch it off immediately and check the cause.

MAINTENANCE AND STORING

- Store petrol only in closed canisters designed for such purpose and marked, in dry and cool place.
- Keep all components in good condition to ensure the petrol grass cutter works safely.
- To keep the operation safe, replace worn out and damaged parts.
- Protect against humidity.
- Keep the tool beyond reach of children.
- Use cutting elements of appropriate type only.

EXPLANATION OF USED SYMBOLS

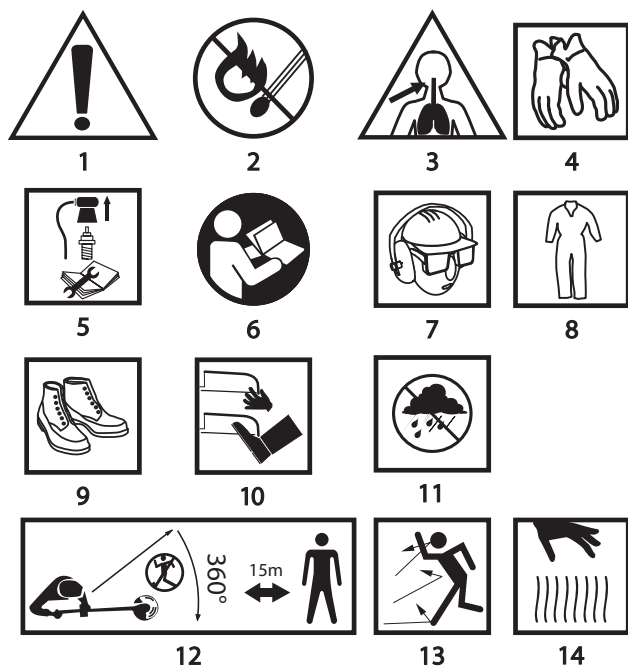

1. Warning, use precaution measures.
2. Fire hazard
3. Exhaust gas poisoning hazard
4. Use protective gloves.
5. Switch off the engine and remove wire from the sparking plug before commencing any maintenance or repair.
6. Read instruction manual, observe warnings and safety conditions therein!
7. Use head, eyes and ears protection.
8. Use protective clothes.
9. Use protective shoes.
10. Do not put your hands or legs close to cutting parts.
11. Protect against humidity.
12. Do not allow other persons in the grass cutter work area, keep minimum distance 15m from bystanders.
13. Watch out for projected objects.
14. Do not touch hot parts.

CAUTION! The design is assumed to be safe, protection measures and additional safety systems are used, nevertheless there is always a small risk of operational injuries.

CONSTRUCTION AND USE

Petrol grass cutter is driven by a one-cylinder, air cooled, two-stroke combustion engine. Petrol grass cutter is perfect for rough terrain, where petrol mowers cannot operate. Two hands handle allows comfort cutting of large areas. The tool equipped with appropriate cutting element can also be used for trimming lawn edges and finishing works around trees, pathways, to remove tangled grass, reed and nettle in garden. Use accessories only designed for the type of device and follow all instructions contained in the manual. Petrol grass cutter is intended for amateur use only.



Use the tool according to its purpose only.

DESCRIPTION OF DRAWING PAGES

Below enumeration refers to the device elements depicted on the drawing pages of this manual.

1. Engine control
2. Shoulder strap holder
3. Starter line
4. Ignition plug
5. Air filter casing

6. Fuel filler plug
 7. Fuel tank
 8. Throttle cable
 9. Handle
 10. Carrying harness
 11. Drive shaft cover
 12. Shield
 13. Cutting element
 14. Fixing screws
 15. Cover of spool with cutting line
 18. Safety catches
 19. Spool with cutting line
 20. Spring
 21. Cutting line holes
 22. Spindle
 23. Spindle lock hole
 24. Three-blade knife
 25. Blade for cutting excess cutting line
 26. Fixing screws for plastic shield
 28. Additional button for locking throttle lever
 29. Ignition switch
 30. Throttle lever
 31. Shoulder strap spring hook
 32. Shoulder strap fastener
 33. Transmission lubrication cap
 34. Key for ignition plugs
 35. Ignition plug wire
 36. Ignition plug contacts
 37. Fuel filter
 38. Choke lever
 39. Membrane pump
 40. Idle running speed adjustment screw
 41. Air filter
 42. Air filter shield
- * Differences may appear between the product and drawing.

MEANING OF SYMBOLS



CAUTION



WARNING



ASSEMBLY/SETTINGS



INFORMATION

EQUIPMENT AND ACCESSORIES

- | | |
|-------------------------------------|---------|
| 1. Cover of spool with cutting line | - 1 pce |
| 2. Three-blade knife | - 1 pce |
| 3. Handle | - 1 pce |
| 4. Bolts and nuts | - 1 set |
| 5. Carrying harness | - 1 pce |
| 6. Key with screwdriver | - 1 pce |
| 7. Hexagonal key | - 2 pce |
| 8. Use petrol-oil blend tank | - 1 pce |
| 9. Plastic shield | - 1 pce |



PREPARATION FOR OPERATION

INSTALLATION OF THREE-BLADE KNIFE AND COVER OF SPOOL WITH CUTTING LINE



 Petrol grass cutter allows to work with three-blade knife and cutting line, depending on the needs.

 Do not operate the petrol grass cutter without shield installed.



INSTALLATION OF THREE-BLADE KNIFE

-  • Install shield (12).
-  • Install three-blade knife (24) (fig. F) on the spindle (22).
- Put washer on, use the supplied key to tighten the nut while keeping hexagonal key in the spindle lock hole to lock the spindle (22) (fig. E).



INSTALLATION OF COVER OF SPOOL WITH CUTTING LINE

-  • Install shield (12).
-  • Screw cover of spool with cutting line (15) onto spindle (22) counter-clockwise.
- Put end of the hexagonal key into spindle lock hole (23) to lock the spindle (fig. E).
- Tighten cover of spool with cutting line.
- Before operation remove cover from the blade for cutting excess cutting line (25) (fig. F).

INSTALLATION OF HANDLE



-  Handle (9) allows easy and ergonomic operation of the petrol grass cutter
-  • Set handle (9) on the drive shaft cover (11).
-  • Use six supplied fixing screws (14) to install the handle (fig. A).
- Adjust handle to ergonomic position.
- Tighten fixing screws with supplied key.

SETTING TILT ANGLE OF HANDLE

-  Handle of the petrol grass cutter allows for tilt angle adjustment. Ergonomic tilt angle setting allows for long operation of the tool without operator fatigue.
-  • Switch off engine of the petrol grass cutter.
-  • Loosen fixing screws (14) (fig. A).
- Set required handle tilt angle.
- Tighten the fixing screws.

INSTALLATION AND ADJUSTMENT OF SHOULDER STRAP

 Switch off the engine before installation and adjustment of the shoulder strap and shoulder strap holder.

-  Appropriate adjustment of the shoulder strap facilitates using the device.
-  • Put the shoulder strap spring hook (31) (fig. H) in the shoulder strap holder (2).
- Adjust the shoulder strap so the cutting element is parallel to the ground.
- Carefully put the cutting element (13) on the ground.
- Move the shoulder strap holder so the grass cutter is properly balanced.
- When using three-blade knife, hold the knife approx. 10 cm above the ground, so it does not touch the ground.
- Use the shoulder strap fastener (32) (fig. I) to adjust shoulder strap length to set the most comfortable working position.

 There is spring hook with quick release mechanism on the end of the shoulder strap. Use it in emergency situation, when you need to immediately free from the device.

 Petrol grass cutter must always be attached to shoulder strap during operation. Otherwise safe manoeuvring the grass cutter is impossible, it may lead to injuries of the operator or other persons. Never use the shoulder strap with faulty quick-release mechanism.

OPERATION / SETTINGS

PREPARATION OF FUEL BLEND

 As a fuel for the petrol grass cutter use petrol-oil blend at a 25:1 ratio.

 Most problems with combustion engines result directly or indirectly from fuel used. You must not use oil designed for four-stroke engines to prepare fuel blend. Never mix petrol with oil inside the grass cutter fuel tank.

 Always mix petrol with oil in a canister designed for such purpose.

 Accordingly to the below table, mix petrol (lead-free with octane number 95) with good quality engine oil for two stroke engines at a 25:1 ratio.

Petrol	Two-stroke engines oil
1 litre	40 ml
2 litres	80 ml
5 litres	200 ml

-  • Pour appropriate amount of oil into a canister, and add exactly measured amount of petrol.
- Screw the cap and mix thoroughly.

STARTING THE ENGINE

 Never start the engine without shield for cutting element installed. Use of improper or damaged shields may cause serious injuries.

 Improperly wound cutting line or inappropriate cutting accessories cause increased vibrations.

 The petrol grass cutter is equipped with the switch, which protects against accidental starting.

 **Switching on** – move ignition switch (28) (fig. G) to “start” position, choke lever (38) (fig. N) to “ON” position and pull the starter line strongly. After few failed attempts pump fuel with the membrane pump (39) (fig. N) and try again. After starting the engine you can start working after more than ten seconds. Switch off choke by slowly moving choke lever to “OFF” position.

To increase engine speed press the button for locking throttle lever (29) and press throttle lever (30) (fig. G).

Switching off – release pressure on the throttle lever (30). Move the ignition switch (28) to „stop” position.

 Cutting parts rotate for some time after the motor is switched off. Never use the petrol grass cutter during rain and in moisture environment. Never operate faulty device. All parts must be assembled properly and must fulfill requirements that ensure safe operation of the petrol grass cutter. Any damaged protective element or part must be repaired or replaced immediately.

IDLE RUNNING SPEED ADJUSTMENT

 Adjust idle running speed if the cutting element rotates even when the throttle lever (30) (fig. G) is in idle position.

 Engine idle speed should be adjusted so the engine does not stall and the cutting element does not rotate. If engine speed is too high or too low after switching the grass cutter, adjust idle engine speed.

 • Locate the idle running speed adjustment screw (40) behind the air filter casing (5) (fig. N).

• Start the grass cutter engine.

• Use screwdriver to carefully turn the idle running speed adjustment screw (clockwise to increase speed, counter-clockwise to reduce speed).

INSTRUCTIONS REGARDING SAFE USE

-  • When cutting high grass perform the work gradually, by layers.
- Keep the petrol grass cutter away from hard objects and cultivated plants.
- Operate the petrol grass cutter only when the grass is dry.
- When trimming edges drive the tool along lawn edge.

- Clean ventilation holes in engine casing regularly.
- Regularly remove grass residues from the shield and cutting line spool.
- Never clean the petrol grass cutter with water, aggressive fluids or solvents. Clean the petrol grass cutter with brush or delicate cloth.
- Regularly check technical condition of the ignition plug of the combustion engine. Replace worn out ignition plug with a new one recommended by the manufacturer.
- Use recommended spools with cutting line.

PULLING OUT THE CUTTING LINE

 The petrol grass cutter is equipped with cutting line feed system. The cutting line will be pulled out when the spool is firmly pressed against the ground. Excessive cutting line will be cut off with blade located in the shield.

 **In case the cutting line is torn off or its part is broken inside the spool cover, the cutting line will not be fed. In such case pull the cutting line by hand.**

PULLING OUT THE CUTTING LINE MANUALLY

 **Switch off engine of the petrol grass cutter.**

- Use hexagonal key to lock spindle lock hole (23) (fig. E) and unscrew cover of spool with cutting line (15) (fig. B).
- Hold spool cover firmly.
- Press in safety catches (18) (fig. C) at both sides of cover of the spool with cutting line.
- Remove lid from the cover of the spool with cutting line.
- Put in ends of the cutting line and thread them through cutting line holes (21) (fig. D).
- Install lid of the cover of spool with cutting line.
- Screw cover of spool with cutting line onto spindle.

 **Be very careful when using petrol grass cutter for vertical trimming of edges. Stay away from the plane of cutting element rotation to avoid risk of being hit with an object projected by the cutting element.**

 **Engine is very hot during operation and just after. Touching it may cause skin burns.**

 **Exhaust gases contain carbon monoxide, which may cause poisoning when inhaled. Therefore never start the tool indoors, in places with poor ventilation or close to flammable materials.**

OPERATION AND MAINTENANCE

 **Ensure the engine is switched off and is cold before cleaning, checking or repairing the petrol grass cutter. Disconnect ignition plug wire (35) (fig. K) from the ignition plug to prevent accidental start up of the engine.**

 **Be careful, the blade for cutting off the cutting line is dangerous. When the petrol grass cutter is not being used, the blade should always be secured.**

REPLACEMENT OF CUTTING LINE SPOOL

 **Ensure the engine of petrol grass cutter is switched off.**

- Use hexagonal key to lock spindle lock hole (23) (fig. E) and unscrew cover of spool with cutting line (15) (fig. B).
- Hold spool cover firmly.
- Press in safety catches (18) at both sides of cover of the spool with cutting line (fig. C).
- Remove spool with cutting line (19) (spring (20) should stay in cover of spool with cutting line) (fig. D).
- Clean inside the cover of spool with cutting line thoroughly, remove all residues of ground and grass.
- Unwind both ends of the line from spool by approximately 15 cm.
- Thread ends of cutting line of new spool through cutting line holes (21) in the spool cover (fig. D).
- Firmly push new spool with cutting line into spool cover.

- Install the spool cover and press in so it snaps (spool cover must be fully seated and secured with safety catches).

AIR FILTER

 Dirty air filter reduces power of combustion engine and causes increase of fuel consumption. Clean the air filter after each 5 hours of the grass cutter operation.

- Remove the air filter shield (42) (fig. O).
- Remove the air filter (41) (fig. O) from the air filter shield.
- Wash the air filter in warm water with soap.
- Dry and install the air filter.

 **Do not wash the air filter in petrol or any other flammable solvent to avoid fire hazard or appearance of dangerous vapours.**

FUEL FILTER (CLEANING / REPLACEMENT)

- Unscrew the fuel filler plug (6).
- Use wire hook or hexagonal key to remove the fuel filter (37) (fig. M) through fuel filler hole.
- Disassemble the fuel filter and wash it in petrol or replace with a new one.
- Install the fuel filter in the fuel tank (7) and tighten fuel filler plug.

 Be careful during fuel filter installation to prevent contaminations from getting into the suction line.

IGNITION PLUG

 To maintain reliable operation of the device, check condition of the ignition plug on a regular basis.

- Wait until the engine cools down.
- Remove the ignition plug wire (35) (fig. K) from the ignition plug (4).
- Use the key for ignition plugs (34) (fig. K) and unscrew ignition plug.
- Clean electrodes of the ignition plug (36) (fig. L). Adjust distance between electrodes.
- Replace ignition plug with a new one when necessary.

STORAGE

 Before storage drain the fuel system completely.

- Drain fuel from the fuel tank, start the engine and allow it to use all remaining fuel and stop working.
- Use new fuel each season. Never use any cleaning agents on fuel tank, it may damage the engine.
- Pay special attention to keep the ventilation holes of the engine casing pervious.
- You can proceed with grass cutter maintenance actions only described within this instruction manual. Any other action can be carried out only by authorized service.
- Do not make any changes in the grass cutter construction.
- When not in use, the grass cutter should be stored clean, on flat surface, in dry place and beyond reach of children.

 **Fuels with alcohol additives (ethanol or methanol) may absorb moisture, and that during storing causes separation of fuel blend ingredients and formation of acids. Acidic petrol may damage the engine.**

 **Be careful, the blade for cutting off the cutting line is dangerous. When the petrol grass cutter is not being used, the blade should always be secured.**

 All faults should be repaired by service workshop authorized by the manufacturer.

RATED PARAMETERS

Petrol Grass Cutter	
Parameter	Value
Engine displacement	43 cm ³
Engine power	1,4 kW (1,9 KM)
Max. rotational speed of spindle with cutting element	7000 / 8500 min ⁻¹
Average fuel consumption	1,6 l / h
Fuel (blend)	Petrol / oil (for 2-stroke engines) 25 : 1
Fuel tank capacity	1,2 l
Carburettor	Membrane
Ignition system	Spark
Ignition plug	L7RTC/TORCH o L8RTF/NHSP LD
Distance between ignition plug electrodes	0,6 – 0,7 mm
3-blade knife cutting width	255 mm / 10"
Cutting line cutting width	460 mm / 16"
Cutting line diameter	2,5 mm
Weight	7,5 kg
Year of production	2017

NOISE LEVEL AND VIBRATION PARAMETERS

Sound pressure (operation with 3-blade knife) :

$$Lp_A = 95,9 \text{ dB(A) K=3 dB}$$

Sound power (operation with 3-blade knife) :

$$Lw_A = 108,2 \text{ dB(A) K=3 dB}$$

Sound pressure (operation with cutting line):

$$Lp_A = 99,1 \text{ dB(A) K=3 dB}$$

Sound power (operation with cutting line) :

$$Lw_A = 107,6 \text{ dB(A) K=3 dB}$$

Vibration acceleration, (operation with cutting line) :

$$a_h = 6,91 \text{ m/s}^2 \text{ K=1,5 m/s}^2$$

Vibration acceleration, (operation with 3-blade knife) :

$$a_h = 5,97 \text{ m/s}^2 \text{ K=1,5 m/s}^2$$

ENVIRONMENT PROTECTION / CE



Do not dispose of combustion engine driven products with household wastes, they should be utilized in proper plants. Obtain information on waste utilization from your seller or local authorities. Worn out equipment contains substances active in natural environment. Unrecycled equipment constitutes a potential risk for environment and human health.

* Right to introduce changes is reserved.

"Grupa Topex Spółka z ograniczoną odpowiedzialnością" Spółka komandytowa with seat in Warsaw at ul. Pograniczna 2/4 (hereinafter Grupa Topex) informs, that all copyrights to this instruction (hereinafter Instruction), including, but not limited to, text, photographs, schemes, drawings and layout of the instruction, belong to Grupa Topex exclusively and are protected by laws accordingly to Copyright and Related Rights Act of 4 February 2004 (ustawa o prawie autorskim i prawach pokrewnych, Dz. U. 2006 No 90 item 631 with later amendments). Copying, processing, publishing, modifications for commercial purposes of the entire Instruction or its parts without written permission of Grupa Topex are strictly forbidden and may cause civil and legal liability.



ÜBERSETZUNG DER ORIGINALBETRIEBSANLEITUNG

MOTORSENSE 50G490

ANMERKUNG: LESEN SIE VOR DER INBETRIEBNAHME DIESES GERÄTES GRÜNDLICH DIE VORLIEGENDE BETRIEBSANLEITUNG DURCH UND BEWAHREN SIE SIE AUF.

DETAILLIERTE SICHERHEITSVORSCHRIFTEN

SICHERHEITSHINWEISE FÜR BETRIEB DER MOTORSENSE

WARNUNG!

Beim Gebrauch der Motorsense sind die Sicherheitsvorschriften zu beachten. Für die eigene Sicherheit und die Sicherheit Dritter ist die vorliegende Betriebsanleitung vor dem Gebrauch der Motorsense durchzulesen. Die Betriebsanleitung ist für den späteren Gebrauch aufzubewahren.

WARNUNG!

- Die Motorsense darf nur von Erwachsenen gebraucht werden, die wissen, wie man das Gerät bedient.
- Falls Sie die Motorsense an andere Personen überlassen, geben Sie stets die vorliegende Betriebsanleitung mit.
- Diejenigen, die sich mit der Betriebsanleitung nicht vertraut gemacht haben, dürfen sich der Motorsense nicht bedienen.
- Der Benutzer haftet voll für das Risiko des anderweitigen Gebrauchs der Motorsense mit dem Bewusstsein, dass dies gefährlich sein kann.
- Der Hersteller haftet für keine Schäden, die aus dem nicht ordnungsmäßigen Gebrauch der Motorsense resultieren.
- Nach dem Ausschalten des Motors rotiert das Schneidelement immer noch.
- Lassen Sie keine Kinder und keine Personen, die mit der Betriebsanleitung nicht vertraut sind, mit dem Gerät arbeiten.
- Mähen Sie nicht wenn in der Nähe sich andere Personen, besonders Kinder, oder Haustiere befinden.

BEACHTEN

Der Bediener oder Benutzer haftet für Unfälle oder vorhandene Gefahren gegenüber anderen Personen oder der Umgebung.

PRZYGOTOWANIE

- Beim Mähen tragen Sie stets sicheres Schuhwerk, lange Hose.
- Die persönliche Schutzausrüstung wie Schutzbrille, Gehörschutz sind stets zu tragen.
- Das Gelände, auf dem gearbeitet wird, ist zu prüfen und alle Gegenstände, die vom rotierenden Schneidelement zurückgeworfen (z. B. Steine, Äste, Flaschen usw.) bzw. verwickelt (Draht, Schnur) werden können, sind zu entfernen.
- Vor dem Gebrauch immer prüfen, ob das Schneidelement nicht beschädigt ist.
- Die Motorsense ist mit beiden Händen festzuhalten, damit die Achse des Kopfes senkrecht zum Boden liegt.
- Die Umwelt ist zu beachten: Man muss dafür sorgen, dass es zu keiner Brennstoffleckage kommt.
- Beim Betätigen der Sense ist der Abstand von mindestens 3 m von der Stelle, an der der Brennstoff nachgefüllt worden ist, einzuhalten.
- Den Brennstoff in geschlossenen Räumen nicht nachfüllen.

GEBRAUCH

- Der Brennstofftank ist beim ausgeschalteten und abgekühlten Motor nachzufüllen, denn es besteht das Risiko, dass der Brennstoff verschüttet und durch heiße Elemente der Sense angezündet wird.

- Den Brennstoff nicht über die maximale Markierung im Brennstofftank einschütten. Nach dem Nachfüllen sicherstellen, dass der Tankdeckel richtig gedreht ist.
- Wird eine Undichtheit des Brennstofftanks bzw. Leckage des Brennstoffs festgestellt, so darf die Sense nicht eingeschaltet werden, denn dies kann zum Brand führen.
- Die Sense wird stark heiß beim Betrieb. Daher gehen Sie dabei vorsichtig um und berühren Sie keine heißen Teile der Sense mit nicht abgedeckten Körperteilen.
- Beim Umgang mit der Sense ist der Abstand von min. 15 m von Dritten einzuhalten.
- Verwenden Sie den Rasentrimmer nur beim Tageslicht oder bei einer sehr guten künstlichen Beleuchtung.
- Keinen nassen Rasen mähen.
- Die Sense darf nicht bedient werden, falls der Bediener Sandalen trägt oder barfuss läuft.
- Stellen Sie sicher, dass Ihre Füße einen sicheren Stand auf geneigtem Gelände haben.
- Beim Mähen dürfen Sie gehen, nie laufen.
- Mähen Sie quer durch den Abhang, nie auf- und absteigend.
- Beim Wechseln der Mährichtung besonders vorsichtig vorgehen.
- Beim Tragen der Sense ist stets der Motor abzuschalten.
- Beim Transport der Sense soll der Brennstofftang leer sein.
- Der Antrieb ist auszuschalten, wenn die Sense beim Übertragen geneigt bzw. zum Einsatzort transportiert wird.
- Die Sense mit beschädigten Abdeckungen, Gehäusen oder ohne Abdeckungen darf nicht verwendet werden.
- Die vom Hersteller nicht empfohlenen Schneidelemente dürfen nicht montiert werden.
- Starten Sie den Motor gemäß der Anleitung und achten Sie dabei, dass Ihre Füße weit vom Schneidelement sind.
- Vorsichtig vorgehen, um sich an der Schneide zum Zuschneiden des Schneideseils nicht zu verletzen.
- Prüfen, dass Lüftungsöffnungen keine Verunreinigungen enthalten.
- Halten Sie Ihre Hände und Füße von den rotierenden Teilen fern.
- Mit der Reparatur sind nur qualifizierte Fachkräfte zu beauftragen.
- Nur die vom Hersteller empfohlenen Ersatzteile verwenden.
- Beim Auftreten der Müdigkeit unterbrechen Sie sofort die Arbeit.
- Beim Bedienen der Sense sind ihre Handgriffe stets mit beiden Händen festzuhalten.
- Heiße Sense darf nie auf trockenen Rasen gelegt werden.
- In der Nachbarschaft der Sense darf nicht geraucht werden, denn dies kann zum Brand führen.
- Das Gerät ist auszuschalten:
 - immer, wenn Sie vom Gerät weggehen;
 - vor jeder Inspektion, Reinigung oder Reparatur des Gerätes;
 - nachdem ein Fremdkörper gegen das Gerät geschlagen hat. Prüfen Sie, ob das Gerät nicht beschädigt ist und falls nötig, lassen Sie es vor der weiteren Arbeit reparieren.
 - immer, wenn die Sense übermäßig zu schwingen anfängt (sofort ausschalten und nach der Ursache suchen).

WARTUNG UND AUFBEWAHRUNG

- Der Brennstoff ist ausschließlich in geschlossenen, dazu bestimmten und entsprechend markierten Behältern an einem trockenen und kühlen Ort aufzubewahren.
- Alle Baugruppen im technisch einwandfreien Zustand halten, um den sicheren Betrieb der Sense zu gewährleisten.
- Tauschen Sie gebrauchte oder beschädigte Teile aus, um den sicheren Betrieb zu gewährleisten.
- Vor Nässe schützen.
- Außerhalb der Reichweite von Kindern aufbewahren.

- Schneidelemente vom richtigen Typ verwenden.

ERLÄUTERUNG ZU DEN EINGESETZTEN PIKTOGRAMMEN.



1. Achtung! Besondere Sicherheitsvorkehrungen beachten.
2. Brandgefahr.
3. Vergiftungsgefahr durch Abgase.
4. Schutzhandschuhe tragen.
5. Vor der Bedienung bzw. Instandsetzung den Motor ausschalten und die Leitung von der Zündkerze abziehen.
6. Die Betriebsanleitung durchlesen und die darin enthaltenen Warnhinweise und Sicherheitshinweise beachten!
7. Kopf-, Augen- und Gehörschutz verwenden.
8. Schutzkleidung verwenden.
9. Schutzhuhwerk verwenden.
10. Keine Extremitäten den Schneideelementen nähern.
11. Vor Feuchte schützen.
12. Dritte vom Einsatzbereich der Sense fernhalten, den Abstand von min. 15 m von Dritten einhalten.
13. Zurückgeworfene Splitter beachten.
14. Heiße Elemente nicht berühren.

ACHTUNG! Trotz dem Einsatz einer sicheren Konstruktion, von Sicherheitseinrichtungen und zusätzlichen Schutzeinrichtungen besteht stets das Restrisiko einer Verletzung beim Betrieb des Gerätes.

AUFBAU UND ANWENDUNG

Die Motorsense wird mit einem Eintakt-Verbrennungsmotor mit Luftkühlung angetrieben. Die Motorsense eignet sich ausgezeichnet für das schwierige Gelände, vor allem da, wo die Motorrasenmäher nicht eingesetzt werden können. Der beidhändige Handgriff sorgt für ein komfortables Mähen großer Flächen. Die mit einem entsprechenden Schneidwerkzeug ausgerüstete Sense ist ebenfalls für das Ebnen der Rasenkanten sowie Finisharbeiten um die Bäume, entlang der Pfade sowie für das Mähen vom verwirrten Gras, Röhricht und von Brennnesseln bestimmt. Verwenden Sie nur Zubehör, das für dieses Gerät geeignet ist, und beachten Sie die in der Betriebsanleitung genannten Hinweise. Die Motorsense ist ausschließlich für einen nicht professionellen Gebrauch bestimmt.



Nichtbestimmungsgemäße Verwendung des Gerätes ist nicht zugelassen.

BESCHREIBUNG DER SEITEN MIT GRAPHIKEN

Die unten angeführte Nummerierung bezieht sich auf die Elemente des Gerätes, die auf den Seiten mit Graphiken dargestellt werden.

1. Motorsteuerung.
2. Halterung des Schultergürtels.
3. Anlasseil.
4. Zündkerze.
5. Luftfiltergehäuse.
6. Tankdeckel.
7. Brennstofftank.
8. Gasseil.
9. Handgriff.
10. Tragegurt.
11. Abdeckung für Antriebsübertragungswelle.
12. Abdeckung.
13. Schneidelement.
14. Befestigungsschrauben.
15. Abdeckung der Spule mit Schneideseil.
18. Rastnasen.
19. Spule mit Schneideseil.
20. Feder.
21. Öffnungen für Schneideseil.
22. Spindel.
23. Öffnung für Spindelsperre.
24. Dreizahnmesser.
25. Schneide zum Anschneiden des übermäßigen Schneideseils.
26. Befestigungsschrauben für Kunststoffabdeckung.
28. Zündungsschalter.
29. Druckknopf zum Sperren des Hebels der Drosselklappe.
30. Hebel der Drosselklappe.
31. Karabinerhaken des Schultergürtels.
32. Schnalle des Schultergürtels.
33. Schmierstopfen des Getriebes.
34. Zündkerzenschlüssel.
35. Leitung der Zündkerze.
36. Kontakt der Zündkerze.
37. Brennstofffilter.
38. Kaltstarthebel.
39. Membranpumpe.
40. Regulierschraube für Leerlaufumdrehungen.
41. Luftfilter.
42. Luftfilterabdeckung.

* Es können Unterschiede zwischen der Abbildung und dem Produkt auftreten.

BESCHREIBUNG FÜR VERWENDETE GRAPHISCHE ZEICHEN



ACHTUNG



WARNUNG



MONTAGE/EINSTELLUNGEN



INFORMATION

AUSSTATTUNG UND ZUBEHÖR

1. Abdeckung der Spule mit Schneideseil. - 1 St.

2. Dreizahnmesser - 1 St.
3. Handgriff - 1 St.
4. Schrauben und Mutter - 1 Satz
5. Tragegurt - 1 St.
6. Schlüssel mit Schraubendreher - 1 St.
7. Sechskantschlüssel - 2 St.
8. Abdeckung der Führung - 1 St.
9. Kunststoffabdeckung - 1 St.

BETRIEBSVORBEREITUNG

DREIZAHNMESSER UND ABDECKUNG DER SPULE MIT SCHNEIDSEIL MONTIEREN



Die Motorsense ermöglicht je nach Bedarf sowohl mit einem Dreizahnmesser, als auch einem Schneideseil zu arbeiten.



Die Motorsense ohne angebrachte Abdeckung darf nicht betrieben werden.

DREIZAHNMESSER MONTIEREN



- Die Abdeckung (12) montieren.
- Das Dreizahnmesser (24) (Abb. F) an der Spindel (22) montieren.
- Die Unterlegscheibe, Mutter einlegen, mit dem mitgelieferten Schlüssel anziehen, dabei die Spindel (22) sperren, indem man in die Öffnung der Spindelsperre den Sechskantschlüssel (Abb. E) einschiebt.

ABDECKUNG FÜR SPULE MIT SCHNEIDSEIL MONTIEREN



- Die Abdeckung (12)
- Auf die Spindel (22) die Abdeckung der Spule mit Schneideseil (15) im Gegenuhrzeigersinn (Abb. B) aufdrehen.
- Die Spitze des Sechskantschlüssels in die Öffnung der Spindelsperre (23) einlegen und die Spindel (Abb. E) sperren.
- Die Abdeckung der Spule mit Schneideseil anziehen.
- Vor dem Gebrauch die Abdeckung der Schneide zum Abschneiden des übermäßigen Schneideseils (25) (Abb. F) entfernen.

HANDGRIFF MONTIEREN



Der Handgriff (9) sorgt für leichte und ergonomische Bedienung der Motorsense.



- Den Handgriff (9) in der Abdeckung der Antriebsübertragungswelle (11) einstellen.
- Den Handgriff mit sechs mitgelieferten Befestigungsschrauben (14) (Abb. A) anbringen.
- Den Handgriff in eine ergonomische Position bringen.
- Mit dem mitgelieferten Sechskantschlüssel die Befestigungsschrauben anziehen.

DEN WINKEL DES HANDGRIFFES EINSTELLEN



Die Neigung des Handgriffs der Motorsense kann eingestellt werden. Die ergonomische Winkeleinstellung sorgt für lange Arbeitszeit ohne Müdigkeit des Bedieners.



- Den Motor der Motorsense ausschalten.
- Die Befestigungsschrauben (14) (Abb. A) lösen.
- Den gewünschten Winkel einstellen.
- Die Befestigungsschrauben festziehen.

SCHULTERGÜRTEL MONTIEREN UND EINSTELLEN



Bei der Montage und Regulierung des Schultergürtels und der Halterung des Schultergürtels ist der Motor auszuschalten.





Die geeignete Anpassung des Schultergürtels sorgt für leichtere Arbeit.



- Den Karabinerhaken des Schultergürtels (31) (Abb. H) in die Halterung des Schultergürtels (2) einlegen.
- Den Schultergürtel so regulieren, dass das Schneidelement parallel zum Boden verläuft.
- Das Schneidelement (13) leicht auf Boden stützen.

- Die Halterung des Schultergürtels so verschieben, dass die beste Auswucht der Sense erreicht wird.
- Beim Einsatz des Dreizahnmessers ist die Messerscharfe ca. 10 cm über den Boden zu halten, damit sie den Boden nicht berührt.
- Mit der Schnalle des Schultergürtels (32) (Abb. I) die Länge des Schultergürtels so regulieren, um die bequemste Arbeitsposition zu gewährleisten.

 **Am Ende des Schultergürtels befindet sich der Karabinerhaken mit einem Mechanismus zum schnellen Aufschnallen. Dieser Mechanismus ist in Notsituationen zu benutzen, wenn das schnelle Aufschnallen nötig ist.**

 **Beim Betrieb muss die Sense stets am Schultergürtel angebracht sein. Sonst kann man mit der Sense nicht sicher umgehen, es kann zur Verletzung des Bedieners oder Dritter kommen. Der Schultergürtel mit dem defekten Mechanismus zum schnellen Aufschnallen darf nicht gebraucht werden.**

BETRIEB / EINSTELLUNGEN

BRENNSTOFFMISCHUNG VORBEREITEN

 **Als Brennstoff für die Motorsense ist die Benzin-Öl-Mischung im Verhältnis 25:1 zu verwenden.**

 **Die meisten Probleme mit Verbrennungsmotoren hängen direkt oder indirekt mit dem eingesetzten Brennstoff zusammen. Es ist dabei besonders zu beachten, dass zur Vorbereitung der Mischung kein Motoröl für Viertaktmotoren verwendet wird. Niemals Benzin mit Öl direkt im Brennstofftank der Sense zusammenmischen.**

 Das Benzin und Öl ist stets in einem speziell dafür bestimmten Behälter zusammenzumischen.

 Das Benzin (bleifrei mit 95 Oktan) mit dem hochwertigen Motoröl für Zweitaktmotoren gemäß den unten angeführten Tabellen zusammenmischen.

Benzin	Motoröl für Zweitaktmotoren
1 Liter	40 ml
2 Liter	80 ml
5 Liter	200 ml

 Geeignete Ölmenge in den Behälter einschütten und dann die genau gemessene Benzinmenge zugeben.

- Den Tankdeckel zudrehen und sehr genau zusammenmischen.

MOTOR STARTEN

 **Den Motor unter keinen Umständen ohne angebrachte Abdeckung des Schneidelements betätigen. Die Verwendung von nicht richtigen oder defekten Abdeckungen kann zu seriösen Verletzungen führen.**

 **Das nicht richtig aufgewickelte Schneideseil bzw. das nicht richtige Schneid-Zubehör erhöhen die Schwingungen.**

 Die Motorsense ist mit einem Sicherheitsschalter ausgestattet, der vor einem versehentlichen Start des Werkzeugs schützt.

 **Einschalten** – Den Zündungsschalter (28) (Abb. G) in die „Start“-Position, den Kaltstarthebel (38) (Abb. N) in die „ON“-Position bringen, am Anlassseil (3) energisch ziehen. Beim mehrmaligen Fehlschlag ist der Brennstoff mit der Membranpumpe (39) (Abb. N) zu pumpen und erneut zu versuchen. Nach dem Motorstart darf man erst nach einigen Sekunden an die Arbeit herantreten, indem man den Kaltstart stufenweise ausschaltet und den Kaltstarthebel in die „OFF“-Position bringt.

Um die Motorumdrehungen zu erhöhen, ist der Druckknopf zum Sperren des Hebels der Drosselklappe (29) zu drücken und der Hebel der Drosselklappe (30) (Abb. G) zu betätigen.

Ausschalten – Den Hebel der Drosselklappe (30) loslassen. Den Zündungsschalter (28) in die „stop“-Position verschieben.

 **Nach dem Ausschalten des Motors rotieren die Schneidelemente immer noch. Verwenden Sie die Motorsense nie beim Regen und in feuchtem Umfeld. Niemals mit defektem Gerät arbeiten. Alle Teile sind richtig zu montieren und sollen**

den Sicherheitsanforderungen in Bezug auf den Betrieb der Motorsense entsprechen. Jedes beschädigte Sicherheitselement oder Teil ist sofort zu reparieren oder auszutauschen.

LEERLAUFUMDREHUNGEN REGULIEREN

 **Dreht sich das Schneidelement, obwohl sich der Hebel der Drosselklappe (30) (Abb. G) in der Leerlaufstellung befindet, so ist die Leerlaufgeschwindigkeit zu regulieren.**

 Die Leerlaufumdrehungen sollen so ausgewählt werden, dass der Motor nicht aussetzt und das Schneidelement nicht rotiert. Falls nach dem Start der Motorsense die Umdrehungen zu hoch oder zu niedrig sind, so ist die Regulierung der Leerlaufumdrehungen vorzunehmen.

 Hinter der Abdeckung des Luftfilters (5) befindet sich die Regulierschraube für Leerlaufumdrehungen (40) (Abb. N).

- Den Motor der Sense starten.

• Mit einem Schraubendreher die Regulierschraube für Leerlaufumdrehungen sorgfältig drehen (nach rechts, um die Umdrehungen zu erhöhen, nach links, um zu verringern)

HINWEISE ZUM SICHEREN GEBRAUCH

 Ist der zu mähende Rasen hoch, muss das Mähen stufen- und schichtweise ausgeführt werden.

• Die Motorsense ist von harten Objekten und Anbaupflanzen fern zu halten.

• Die Motorsense ist nur dann einzusetzen, wenn der Rasen trocken ist.

• Beim Trimmen von Kanten ist das Gerät entlang der Rasenkante zu führen.

• Regelmäßig die Lüftungsschlitze am Motorgehäuse reinigen.

• Regelmäßig Rasenreste von der Abdeckung und Spule mit dem Schneideseil entfernen.

• Die Motorsense nie mit Wasser, aggressiven Reinigungsmitteln oder Lösungsmitteln reinigen. Die Motorsense mit einer Bürste oder einem feinen Lappen reinigen.

• Den Zustand der Zündkerze des Verbrennungsmotors regelmäßig prüfen. Die gebrauchte Zündkerze gegen eine vom Hersteller empfohlene Zündkerze tauschen.

• Empfohlene Spulen mit dem Schneideseil verwenden.

SCHNEIDESEIL AUSFAHREN

 Die Motorsense ist mit einem System zum Abwickeln des Schneideseils ausgestattet. Das Schneideseil wird eingefahren, wenn die Spule energisch angedrückt wird, das überschüssig ausgefahrene Schneideseil wird mit dem Messer (in der Abdeckung untergebracht) abgeschnitten.

 **Wird das Schneideseil gerissen oder sein Teil innerhalb der Spule gebrochen, so wird das Schneideseil nicht mehr zugeführt. Das Schneideseil ist dann manuell zu ziehen.**

SCHNEIDESEIL MANUELL AUSFAHREN

 **Den Motor der Motorsense ausschalten.**

 Die Abdeckung der Spule mit Schneideseil (15) (Abb. B) herausschrauben, dabei die Öffnung der Spindelsperre (23) (Abb. E) mit dem Sechskantschlüssel sperren.

• Die Abdeckung der Spule festhalten.

• Die Rastnasen (18) (Abb. C) an beiden Seiten der Spule mit Schneideseil drücken.

• Den Deckel von der Abdeckung der Spule mit Schneideseil abnehmen.

• Die Seilenden ziehen und durch Öffnungen für das Schneideseil (21) (Abb. D) führen.

• Den Deckel von der Abdeckung der Spule mit Schneideseil wieder montieren.

• Die Abdeckung der Spule mit Schneideseil in die Spindel hineinschrauben.

 **Beim Gebrauch der Sense zum senkrechten Zuschneiden von Kanten soll man besonders vorsichtig vorgehen. Dabei achten,**

dass man sich außerhalb der Drehebene des Schneideseils befindet, um Verletzungen durch fliegende Objekte zu vermeiden.



Der Motor wird sehr heiß sowohl bei der Arbeit, als auch nach dem Abschluss der Arbeit. Die Berührung kann zur Verbrennung der Haut führen.



Die Abgase enthalten Kohlenoxid, dessen Einatmung zur Vergiftung führen kann. Aus diesem Grund darf man das Gerät nie in Räumen oder Orten mit schwacher Lüftung, in geschlossenen Räumen oder in der Nachbarschaft von leicht entflammaren Stoffen betätigen.

BEDIENUNG UND WARTUNG



Vor der Reinigung, Prüfung oder Reparatur der Motorsense ist sicher zu stellen, dass der Motor ausgeschaltet und abgekühlt worden ist. Die Leitung der Zündkerze (35) (Abb. K) von der Zündkerze trennen, um einen versehentlichen Start des Motors zu verhindern.



Auf das Messer zum Abschneiden des Schneideseils achten. Wird die Motorsense nicht mehr gebraucht, so ist das Messer immer abzusichern.



SPULEN MIT DEM SCHNEIDSEIL AUSTAUSCHEN

Sicherstellen, dass der Motor der Sense ausgeschaltet ist.



- Die Abdeckung der Spule mit Schneidseil (15) (Abb. B) herausrauben, dabei die Öffnung der Spindelsperre (23) (Abb. E) mit dem Sechskantschlüssel sperren.
- Die Abdeckung der Spule festhalten.
- Die Rastnasen (18) an beiden Seiten der Spule mit Schneidseil drücken (Abb. C).
- Die Spule mit Schneideseil (19) herausnehmen (die Feder (20) soll in der Abdeckung der Spule bleiben) (Abb. D).
- Das Innere der Abdeckung der Spule genau reinigen, alle Rasen- und Erdereste entfernen.
- Das Schneideseil von der Spule auf die Länge von ca. 15 cm an beiden Enden abwickeln.
- Die Seilenden von der neuen Spule durch die Öffnungen für das Schneideseil (21) (Abb. D) führen.
- Die neue Spule mit Schneideseil in die Abdeckung fest eindrücken.
- Die Abdeckung der Spule montieren und festpressen (die Abdeckung der Spule muss richtig sitzen und mit Rastnasen arretiert werden).

LUFTFILTER



Der verschmutzte Luftfilter bewirkt, dass die Leistung des Verbrennungsmotors reduziert und der Brennstoffverbrauch erhöht wird. Der Luftfilter ist jede 5 Betriebsstunden zu reinigen.



- Die Abdeckung des Luftfilters (42) (Abb. O) abnehmen.
- Den Luftfilter (41) (Abb. O) aus der Abdeckung abnehmen.
- Den Luftfilter in Warmwasser mit Seife reinigen.
- Den Luftfilter trocknen lassen und wieder anbringen.



Um die Brandgefahr oder Bildung gefährlicher Dünste zu verhindern, darf der Luftfilter mit Benzin bzw. anderen entzündlichen Lösungsmittel nicht gereinigt werden.

BRENNSTOFFFILTER (REINIGEN / AUSTAUSCHEN)



- Den Brennstofftankdeckel (6) abschrauben.
- Mit einem Drahthacken oder Sechskantschlüssel den Brennstofffilter (37) (Abb. M) durch die Füllöffnung herausnehmen.
- Den Brennstofffilter abbauen und mit Benzin reinigen bzw. gegen einen neuen austauschen.
- Den Brennstofffilter im Brennstofftank (7) montieren und den Tankdeckel zudrehen.



Bei der Montage des Brennstofffilters darauf achten, dass in die Saugleitung keine Verunreinigungen hineindringen.

ZÜNDKERZE



Für einen einwandfreien Betrieb der Motorkettensäge ist die Zündkerze regelmäßig auf Zustand zu prüfen.



- Den Motor abkühlen lassen.
- Die Leitung der Zündkerze (35) (Abb. K) von der Zündkerze (4) abnehmen.
- Den Schlüssel für Zündkerzen (34) (Abb. K) verwenden und damit die Zündkerze herausdrehen.
- Die Kontakte der Zündkerze (36) (Abb. L) reinigen. Den Anstand zwischen den Kontakten einstellen.
- Ggf. die Zündkerze gegen eine neue austauschen.

AUFBEWAHREN



Vor der Aufbewahrung ist die Brennstoffleitung komplett zu entleeren.

- Den Brennstoff vom Brennstofftank ablassen, den Motor starten und abwarten, bis er zu laufen aufhört, da es keinen Brennstoff im Brennstofftank mehr gibt.
- In jeder Saison frischen Brennstoff verwenden. Keine Reinigungsmittel zur Reinigung des Brennstofftanks verwenden, denn dies kann zu Motorschäden führen.
- Besonders darauf achten, dass die Lüftungsschlitze im Motorgehäuse frei sind.
- An der Motorsense dürfen nur Wartungsarbeiten vorgenommen werden, die in der vorliegenden Betriebsanleitung beschrieben sind. Alle anderen Tätigkeiten dürfen nur vom autorisierten Kundendienst vorgenommen werden.
- Keine Modifizierungen innerhalb der Konstruktion der Motorsense dürfen vorgenommen werden.
- Wird die Motorsense nicht mehr gebraucht, ist sie in einem sauberen Zustand, auf einer ebenen Fläche, trocken und außerhalb der Reichweite von Kindern aufzubewahren.



Brennstoffe mit Zumischung von Alkohol (Ethyl- oder Methylalkohol) können Feuchte absorbieren, was während der Aufbewahrung zum Trennen der Bestandteile der Brennstoffmischung und der Bildung von Säuren führt. Benzin mit Säuregehalt kann zu Motorschäden führen.



Auf das Messer zum Abschneiden des Schneideseils achten. Wird die Motorsense nicht mehr gebraucht, so ist das Messer immer abzusichern.



Alle Störungen sind durch den autorisierten Kundendienst des Herstellers zu beheben.

TECHNISCHE PARAMETER

NENNWERTE

Motorsense	
Parameter	Wert
Motorvolumen	43 cm ³
Motorleistung	1,4 kW (1,9 KM)
Max. Drehzahl der Spindel mit dem Schneidelement	7000 / 8500 min ⁻¹
Durchschnittlicher Brennstoffverbrauch	1,6 l / h
Brennstoff (Mischung)	Benzin / Öl (für Zweitaktmotoren) 25 : 1
Volumen des Brennstofftanks	1,2 l
Vergaser	Membranvergaser
Zündungssystem	Funkentyp
Zündkerze	L7RTC/TORCH o L8RTF/NHSP LD
Abstand zwischen den Kontakten der Zündkerze	0,6 - 0,7 mm

Schnittbreite beim Mähen mit dem Dreizahnmesser	255 mm / 10"
Schnittbreite beim Mähen mit dem Schneideseil	460 mm / 16"
Durchmesser des Schneideseils	2,5 mm
Gewicht	7,5 kg
Herstellungsjahr	2017

LÄRM- UND SCHWINGUNGSANGABEN

Schalldruckpegel (beim Betrieb mit dem Dreizahnmesser) :

$$Lp_A = 95,9 \text{ dB(A)} K=3 \text{ dB}$$

Schallleistungspegel (beim Betrieb mit dem Dreizahnmesser) :

$$Lw_A = 108,2 \text{ dB(A)} K=3 \text{ dB}$$

Schalldruckpegel (beim Betrieb mit dem Schneideseil) :

$$Lp_A = 99,1 \text{ dB(A)} K=3 \text{ dB}$$

Schalldruckpegel (beim Betrieb mit dem Schneideseil) :

$$Lw_A = 107,6 \text{ dB(A)} K=3 \text{ dB}$$

Wert der Schwingungsbeschleunigung (beim Betrieb mit dem Schneideseil) :

$$a_h = 6,91 \text{ m/s}^2 K=1,5 \text{ m/s}^2$$

Wert der Schwingungsbeschleunigung (beim Betrieb mit dem Dreizahnmesser) : $a_h = 5,97 \text{ m/s}^2 K=1,5 \text{ m/s}^2$

UMWELTSCHUTZ / CE



Werfen Sie die mit einem Verbrennungsmotor angetriebenen Produkte nicht in den Hausmüll, sondern einer umweltgerechten Wiederverwertung zuführen. Fragen Sie den Vertreiber oder lokale Verwaltung nach Informationen über die Entsorgung. Das Altgerät enthält Stoffe, die nicht neutral für die Umwelt sind. Das der Wiederverwertung nicht zugeführte Gerät stellt eine potentielle Gefahr für die Umwelt und Gesundheit der Menschen dar.

* Änderungen vorbehalten.

„Grupa Topex Spółka z ograniczoną odpowiedzialnością“ Spółka komandytowa mit Sitz in Warschau, ul. Pograniczna 2/4 (nachfolgend: „Grupa Topex“) teilt mit, dass alle Urheberrechte auf den Inhalt der vorliegenden Betriebsanleitung (nachfolgend: „Betriebsanleitung“), darunter u. a. derer Text, Bilder, Schemata, Zeichnungen, sowie Anordnung, ausschließlich Grupa Topex angehören und laut Gesetz über das Urheberrecht und verwandte Rechte vom 4. Februar 1994 (GBl. 2006 Nr. 90 Pos. 631 mit späteren Änderungen) rechtlich geschützt werden. Das Kopieren, Verarbeiten, Veröffentlichungen sowie Modifizieren der gesamten Betriebsanleitung bzw. derer Einzelelemente für kommerzielle Zwecke ohne Einwilligung von Grupa Topex in Schriftform ist streng verboten und kann zivil- und strafrechtlich verfolgt werden.

RU

ПЕРЕВОД ОРИГИНАЛЬНОЙ ИНСТРУКЦИИ

БЕНЗОТРИММЕР 50G490

ВНИМАНИЕ: ПЕРЕД ЭКСПЛУАТАЦИЕЙ НАЧАЛОМ ЭЛЕКТРОИНСТРУМЕНТА СЛЕДУЕТ ВНИМАТЕЛЬНО ПРОЧИТАТЬ ДАННОЕ РУКОВОДСТВО И СОХРАНИТЬ ЕГО В КАЧЕСТВЕ СПРАВОЧНОГО МАТЕРИАЛА.

ПРАВИЛА ТЕХНИКИ БЕЗОПАСНОСТИ

ПРАВИЛА ТЕХНИКИ БЕЗОПАСНОСТИ ПРИ РАБОТЕ С БЕНЗОКОСОЙ

ВНИМАНИЕ!

При работе с бензокосой соблюдайте правила техники безопасности. Для личной безопасности и безопасности окружающих, перед началом работы с бензокосой внимательно прочитайте руководство по эксплуатации и сохраните его для дальнейшего использования.

ВНИМАНИЕ!

- С бензокосой могут работать только взрослые, ознакомленные с правилами эксплуатации инструмента.
- Передавая кому-либо ваш инструмент во временное пользование, передайте и данное руководство.
- Запрещается работать с бензокосой лицам, не ознакомленным с содержанием данного руководства.
- В случае использования бензокосы не по назначению, пользователь должен осознавать всю связанную с этим опасность.
- Производитель не несет ответственность за последствия, связанные с неправильной эксплуатацией бензокосы.
- После выключения двигателя режущий элемент продолжает движение в течение некоторого времени, будьте осторожны.
- Не разрешайте детям и лицам, не ознакомленным с руководством по эксплуатации, пользоваться инструментом.
- Не косите, если рядом находятся люди или домашние животные.

ПОМНИТЕ

Оператор или пользователь несет ответственность за несчастный случай или риск, которому подверглись другие лица в зоне работы инструмента.

ПОДГОТОВКА К РАБОТЕ

- Во время косьбы носите закрытую обувь и длинные брюки.
- Пользуйтесь средствами индивидуальной защиты (защитными очками, наушниками).
- Проверьте территорию, на которой планируете работать, и уберите все предметы, которые могут помешать работе бензокосы (камни, ветви, бутылки, а также проволоку, веревки и т.п.).
- Приступая к работе, убедитесь, что режущий элемент бензокосы находится в исправном состоянии.
- Держите бензокосу двумя руками так, чтобы ось головки была перпендикулярна земле.
- Заботьтесь об окружающей среде – предотвращайте утечку топлива.
- Включая бензокосу, стойте на расстоянии, как минимум, 3 метров от места наполнения бака инструмента топливом.
- Не наполняйте бак инструмента топливом в закрытых помещениях.

РАБОТА С БЕНЗОКОСОЙ

- Заправляйте бензокосу топливом при выключенном и остывшем двигателе, так как может произойти возгорание топлива от горячих элементов инструмента.
- Не заливайте топливо в бак инструмента выше максимальной отметки. После наполнения бака убедитесь, что крышка надежно закрыта.
- В случае утечки топлива или нарушения герметичности запрещается включать бензокосу, это может привести к пожару.
- Во время работы бензокоса сильно нагревается, будьте осторожны и не прикасайтесь к горячим элементам инструмента.
- Работайте на расстоянии минимум 15 метров от посторонних лиц.
- Косите только при дневном свете или хорошем искусственном освещении.
- Не косите влажную траву.
- Не работайте с инструментом босиком или в открытой обуви.
- При косьбе на склонах убедитесь, что стоите уверенно.
- При косьбе ходите, бегать запрещается.
- Косите поперек склонов, а не вверх-вниз.
- Будьте предельно осторожны, изменяя направление движения при косьбе.
- Перед переноской бензокосы выключите двигатель.
- При транспортировке бензокосы топливный бак должен быть пустым.
- Выключите привод, если при переноске или транспортировке бензокосы на место работы и обратно, она будет находиться в наклонном положении.
- Никогда не эксплуатируйте инструмент, если корпус или защитные элементы повреждены или не установлены.
- Запрещается устанавливать в бензокосу режущие рабочие инструменты, не отвечающие указаниям производителя.
- Двигатель запускайте в соответствии с указаниями, при этом не приближайте ноги к режущей леске.
- Соблюдайте осторожность, обрезая режущую леску до необходимой длины.
- Убедитесь, что вентиляционные отверстия инструмента не закупорены.
- Руки и ноги должны находиться на безопасном расстоянии от вращающихся элементов бензокосы.
- Ремонт бензокосы поручайте уполномоченным специалистам.
- Не пользуйтесь бензокосой, если вы утомлены.
- Работая, держите инструмент двумя руками.
- Не кладите горячую бензокосу на сухую траву.
- Не курите вблизи бензокосы, это чревато пожаром.
- Выключайте инструмент:
 - каждый раз, когда отходите от инструмента
 - перед проверкой, чисткой, ремонтом
 - в случае контакта бензокосы с инородным предметом. Осмотрите инструмент на наличие повреждений и, если требуется, проведите ремонт в специализированной мастерской сервисного обслуживания.
 - в случае чрезмерной вибрации инструмента (выключите и проверьте причину).

ТЕХНИЧЕСКОЕ ОБСЛУЖИВАНИЕ

- Топливо храните в специальных закрытых канистрах с соответствующей маркировкой, в сухом и прохладном месте.
- Следите за хорошим техническим состоянием всех узлов, это гарантирует безопасную работу бензокосы.

- В целях безопасности своевременно заменяйте изношенные или поврежденные элементы.
- Защищайте инструмент от дождя и влаги.
- Храните бензокосу в местах, недоступных для детей.
- Используйте режущую леску, предназначенную для работы с данной бензокосой

ПИКТОГРАММЫ



1. Внимание! Соблюдайте меры предосторожности.
2. Опасность возникновения пожара
3. Опасность отравления вредным газом
4. Пользуйтесь защитными перчатками
5. Приступая к ремонтно-наладочным работам, выключите двигатель и снимите провод со свечи зажигания
6. Прочитайте руководство по эксплуатации, соблюдайте указания и правила техники безопасности, приведенные в руководстве!
7. Пользуйтесь средствами защиты головы, органов зрения и слуха
8. Пользуйтесь защитной одеждой.
9. Пользуйтесь защитной обувью.
10. Не приближайте конечности к режущим элементам.
11. Защищайте от дождя и влаги.
12. Не разрешайте посторонним находиться в рабочей зоне бензокосы. Работайте на расстоянии минимум 15 метров от посторонних лиц.
13. Опасность получения травм выбрасываемыми из-под режущего механизма твердыми предметами в результате контакта с вращающейся режущей леской или ножом.
14. Не прикасайтесь к горячим элементам.

ВНИМАНИЕ! Несмотря на безопасную конструкцию, принятые защитные меры и использование средств защиты, всегда существует некоторый остаточный риск получения травмы во время работы.

КОНСТРУКЦИЯ И ПРИМЕНЕНИЕ

Бензокоса оборудована одноцилиндровым двухтактным двигателем внутреннего сгорания с воздушным охлаждением. Инструмент идеально подходит для обработки труднодоступных участков газона в тех местах, где невозможно использование колесных газонокосилок. Две рукоятки обеспечивают комфортную косьбу больших территорий. Специальный режущий элемент может использоваться также для стрижки газонов и травы вокруг деревьев, ухода за придорожным полотном, прореживания и удаления жесткой свалывшейся травы и

кустарника. Пользуйтесь принадлежностями, предназначенными для работы с данной бензокосой, и соблюдайте указания, приведенные в руководстве по эксплуатации. Бензокоса не предназначена для профессионального применения.



Запрещается применять оборудование не по назначению.

ОПИСАНИЕ К ГРАФИЧЕСКИМ ИЗОБРАЖЕНИЯМ

Перечисленная ниже нумерация касается элементов инструмента, представленных на страницах с графическими изображениями.

1. Элемент управления двигателем.
2. Фиксатор плечевого ремня.
3. Рукоятка стартера.
4. Свеча зажигания.
5. Корпус воздушного фильтра.
6. Крышка топливного бака.
7. Топливный бак.
8. Тросик газа.
9. Рукоятка.
10. Двойной плечевой ремень
11. Штанга вала привода.
12. Защитный кожух.
13. Рабочий элемент (триммерная головка).
14. Крепежные винты.
15. Крышка катушки с режущей леской.
18. Фиксаторы.
19. Катушка с режущей леской.
20. Пружина.
21. Отверстия для режущей лески.
22. Шпindelь.
23. Отверстие для блокировки шпинделя.
24. Нож (3 зуба).
25. Нож ограничителя длины лески.
26. Крепежные винты пластмассовой части кожуха.
28. Выключатель зажигания.
29. Кнопка блокировки воздушной заслонки.
30. Рычаг управления газом.
31. Карабин плечевого ремня.
32. Пряжка для регулировки длины плечевого ремня.
33. Пробка отверстия для смазки передачи.
34. Ключ свечной.
35. Провод свечи зажигания.
36. Контактные вводы свечи зажигания.
37. Топливный фильтр.
38. Рычаг воздушной заслонки.
39. Мембранный насос подкачки топлива.
40. Винт регулировки частоты вращения на холостом ходу.
41. Воздушный фильтр.
42. Кожух воздушного фильтра.

* Внешний вид приобретенного электроинструмента может незначительно отличаться от изображенного на рисунке

ОПИСАНИЕ К ГРАФИЧЕСКИМ ИЗОБРАЖЕНИЯМ



ВНИМАНИЕ



ВНИМАНИЕ - ОПАСНОСТЬ!



СБОРКА/НАСТРОЙКА



ИНФОРМАЦИЯ

ОСНАЩЕНИЕ И ДОПОЛНИТЕЛЬНЫЕ ПРИНАДЛЕЖНОСТИ

- | | |
|------------------------------------|------------|
| 1. Крышка катушки с режущей леской | - 1 шт. |
| 2. Нож | - 1 шт. |
| 3. Рукоятка | - 1 шт. |
| 4. Винты и гайки | - 1 компл. |
| 5. Двойной плечевой ремень | - 1 шт. |
| 6. Ключ с отверткой | - 1 шт. |
| 7. Ключ шестигранный | - 2 шт. |
| 8. Емкость для смеси бензин-масло | - 1 шт. |
| 9. Пластмассовый элемент кожуха | - 1 шт. |

ПОДГОТОВКА К РАБОТЕ

МОНТАЖ НОЖА И КАТУШКИ С РЕЖУЩЕЙ ЛЕСКОЙ



В зависимости от нужд бензокоса дает возможность косить траву как ножом, так и режущей леской.



Запрещается работать с бензокосой без установленного защитного кожуха.

МОНТАЖ НОЖА



- Закрепите кожух (12).
- Установите нож (24) (рис. F) на шпинделе (22).
- Наденьте шайбу, гайку затяните ключом, заблокируйте шпindelь (22),
- вставляя в отверстие для блокады шпинделя шестигранный ключ (рис. E).

ЗАМЕНА КАТУШКИ С РЕЖУЩЕЙ ЛЕСКОЙ



- Закрепите кожух (12).
- На шпинделе (22) закрепите крышку катушки с режущей леской (15), поворачивая ее против часовой стрелки (рис. B).
- Заблокируйте шпindelь, вставляя шестигранный ключ в отверстие для блокировки шпинделя (23) (рис. E).
- Затяните крышку катушки с режущей леской.
- Перед началом работы снимите чехол с ножа ограничителя длины лески (25) (рис. F).

МОНТАЖ РУКОЯТКИ



Рукоятка (9) обеспечивает удобную и эргономичную работу.



- Прикрепите рукоятку (9) к штанге (11) с помощью шести крепежных винтов, входящих в комплект (14) (рис. A).
- Отрегулируйте положение рукоятки.
- Затяните крепежные винты шестигранным ключом.

РЕГУЛИРОВКА УГЛА НАКЛОНА РУКОЯТКИ



Угол наклона рукоятки бензокосы можно регулировать. Эргономичное положение рукоятки обеспечивает длительную работу без чувства усталости.



- Выключите двигатель бензокосы.
- Ослабьте крепежные винты (14) (рис. A).
- Отрегулируйте угол наклона рукоятки.
- Затяните крепежные винты.



КРЕПЛЕНИЕ И РЕГУЛИРОВКА ПЛЕЧЕВОГО РЕМНЯ

Перед креплением, а также регулировкой ремня следует отключить двигатель инструмента.



Правильно отрегулированный ремень облегчает работу бензокосой.



- Перекиньте ремень (10) через голову (рис. I).
- Пристегните карабин ремня (31) (рис. H) к фиксатору (2).

- Отрегулируйте ремень так, чтобы режущий элемент был установлен параллельно земле.
- Слегка прижмите режущий элемент (13) к земле.
- Переместите фиксатор ремня так, чтобы как можно лучше уравновесить положение инструмента.
- В случае работы с ножом держите нож на расстоянии 10 см над землей, чтобы он не соприкасался с землей.
- Отрегулируйте длину ремня пряжкой (32) (рис. I), чтобы обеспечить удобную работу с инструментом.



На конце ремня находится карабин с механизмом быстрого разъединения. Воспользуйтесь им в аварийных ситуациях, когда необходимо быстро освободиться от инструмента.



Во время работы бензокоса должна быть пристегнута к ремню. В противном случае невозможно будет безопасно маневрировать инструментом, что может причинить пользователю или посторонним лицам телесные повреждения. Запрещается пользоваться ремнем с поврежденным карабином.

РАБОТА / НАСТРОЙКА

ПОДГОТОВКА ТОПЛИВНОЙ СМЕСИ



В качестве топлива для бензокосы следует использовать смесь бензин-масло 25:1.



Проблемы с двигателем зачастую связаны с используемым топливом. Не следует смешивать бензин с маслом для четырехтактных двигателей. Запрещается также смешивать бензин с маслом непосредственно в топливном баке бензокосы.



Смешивайте бензин с маслом в специально предназначенной для этого канистре.



Смешайте бензин (бессвинцовый с октановым числом 95) с высококачественным маслом для двухтактного двигателя в соответствии с таблицей.

Бензин	Масло для двухтактных двигателей
1 литр	40 мл
2 литра	80 мл
5 литров	200 мл



- Влейте требуемое количество масла в канистру и добавьте точно отмеренное количество бензина.
- Закройте крышку и тщательно перемешайте.

ПУСК ДВИГАТЕЛЯ



Запрещается включать двигатель, если защитный кожух режущего элемента не установлен. Работа с несоответствующими или поврежденными защитными элементами чревата получением телесных повреждений.



Неправильно намотанная режущая леска или несоответствующий режущий элемент увеличивает вибрацию.



Бензокоса оснащена кнопкой безопасности, защищающей от случайного включения.



Включение – поставьте выключатель зажигания (28) (рис. G) в положение „start“, а рычаг воздушной заслонки (38) (рис. N) в положение „ON“. Энергично потяните за рукоятку стартера (3). Если после нескольких попыток не будет никакого результата, подкачайте топливо насосом (39) (рис. N) и повторите попытку. Запустив двигатель, к работе можно приступить только через несколько секунд, постепенно перемещая рычаг воздушной заслонки в положение „OFF“.

Выключение – отпустите рычаг газа (30). Переключите выключатель зажигания (28) в положение „stop“.



После выключения двигателя режущий элемент продолжает вращаться в течение некоторого времени – будьте внимательны. Запрещается работать с бензокосой во время дождя или во влажной среде. Запрещается работать

с поврежденным шнуром питания. Все комплектующие должны быть закреплены надлежащим образом и отвечать требованиям, обеспечивающим надежную работу бензокосы. Любой поврежденный элемент газонокосилки должен быть сразу отремонтирован или заменен.

РЕГУЛИРОВКА ЧАСТОТЫ ВРАЩЕНИЯ НА ХОЛОСТОМ ХОДУ



Если режущий элемент вращается несмотря на то, что рычаг газа (30) (рис. G) переключен в положение холостого хода, необходимо отрегулировать частоту вращения на холостом ходу.



Частота вращения двигателя на холостом ходу должна быть подобрана таким образом, чтобы двигатель не глох, и чтобы не вращал режущий элемент. Если после включения бензокосы частота слишком высокая или слишком низкая, отрегулируйте частоту вращения двигателя на холостом ходу.



- За корпусом воздушного фильтра (5) найдите винт регулировки частоты вращения на холостом ходу (40) (рис. N).

• Включите бензокосу.

- Отверткой осторожно поверните винт регулировки частоты (вправо для увеличения частоты, влево для уменьшения).

УКАЗАНИЯ ПО БЕЗОПАСНОЙ ЭКСПЛУАТАЦИИ



- Высокую траву скашивайте постепенно, в несколько приемов.
- Избегайте контакта бензокосы с инородными твердыми предметами; кроме того, инструмент не предназначен для скашивания сельскохозяйственных культурных растений.

• Бензокосой разрешается косить только сухую траву.

• Во время работы ведите бензокосу вдоль края газона.

• Систематически очищайте вентиляционные отверстия в корпусе двигателя.

• Систематически удаляйте остатки травы из защитного кожуха и катушки режущей лески.

• Запрещается чистить бензокосу водой, агрессивной жидкостью или растворителями. Чистите инструмент щеткой или тряпочкой.

• Периодически контролируйте техническое состояние угольных щеток двигателя. Изношенную свечу зажигания заменяйте свечой, рекомендованной производителем.

• Используйте катушки с режущей леской, предназначенные для работы с данной бензокосой.

ПОДАЧА РЕЖУЩЕЙ ЛЕСКИ



Бензокоса оснащена системой подачи режущей лески. Подача режущей лески происходит во время работы, в момент энергичного прижима катушки к земле; лишняя леска обрезается металлическим лезвием, расположенным в защитном кожухе.



Если режущая леска будет сорвана или ее фрагмент отломится внутри катушки, подача лески прекратится, и в данном случае ее необходимо вытащить вручную.

ВЫЕМКА РЕЖУЩЕЙ ЛЕСКИ ВРУЧНУЮ



Выключите двигатель бензокосы.



- Отвинтите крышку катушки с режущей леской (15) (рис. B), блокируя шестигранным ключом шпindel, вставляя его в отверстие (23) (рис. E).

• Возьмитесь за крышку катушки.

• Нажмите на оба фиксатора (18) (рис. C) крышки катушки.

• Снимите крышку с катушки.

• Вытяните леску и пропустите через отверстия (21) (рис. D).

• Наденьте крышку.

• Закрепите крышку катушки на шпинделе.



Соблюдайте осторожность при вертикальной стрижке краев газонов. Стойте вне плоскости вращения режущей лески, чтобы избежать телесных повреждений.





Двигатель сильно нагревается во время работы и остается горячим после выключения бензокосы. Не прикасайтесь к

 двигателю, это может вызвать ожог.

Выхлопные газы содержат углекислый газ, вдыхание которого может вызвать отравление. Поэтому не следует включать инструмент в помещениях со слабой вентиляцией, в закрытых помещениях и вблизи легковоспламеняющихся материалов.

ТЕХНИЧЕСКОЕ ОБСЛУЖИВАНИЕ

 Приступая к чистке, проверке или ремонту убедитесь, что двигатель бензокосы остановлен и охлажден. Отсоедините провод (35) (рис. К) от свечи зажигания, чтобы предупредить случайный пуск двигателя.

 Осторожно обращайтесь с ножом, обрезающим режущую леску. Если бензокоса не работает, нож должен быть защищен чехлом.

ЗАМЕНА КАТУШКИ С РЕЖУЩЕЙ ЛЕСКОЙ

 Убедитесь, что двигатель бензокосы выключен.

 Отвинтите крышку катушки с режущей леской (15) (рис. В), блокируя шестигранным ключом шпindel, вставляя его в отверстие (23) (рис. Е).

- Возьмитесь за крышку катушки.
- Нажмите на оба фиксатора (18) (рис. С) крышки катушки.
- Выньте катушку с леской (19) (пружина (20) должна остаться в крышке) (рис. D).
- Очистите крышку от загрязнений – удалите землю и траву.
- Вытяните леску из новой катушки на 15 см с двух концов.
- Пропустите концы лески через отверстия (21) в крышке катушки (рис. D).
- Вставьте новую катушку в крышку.
- Наденьте крышку на катушку до щелчка фиксаторов (фиксаторы должны надежно держать крышку).

ВОЗДУШНЫЙ ФИЛЬТР

 Загрязненный воздушный фильтр снижает мощность двигателя и увеличивает расход топлива. Воздушный фильтр чистите после каждых 5 часов работы бензокосы.

-  Снимите крышку воздушного фильтра (42) (рис. O).
- Выньте воздушный фильтр (41) (рис. O) из кожуха.
- Промойте фильтр теплой мыльной водой.
- Высушите и вставьте фильтр на место.

 Чтобы избежать возникновения пожара или вредных испарений, запрещается промывать воздушный фильтр бензином или другой легковоспламеняющейся жидкостью.

ФИЛЬТР ТОПЛИВА (ЧИСТКА / ЗАМЕНА)

-  Откройте крышку топливного бака (6).
- Крючком из проволоки или шестигранным ключом выньте фильтр (37) (рис. M) через заливную горловину.
- Выньте топливный фильтр, промойте его в бензине или замените новым.
- Вставьте фильтр в топливный бак (7) и закройте крышку.

 Вставляя топливный фильтр, следите за тем, чтобы в топливную трубку не попали какие-либо загрязнения.

СВЕЧА ЗАЖИГАНИЯ

 Для бесперебойной работы двигателя необходимо периодически проверять состояние свечи зажигания.

-  Дайте двигателю остыть.
- Отсоедините провод (35) (рис. К) от свечи зажигания (4).
- С помощью свечного ключа (34) (рис. К) снимите свечу.
- Очистите свечу (36) (рис. L) и отрегулируйте искровой зазор.
- Если требуется, замените свечу новой.

ХРАНЕНИЕ

 Откладывая бензокосу на хранение необходимо слить топливо.

- Слейте топливо, включите двигатель и дайте ему остановиться по причине отсутствия топлива.
- Каждый сезон используйте новое топливо. Запрещается чистить топливный бак какими-либо чистящими средствами, так как это может повредить двигатель.
- Следите за тем, чтобы вентиляционные отверстия в корпусе двигателя не были закупорены.
- Разрешается выполнять только те работы по уходу за бензокосой, которые указаны в данном руководстве. Все прочие работы должны выполняться в сервисном центре.
- Запрещается изменять конструкцию бензокосы.
- Неиспользуемую бензокосу храните в чистом состоянии, в сухом и недоступном для детей месте.

 Топливные смеси с использованием этанола или метанола могут поглощать влагу, что приводит к разделению фракций топлива и образованию кислот. Кислотные испарения могут повредить двигатель.

 Осторожно обращайтесь с ножом, обрезающим режущую леску. Если бензопила не работает, нож должен быть защищен чехлом.

 Все неполадки должны устраняться уполномоченной сервисной службой производителя.

ТЕХНИЧЕСКИЕ ПАРАМЕТРЫ

НОМИНАЛЬНЫЕ ДАННЫЕ

Бензотриммер	
Параметр	Величина
Объем двигателя	43 см ³
Мощность двигателя	1,4 кВт (1,9 КМ)
Макс. частота вращения шпинделя с режущим элементом	7000 / 8500 мин ⁻¹
Средний расход топлива	1,6 л/ч
Топливная смесь	Бензин / масло для двухтактных двигателей [мл] 25 : 1
Объем топливного бака	1,2 мл
Карбюратор	Мембранный
Система зажигания	Искровая
Свеча зажигания	L7RTC/TORCH o L8RTF/NHSP LD
Искровой зазор свечи зажигания	0,6 – 0,7 мм
Ширина скашивания ножом	255 мм / 10"
Ширина скашивания режущей леской	460 мм / 16"
Диаметр режущей лески	2,5 мм
Масса	7,5 кг
Год выпуска	2017

ИНФОРМАЦИЯ ОБ УРОВНЕ ШУМА И ВИБРАЦИИ

Уровень акустического давления (работа с ножом) :

$$L_{pA} = 95,9 \text{ дБ(А)} \quad K=3 \text{ дБ(А)}$$

Уровень акустической мощности (работа с ножом) :

$$L_{wA} = 108,2 \text{ дБ(А)} \quad K=3 \text{ дБ(А)}$$

Уровень акустического давления (работа с режущей леской) :

$$L_{pA} = 99,1 \text{ дБ(А)} \quad K=3 \text{ дБ(А)}$$

Уровень акустической мощности (работа с режущей леской) :

$$L_{wA} = 107,6 \text{ дБ(А)} \quad K=3 \text{ дБ(А)}$$

Виброускорение (работа с режущей леской) :

$$a_n = 6,91 \text{ м/с}^2 K=1,5 \text{ м/с}^2$$

Виброускорение (работа с ножом) : $a_n = 5,97 \text{ м/с}^2 K=1,5 \text{ м/с}^2$

ЗАЩИТА ОКРУЖАЮЩЕЙ СРЕДЫ



Бензоинструмент не следует выбрасывать вместе с домашними отходами, его следует передать в специальный пункт утилизации. Информацию на тему утилизации может предоставить продавец изделия или местные власти. Бензоинструмент, отработавший свой срок эксплуатации, содержит опасные для окружающей среды вещества. Оборудование, не подвергнутое процессу вторичной переработки, является потенциально опасным для окружающей среды и здоровья человека.

* Оставляем за собой право вводить изменения.

Компания „Grupa Torhex Spółka z ograniczoną odpowiedzialnością” Spółka komandytowa, расположенная в Варшаве по адресу: ul. Pograniczna 2/4 (далее „Grupa Torhex”) сообщает, что все авторские права на содержание настоящей инструкции (далее „Инструкция”), в т.ч. текст, фотографии, схемы, рисунки и чертежи, а также компоновка, принадлежат исключительно компании Grupa Torhex и защищены законом от 4 февраля 1994 года об авторском праве и смежных правах (Вестник законодательных актов РП № 90 поз. 631 с послед. изм). Копирование, воспроизведение, публикация, изменение элементов инструкции без письменного согласия компании Grupa Torhex строго запрещено и может повлечь за собой гражданскую и уголовную ответственность.

ИНФОРМАЦИЯ О ДАТЕ ИЗГОТОВЛЕНИЯ УКАЗАНА В СЕРИЙНОМ НОМЕРЕ, КОТОРЫЙ НАХОДИТСЯ НА ИЗДЕЛИИ

Порядок расшифровки информации следующий:

2XXXXYYV*****

где

2XXX – год изготовления,

YY – месяц изготовления

V- код торговой марки (первая буква)

***** - порядковый номер изделия

Изготовлено в КНП для GRUPA TOPEX Sp. z o.o. Sp. k., ul. Pograniczna 2/4, 02-285 Warszawa, Польша



ПЕРЕКЛАД ІНСТРУКЦІЇ З ОРИГІНАЛУ

КОСАРКА БЕНЗИНОВА 50G490

ПРИМІТКА: ПЕРЕД ТИМ ЯК ПРИСТУПАТИ ДО ЕКСПЛУАТАЦІЇ УСТАТКУВАННЯ СЛІД УВАЖНО ОЗНАЙОМИТИСЯ З ЦІЄЮ ІНСТРУКЦІЄЮ Й ЗБЕРЕГТИ ЇЇ В ДОСТУПНОМУ МІСЦІ.

ПРАВИЛА ТЕХНІКИ БЕЗПЕКИ ПІД ЧАС КОРИСТУВАННЯ КОСАРКОЮ БЕНЗИНОВОЮ

СПЕЦИФІЧНІ ПРАВИЛА БЕЗПЕКИ ПІД ЧАС ЕКСПЛУАТАЦІЇ КОСАРКИ БЕНЗИНОВОЇ

НАСТАНОВА

Під час праці косаркою бензиновою слід безумовно наслідувати правил техніки безпеки. Перш ніж заходитися працювати устаткуванням, слід прочитати цю інструкцію до кінця. Інструкцію слід зберегти для подальшого використання.

НАСТАНОВА

- До праці устаткуванням допускаються виключно дорослі особи, що пройшли інструктаж і навчання.
- Передавати устаткування наступному користувачеві слід разом з цією інструкцією.
- Забороняється дозволяти незнайомим з цією інструкцією особам використовувати устаткування.
- Користувач несе повну відповідальність в разі використання устаткування не за призначенням, оскільки це є небезпечним.
- Виробник знімає з себе будь-яку відповідальність за шкоди, понесені користувачем внаслідок неправильної експлуатації устаткування.
- Пам'ятайте, що після вимкнення різальні елементи ще деякий час обертаються.
- Діти та особи, що не ознайомлені з цією інструкцією, не допускаються до користування й оперування устаткуванням.
- Не допускається користуватися косаркою в присутності сторонніх осіб, зокрема дітей, а також домашніх тварин.

УВАГА!

Оператор чи користувач несуть відповідальність за випадки травматизму чи їх загрози по відношенню до третіх осіб та оточуючого середовища.

ПІДГОТОВКА

- Під час косіння оператор повинен взувати міцне взуття та довгі штани.
- Слід обов'язково застосовувати засоби особистої безпеки як, наприклад, захисні окуляри, навушники.
- Перш ніж заходитися косити слід ретельно перевірити майданчик, що підлягає косінню, й усунути з нього будь-які камені, гілля, пляшки, чи дроти, шнурки тощо.
- Перед кожним ввімкненням косарки слід перевіряти, чи не пошкоджений різальний елемент.
- Косарку слід тримати обома руками таким чином, щоб вісь голівки була перпендикулярною до ґрунту.
- Дбайте о середовище: зважайте, щоб паливо не розлилося.
- Вмикати устаткування допускається на відстані не менше 3 метрів від місця, де виконувалася заправка паливом.
- Забороняється заливати паливо в бак устаткування в замкнених приміщеннях.

ПРАВИЛА ЕКСПЛУАТАЦІЇ

- Наповнювати бак пилки допускається виключно при

вимкненому двигуні, що вистиг. Нехтування цим правилом загрожує ризиком займання палива від розпечених елементів пилки.

- Не допускається наповнювати бак вище поділки максимального рівня палива. Після наповнення баку упевніться, що його кришка щільно догвинчена.
- Забороняється вмикати пилку в разі виявлення течії бензину або негерметичності паливної системи, оскільки це є пожежонебезпечним.
- Під час праці двигун нагрівається; рекомендується зберігати обачність і не торкатися незахищеними частинами тіла розпечених елементів двигуна.
- Під час праці косаркою сторонні особи не допускаються на відстань ближче 15 метрів.
- Косити допускається тільки в денний час або за дуже доброго штучного освітлення.
- Не допускається косити мокру траву.
- Не допускається оперувати газонокосаркою босоніж чи в сандалях.
- Завжди слід упевнитися, що на ухилі ноги оператора стоять певно.
- Допускається ходити, категорично не допускається бігати.
- Не допускається косити вгору чи вниз узбіччя; правильний напрямок -- впоперек узбіччя.
- Особливу обачність слід зберігати під час зміни напрямку косіння.
- Перш ніж переносити косарку на інше місце, слід вимкнути її двигун.
- Перш ніж переносити бензинову косарку слід злити з її баку бензин.
- Якщо передбачається транспортування косарки на інше місце, або якщо необхідним є перекидання косарки догори низом, двигун слід беззаперечно вимкнути.
- Не допускається використовувати устаткуванням без захисних кожухів, або з пошкодженими кожухами.
- Не допускається насаджувати на вісь різальні елементи, що не відповідають рекомендаціям виробника.
- Ввімкніть двигун згідно з інструкцією, звертаючи увагу на те, щоб різальний елемент розташовувався на безпечній відстані від ніг.
- Слід зберігати особливу обачність під час користування інструментом до обрізання струни, щоб запобігти травмуванню.
- Переконайтеся, що вентиляційні отвори не забиваються сторонніми предметами.
- Не допускається наближати руки чи ноги до частин косарки, що обертаються.
- Ремонт устаткування слід доручати виключно кваліфікованим спеціалістам.
- Замінити запчастини слід виключно на такі, що рекомендовані виробником.
- Не допускається користуватися устаткуванням в стані утоми.
- Під час праці косарку слід утримувати обома руками.
- Забороняється відкладати косарку на суху траву.
- Забороняється палити в безпосередній близькості від бензинової косарки, оскільки це є пожежонебезпечним.
- Вимкніть устаткування:
 - щоразу відходячи від устаткування;
 - перед оглядом, чищенням чи ремонтом устаткування;
 - в разі зіткнення зі стороннім предметом. слід перевірити, чи косарка не є пошкодженою і, якщо це необхідно, відремонтувати її в авторизованому сервісному центрі;
 - в разі появи надмірного биття косарки (негайно перевірити).

ДОГЛЯД І ЗБЕРІГАННЯ

- Паливо слід переховувати виключно в закритих канистрах, призначених для палива та позначених як такі, в сухому та прохолодному місці.
- Слід зважати, щоб всі вузли, його частини тощо були в доброму стані, що гарантує безаварійну експлуатацію устаткування.
- Зужиті чи пошкоджені запчастини підлягають заміні з метою попередження аварійності праці.
- Боїться вологи
- Зберігати в недоступному для дітей місці.
- Рекомендується використовувати тільки струну відповідного типу.

УМОВНІ ПОЗНАЧКИ



1. Увага! Слід зберігати обачність
2. Загроза виникнення пожежі
3. Загроза отруєння вихлипом
4. Вдягати захисні рукавиці
5. Вимкнути генератор і від'єднати дрони від свічок запалення, перш ніж заходитися обслуговувати чи ремонтувати генератор
6. Прочитайте інструкцію, дотримуйтесь правил техніки безпеки, що містяться в ній!
7. Забороняється працювати без засобів захисту голови, зору та слуху
8. Вдягати захисний одяг
9. Взутти захисне взуття
10. Тримати кінцівки подалі від гострих елементів!
11. Боїться вологи
12. Сторонні не допускаються на місце праці, сторонні особи не допускаються на відстань ближче 15 метрів.
13. Обережно! Вилітають уламки.
14. Не торкатися розпечених елементів.

УВАГА! Не зважаючи на застосування безпечної конструкції, використання засобів безпеки й додаткових засобів особистого захисту, завжди існує залишковий ризик травматизму під час праці.

БУДОВА І ПРИЗНАЧЕННЯ

Косарка бензинова працює від одноциліндрового двотактного двигуна внутрішнього згоряння з повітряним охолодженням. Косарка бензинова ручна ідеально підходить до використанні в місцях зі складним рельєфом, де неможливо використання

газонокосарок. Дворучне руків'я забезпечує комфортне користування косаркою під час косіння дужих площ. В разі встановлення відповідного різального інструменту можливим є навіть підрівнювання крайки газону та підрізання трави під деревами, на стежках та підкошування сплутаної трави, очерету та кропиви в саду. Допускається використовувати приналежності, що відповідають виключно цьому типу пристрою, й дотримуватися правил техніки безпеки, вказаних в інструкції з експлуатації. Косарка не призначена до використання в професійному обсязі.



Не допускається використовувати устаткування не за призначенням.

ОПИС МАЛЮНКІВ

Перелік елементів зовнішнього вигляду електроінструменту, що зазначений нижче, стосується малюнків до цієї інструкції.

1. Управління двигуном.
2. Кільце для кріплення наплічного ремня.
3. Трос пускової муфти.
4. Свіча запалювання.
5. Кришка повітряного фільтра.
6. Кришка паливного баку.
7. Бак паливний.
8. Трос газу.
9. Руків'я.
10. Ремені наплечні
11. Кожух валу передачі поводу.
12. Захисний кожух.
13. Різальний елемент.
14. Гвинти кріпильні.
15. Кожух катушки зі струною.
18. Кліпси кріпильні.
19. Катушки зі струною.
20. Пружина.
21. Отвори для струни.
22. Шпindel.
23. Отвір блокування шпінделя.
24. Ніж тризубчастий.
25. Вістря для відсікання надлишку струни.
26. Гвинти для кріплення пластмасового кожуху.
28. Кнопка запалення.
29. Кнопка блокування важеля дроселя.
30. Важіль дроселя.
31. Карабін для кріплення наплічного ремня.
32. Карабіни наплічного ремня.
33. Втичка отвору змащування редуктора.
34. Ключ до свічок запалювання.
35. Дріт свічки запалювання.
36. Стички свічки запалювання.
37. Паливний фільтр.
38. Важіль дроселя.
39. Насос мембранний.
40. Гвинт регулювання обертів на яловому ході.
41. Повітряний фільтр.
42. Корпус повітряного фільтра.

* Існує можливість відмінності між фактичним зовнішнім виглядом електроінструменту та таким, що зображений на малюнку.

ОПИС ГРАФІЧНИХ СИМВОЛІВ



УВАГА!



ЗАСТЕРЕЖЕННЯ



МОНТАЖ/НАЛАШТУВАННЯ



ІНФОРМАЦІЯ

ПРИНАЛЕЖНОСТІ Й АКСЕСУАРИ

- | | |
|---|------------|
| 1. Кожух катушки зі струною | - 1 шт. |
| 2. Ніж тризубчастий | - 1 шт. |
| 3. Руків'я | - 1 шт. |
| 4. Гвинти та накрутки | - 1 компл. |
| 5. Ремені наплечні | - 1 шт. |
| 6. Ключ та викрутка | - 1 шт. |
| 7. Ключ торцевий шестигранний | - 2 шт. |
| 8. Ємність для бензиново-оливної суміші | - 1 шт. |
| 9. Пластмасовий кожух | - 1 шт. |

ПІДГОТОВКА ДО РОБОТИ

МОНТАЖ ТРИЗУБЧАСТОГО НОЖА ТА КОРПУСУ КОТУШКИ ЗІ СТРУНОЮ



Косарка бензинова дозволяє працювати з використанням як тризубчастого ножа, так і з використанням струни – в залежності від потреб.



Не допускається працювати косаркою без кожуха.

МОНТАЖ ТРИЗУБЧАСТОГО НОЖА



- Встановити кожух (12).
- Встановити тризубчастий ніж (24) (мал. F) на шпінделі (22).
- Надіти шайбу, гайку нагвинтити й притягти ключем з комплекту поставки, притримуючи шпindel від прокручування (22) за допомогою шестигранного ключа (мал. E).

МОНТАЖ КОЖУХА З-НАД КОТУШКИ ЗІ СТРУНОЮ



- Встановіть кожух (12) – металеву частину (16) та пластмасову частину (17).
- На шпindel (22) нагвинтіть кожух катушки (15) проти годинникової стрілки (мал. B).
- Вставте кінець шестигранного ключа в отвір шпінделя (23), щоб притримати його від прокручування (мал. E).
- Дотягніть кожух катушки зі струною.
- Перш ніж заходитись працювати, зніміть кожух з вістря до відрізання надлишку струни (25) (мал. F).

МОНТАЖ РУКІВ'Я



Руків'я (9) дає можливість з легкістю маневрувати косаркою.



- Встановіть руків'я (9) на кожусі валу передачі поводу (11).
- Встановіть руків'я за допомогою шести гвинтів (14) з комплекту поставки (мал. A).
- Встановіть руків'я в бажаному положенні.
- Дотягніть шестигранним ключем кріпильні гвинти.

ВСТАНОВЛЕННЯ КУТА НАХИЛУ РУКІВ'Я





Руків'я бензинової косарки має можливість регулюватися за кутом нахилу. Ергономічне встановлення кута нахилу дозволяє тривалий час працювати косаркою без виснаження.





- Вимкніть двигун косарки.
- Послабте фіксуєчі гвинти (14) (мал. A).
- Встановіть бажаний кут нахилу руків'я
- Притягніть кріпильні гвинти.

КРІПЛЕННЯ ТА РЕГУЛЮВАННЯ НАПЛІЧНОГО РЕМЕНЯ

 Під час встановлення та регулювання наплічного ремня та кільця для його кріплення на валу косарку слід вимкнути.

 Правильно відрегульована довжина ремня значним чином полегшує працю.

-  Вставте карабін наплічного ремня (31) (мал. Н) в кільце (2).
- Відрегулюйте довжину ремня таким чином, щоб різальний елемент був паралельний до землі.
- Злегка обіпріть різальний елемент (13) в землю.
- Пересуньте кільце наплічного ремня таким чином, щоб косарка врівноважилася.
- У випадку використання тризубчастого ножа косарку слід підняти таким чином, щоб вістря ножа знаходилося на відстані прибл. 10 см від землі.
- Підтягніть карабін наплічного ремня (32) (мал. І) так, щоб забезпечити собі зручні умови праці.

 На кінці наплічного ремні знаходиться карабін з механізмом швидкого роз'єднання. Його використовують в аварійних ситуаціях, коли виникає необхідність швидко скинути устаткування.

 Під час праці косарка завжди повинна бути припнута до наплічного ремня. В протилежному разі не забезпечується вправне маневрування косаркою та існує ризик травмування оператора чи сторонніх. Забороняється використовувати наплічний ремінь зі зламаним механізмом швидкого розпинання.

ПОРЯДОК РОБОТИ/РОБОЧИ НАЛАШТУВАННЯ

ПРИГОТУВАННЯ ПАЛИВНОЇ СУМІШІ

 В якості палива до бензинової косарки використовують бензиново-оливу суміш в пропорції 25:1.

 Більшість проблем, що виникають під час експлуатації двигунів внутрішнього згорання, витікають з якості використаного палива. Особливу увагу слід приділяти тому, щоб не переплутати моторну оливу для двотактних двигунів з оливою для чотиритактних. Забороняється змішувати бензин з оливою безпосередньо в паливному баку косарки.

 Змішувати паливо з оливою допускається змішувати лише в спеціально призначеній для цього каністрі.

 Приготуйте суміш з бензину (неетильованого октановим числом 95) з якісною моторною оливою до двотактних двигунів у пропорції 25:1, як вказано в таблиці нижче.

Бензин	Олива для двотактних двигунів
1 л	40 мл
2 л	80 мл
5 л	200 мл

-  Влийте відповідну кількість оливи до каністри, а тоді додайте ретельно відміряну кількість бензину.
- Загвинтіть кришку й ретельно розмішайте.

ВВІМКНЕННЯ ДВИГУНА

 Категорично забороняється вмикати двигун, якщо кожух різального елемента не встановлено. Використання непідходящих чи пошкоджених кожухів здатне спричинитися до травматизму.

 Неправильно навита струна чи неправильно підібраний різальний елемент є причиною підсиленого биття.

 Косарка бензинова обладнана кнопкою блокування кнопки ввімкнення, що призначена для запобігання самочинного ввімкнення устаткування.

 **Ввімкнення:** пересуньте кнопку ввімкнення запалення (28) (мал. G) в положення «start» (пуск), важіль дроселя (38) (мал. N) в положення «ON» (відкрито), енергійно смикніть за трос (3). Якщо навіть кілька спроб не дадуть результату, підкачайте трохи палива за допомогою мембранного насоса (39) (мал. N)

і повторіть спробу. Після того як двигун буде ввімкнуто, слід поступово закривати заслонку дроселя, пересуваючи важіль в положення «OFF» (закрито).

Щоб збільшити оберти двигуна, слід натиснути кнопку блокування важеля дроселя (29) й натиснути сам важіль дроселя (30)

(мал. G). Вимкнення: відпустіть важіль дроселя (30). Пересуньте кнопку запалення (28) в положення «stop» (вимкнуто).

 Слід пам'ятати, що після вимкнення різальні елементи ще деякий час обертаються. Не допускається використовувати косарку під час дощу чи в вологому оточенні. В жодному разі не допускається користуватися пошкодженим устаткуванням. Всі деталі косарки повинні бути належним чином закріплені й відповідати вимогам, що гарантують її безаварійну роботу. В разі пошкодження будь-яка з деталей, що забезпечують безпеку експлуатації косарки, або заміна частина повинна бути негайно замінена чи відремонтована.

РЕГУЛЮВАННЯ ОБЕРТІВ НА ЯЛОВОМУ ХОДІ

 Якщо різальний елемент продовжує обертатися, в той час як важіль дроселя (30) (мал. G) знаходиться в положенні ялового ходу, необхідно відрегулювати швидкість ялового ходу.

 Оберти двигуна на яловому ході повинні бути відрегульовані таким чином, щоб двигун не глух, та одночасно щоб різальні елементи не оберталися. Якщо після ввімкнення косарки оберти є зависокими або занижкими, слід відрегулювати оберти на яловому ході.

-  За корпусом повітряного фільтра (5) знаходиться гвинт, що регулює оберти на яловому ході (40) (мал. N).
- Ввімкніть двигун косарки.
- За допомогою викрутки обережно підкрутити гвинт регулювання обертів на яловому ході (вправо, щоб збільшити, та ліво, щоб зменшити).

ПРАВИЛА ТЕХНІКИ БЕЗПЕКИ ПІД ЧАС ЕКСПЛУАТАЦІЇ

-  Високу траву слід скошувати поступово: спершу встановивши регулятор висоти косіння на вищу відмітку, потім поступово зменшувати висоту прохід за проходом.
- Косарку слід тримати подалі від твердих об'єктів чи сільськогосподарських (культурних) рослин.
- Косаркою допускається працювати тільки тоді, коли трава є сухою.
- Під час косіння крайки газону слід провадити косарку вздовж крайки газону.
- регулярне чищення вентиляційних отворів в корпусі двигуна;
- Regularnie usuwać resztki trawy z osłony i szpuli z żyłką tnącą.
- регулярне усунення рештків трави з корпусу і катушки зі струною;
- не допускається чистити косарку за допомогою води, агресивних рідин чи розчинників. Косарку допускається чистити виключно за допомогою щітки чи м'якої ганчірки.
- періодично контролювати стан свічки запалювання двигуна. Свічку, що є негодящою, слід замінити на таку, що рекомендована виробником.
- використовувати рекомендований тип катушок зі струною.

ВИТЯГУВАННЯ СТРУНИ

 Косарка обладнана пристроєм для витягування струни, що під час обертання служить до підсікання трави. Струна висувається, якщо під час праці сильно притиснути катушку до ґрунту; надлишок витягнутої струни відрізається за допомогою металевого вістря, що розташоване в корпусі.

 Якщо струна зривається, або її фрагмент відламується в корпусі катушки, то функція витягування струни не спрацює; в цьому випадку струну слід витягати вручну. В цьому випадку струну слід витягнути вручну.

ВИТЯГУВАННЯ СТРУНИ ВРУЧНУ

 Вимкніть двигун косарки.

-  Відкрутіть кожух котушки зі струною (15) (мал. В), вставивши шестигранний ключ в отвір шпінделя (23), щоб притримати його від прокручування (мал. Е).
- Міцно візьміться за корпус котушки.
- Зафіксуйте кріпильні кліпси (18) (мал. С) з обох боків корпусу котушки.
- Зніміть кришку з кожуху котушки зі струною.
- Витягніть кінчики струни й пропустіть крізь отвори в корпусі (21) (мал. D).
- Встановіть кришку з-над котушки зі струною на місце.
- Накрутіть кожух котушки зі струною на шпіндель.

 Слід заховати особливу обережність під час використання косарки до вертикального підрізання крайок газонів і клумб. Слід знаходитися поза обшаром обертання струни, щоб уникнути небезпеки травматизму.

 Двигун є розпеченим як під час праці, так і безпосередньо після її завершення. Тож торкання до нього здатне спричинитися до опіку.

 Вихлипи містять окис вуглецю, вдихання якого здатне спричинитися до отруєння. В зв'язку з цим забороняється вмикати устаткування в замкнених приміщеннях, місцях з поганою вентиляцією та поблизу легкозаймистих речовин.

ЗБЕРІГАННЯ ТА ОБСЛУГОВУВАННЯ

 Перш ніж заходитися чистити, перевіряти чи ремонтувати устаткування, належить упевнитися, що двигун вимкнений і холодний. Від'єднайте дрiт свічки запалювання (35) (мал. К), щоб унеможливити випадкове ввімкнення двигуна.

 Слід зберігати особливу обачність під час користування інструментом до обрізання струни, щоб запобігти травмуванню. Якщо косарка є на зберіганні і не використовується, вістря повинно бути відповідним чином забезпечене.

ЗАМІНА КОТУШКИ ЗІ СТРУНОЮ

 Упевніться, що двигун косарки вимкнено.

-  Відкрутіть кожух котушки зі струною (15) (мал. В), вставивши шестигранний ключ в отвір шпінделя (23), щоб притримати його від прокручування (мал. Е).
- Міцно візьміться за корпус котушки.
- Втисніть кліпси (18), що кріплять корпус котушки, (мал. С).
- Вийміть котушку зі струною (19) (пружина (20) повинна залишитися в корпусі котушки зі струною) (мал. D).
- Ретельно очистіть внутрішні поверхні котушки, усуньте всі рештки землі та трави.
- Розв'яжіть струну з нової котушки на відстань прибіл. 15 см з обох кінців.
- Пропустіть кінчики струни з нової котушки крізь отвори в корпусі (21) (мал. D).
- Міцно втисніть нову котушку зі струною в корпусі котушки.
- Встановіть корпус котушки на місце та міцно натисніть до клацання (корпус котушки мусить повністю надітися на шпіндель та бути знерухомлений кліпсами).



ПОВІТРЯНИЙ ФІЛЬТР

 Забруднений повітряний фільтр спричиняється до скорочення видатності двигуна внутрішнього згорання та збільшення витрат палива. Повітряний фільтр підлягає чищенню що 5 годин роботи косаркою.



-  Зніміть корпус повітряного фільтра (42) (мал. O).
- Витягніть повітряний фільтр (41) (мал. O) з корпусу.
- Промийте фільтр водою з милом та сполосніть чистою водою.
- Висушіть його та встановіть на місце.

 З метою уникнення небезпеки загорання чи формування небезпечних випаровувань забороняється мити повітряний фільтр в бензині та інших розчинниках, що легко займаються.

ПАЛИВНИЙ ФІЛЬТР (ЧИЩЕННЯ ТА ЗАМІНА)

-  Вигвинтіть кришку бензобаку (6).
-  За допомогою дрютяного гачка чи шестигранного ключа витягніть паливний фільтр (37) (мал. M) крізь горло паливного баку.
- Зніміть паливний фільтр і промийте його в бензині або замініть на новий
- Встановіть паливний фільтр в бензобаку (7) та закрутіть кришку бензобаку.
-  Під час монтажу паливного фільтра важливо бути обережним і не допустити, щоб до нагнітального паливного шлангу потрапив будь-який бруд.

СВІЧА ЗАПАЛЮВАННЯ

-  З метою безаварійної експлуатації інструменту слід періодично перевіряти стан свічки запалювання.
-  Зачекати, доки двигун не остигне.
-  Від'єднайте дрiт свічки запалювання (35) (мал. К) (4).
- Скористайтесь ключем до свічок запалювання (34) (мал. К) та вигвинтіть свічку.
- Очистіть шийки свічки (36) (мал. L). Відрегулюйте зазор між контактами.
- В разі потреби замініть свічку запалювання на нову.

ЗБЕРІГАННЯ

 Перш ніж сховати устаткування на зберігання, належить повністю злити паливо.

- Для цього паливо сточують з баку, вмикають двигун і чекають, доки він не випрацює рештків палива з системи.
- Кожного нового сезону належить використовувати свіже паливо. Не допускається чистити бак інструменту з використанням детергентів, оскільки це може спричинитися до пошкодження двигуна.
- Слід обов'язково упевнитися, що вентиляційні щілини в корпусі двигуна є чистими й не затуляються тирсою, в них не накопичується пил.
- З регламентних робіт з косаркою допускаються виключно ті, що описані в цій інструкції. Будь-які роботи повинні виконуватися виключно в авторизованому сервісному закладі.
- Категорично не допускається вносити будь-які зміни в конструкцію косарки.
- Косарка, що нею не користуються, повинна зберігатися чистою, на пласкій поверхні, в сухому місці, недоступному для дітей.

 Паливні суміші з додаванням спирту (етанолу чи метилу) здатні поглинати вологу, що під час зберігання призводить до розділення фракцій паливної суміші й утворення кислот. Кислотні випаровування здатні спричинитися до пошкодження двигуна.

 Слід зберігати особливу обачність під час користування інструментом до обрізання струни, щоб запобігти травмуванню. Якщо косарка є на зберіганні і не використовується, вістря повинно бути відповідним чином забезпечене.

 В разі будь-яких неполадок слід звертатися до авторизованого сервісного центру виробника.

ТЕХНІЧНІ ХАРАКТЕРИСТИКИ

НОМІНАЛЬНІ ХАРАКТЕРИСТИКИ

Косарка бензинова	
Характеристика	Показник
Об'єм двигуна	43 см ³
Потужність двигуна	1,4 кВт (1,9 к.с.)
Макс. швидкість обертання шпінделя з різальним елементом	7000 / 8500 хв. ⁻¹

MOTOROS FŰKASZA 50G490

FIGYELEM: A BERENDEZÉS ÜZEMBE HELYEZÉSE ELŐTT FIGYELMESEN OLVASSA EL EZT A HASZNÁLATI UTASÍTÁST, ÉS ŐRIZZE MEG KÉSŐBBI FELHASZNÁLÁS CÉLJÁRA.

RÉSZLETES BIZTONSÁGI ELŐÍRÁSOK

A MOTOROS FŰKASZA HASZNÁLATÁNAK BIZTONSÁGI RENDSZABÁLYAI

FIGYELMEZTETÉS!

A motoros fűkasza használata során a biztonsági rendszabályokat tartsa be. A saját és mások biztonsága érdekében olvassa el ezt a használati utasítást a fűkasza használatbavétele előtt. Kérjük, őrizze meg a használati utasítást, hogy azt később is forgathassa.

FIGYELMEZTETÉS!

- A motoros fűkaszát csak felnőttek használhatják, és csak akkor, ha tudják, hogyan kell kezelni.
- A motoros fűkasza átadásával együtt ezt a használati utasítást is át kell adni.
- A Használati Utasítás tartalmát nem ismerő személyek a motoros fűkaszát nem használhatják.
- A felhasználó viseli a teljes felelősséget a rendeltetésnek nem megfelelő alkalmazásért, tudatában annak, hogy az veszélyes lehet.
- A gyártót nem terheli felelősség a rendeltetésellenes használatból eredő károkért.
- A motor kikapcsolása után a vágóelemek tovább forognak.
- Ne engedje meg a motoros fűkasza használatát gyermekeknek és a használati utasítást nem ismerő személyeknek.
- Ne nyírjon fűvet, ha a közelben idegenek, különösen gyermekek vagy háziállatok tartózkodnak.

NE FELEDJE!

A berendezés kezelője, felhasználója felelős a balesetekért, illetve a mások, a környezettel szemben fellépő veszélyekért.

ELŐKÉSZÍTÉS

- Fűnyíráskor mindig viseljen erős lábbelit és hosszú nadrágot.
- Alkalmazza az egyéni védőeszközöket, így védőszemüveget, hallásvédő eszközt.
- Ellenőrizze pontosan azt a területet, ahol a berendezést használni fogja, és távolítsa el mindent, amit a forgó vágóelem felverhet, így pl. köveket, ágakat, üvegeket, stb., vagy amelyek belegabalyodhatnak a berendezésbe, pl. huzalokat, zsinórokat.
- Használatbavétel előtt mindig ellenőrizze a motoros fűkasza vágóelemének épségét.
- Tartsa a motoros fűkaszát két kézzel, úgy, hogy a vágófej tengelye merőleges legyen a talaj felületére.
- Védje a környezetet: akadályozza meg az üzemanyag kiömlését.
- A motoros fűkaszát az üzemanyagfeltöltés helyétől legalább 3 m távolságban indítsa csak be.
- Az üzemanyag-feltöltést ne végezze zárt helyiségben.

HASZNÁLAT

- Az üzemanyagtartály feltöltését kikapcsolt, hideg motornál szabad csak végezni, mivel az esetlegesen a forró elemekre kiömlő üzemanyag meggyulladhat.
- Az üzemanyagtartályt ne töltse túl, a max. szint fölé. Tankolás után ellenőrizze, hogy a tanksapka szorosan meg van-e húzva.
- Ha tömítetlenséget vagy üzemanyag-szivárgást észlel, ne indítsa be a motort, mert tüzet okozhat.

Середнє споживання палива	1,6 л/год.
Паливо (суміш)	бензин/олива (до двотактних двигунів) 25 : 1
Об'єм бензобаку	1,2 л
Карбюратор	Мембранний
Система запалювання	іскровий
Свіча запалювання	L7RTC/TORCH o L8RTF/NHSP LD
Зазор між контактами свічки запалювання	0,6 – 0,7 мм
Ширина косіння ножем тризубчастим	255 мм / 10"
Ширина косіння струною	460 мм / 16"
Діаметр струни	2,5 мм
Вага	7,5 кг
Рік виготовлення	2017

ІНФОРМАЦІЯ ПРО РІВЕНЬ ШУМУ І КОЛИВАНЬ

Рівень акустичного тиску (з тризубчастим ножем) :

$$Lp_A = 95,9 \text{ dB(A) K=3 dB}$$

Рівень акустичної потужності (з тризубчастим ножем) :

$$Lw_A = 108,2 \text{ dB(A) K=3 dB}$$

Рівень акустичного тиску (зі струною) :

$$Lp_A = 99,1 \text{ dB(A) K=3 dB}$$

Рівень акустичної потужності (зі струною) :

$$Lw_A = 107,6 \text{ dB(A) K=3 dB}$$

Значення вібрації (прискорення коливань) (зі струною) :

$$a_h = 6,91 \text{ m/s}^2 \text{ K}=1,5 \text{ m/s}^2$$

Значення вібрації (прискорення коливань) (з тризубчастим ножем):

$$a_h = 5,97 \text{ m/s}^2 \text{ K}=1,5 \text{ m/s}^2$$

ОХОРОНА СЕРЕДОВИЩА/СЕ



Зужиті продукти, що працюють від двигунів внутрішнього згоряння, не слід викидати разом з побутовими відходами, а утилізувати в спеціальних закладах. Відомості про утилізацію можна отримати в продавця продукції чи в органах місцевої адміністрації. Відпрацьовані прилади містять речовини, що не є сприятливими для природного середовища. Обладнання, що не передається до переробки, може становити небезпеку для середовища та здоров'я людини.

* Виробник залишає за собою право вносити зміни.

«Grupa Torhex Spółka z ograniczoną odpowiedzialnością» Spółka komandytowa, z юридичною адресою в Варшаві, ul. Pograniczna 2/4, (тут і далі згадуване як «Grupa Torhex») сповіщає, що всі авторські права на зміст даної інструкції (тут і далі називаної «Інструкція»), в тому на її текст, розміщені світлини, схематичні рисунки, креслення, а також розташування текстових і графічних елементів належать виключно до Grupa Torhex і застережені відповідно до Закону від 4 лютого 1994 року «Про авторське право й споріднені права» (див. орган держдрук Польщі «Dz. U.» 2006 № 90 п. 631 з подальш. зм.). Копіювання, переробка, публікація, переробка в комерційних цілях всієї Інструкції чи окремих її елементів без письмового дозволу Grupa Torhex суворо заборонене. Недотримання до цієї вимоги тягне за собою цивільну та карну відповідальність.

- A motoros fűkasza munka közben jelentősen felmelegszik, ezért óvakodjon felforrósodott részeinek védtelen testrészeivel való érintésétől.
- A motoros fűkaszát másoktól csak legalább 15 m távolságban használja.
- Csak nappali vagy erős mesterséges megvilágítás mellett vágjon fűvet.
- Nedves fűvet lehetőleg ne nyírjon.
- A motoros fűkaszával ne dolgozzon szandálban vagy mezítláb.
- Lejtőkön vigyázzon arra, hogy biztosan álljon a lábain.
- Járjon, ne szaladjon.
- Lejtőkön mindig keresztirányban, ne fel-le irányban kaszáljon.
- Legyen különösen óvatos a fűnyírás irányának megváltoztatása során.
- Szállításkor, illetve ha a motoros fűkaszát arrébb kell vinnie, a motort állítsa le
- Szállításhoz a motoros fűkasza üzemanyagtartálya legyen üres.
- Állítsa le a motort, ha a fűkaszát meg kell döntenie vitele közben, valamint a fűnyírás helyére és az onnan való visszashállításhoz.
- Ne használja a motoros fűkaszát, ha a védőborítások vagy a ház sérült, és akkor sem, ha a védőborítás nincs felszerelve.
- Tilos a gyártói ajánlásoktól eltérő vágóelemet felszerelni.
- A motort a használati utasításban foglaltak szerint indítsa be, odafigyelve arra, hogy a lábai ne legyenek a vágóelemek közelében.
- Legyen óvatos, vigyázzon, nehogy a vágószinórt megfelelő hosszúságúra levágó kés sérülést okozzon.
- Ellenőrizze, hogy a szellőzőnyílások nem szennyeződtek-e el.
- Ne tartsa a kezeit, lábait a forgó alkatrészek közelében.
- A motoros fűkaszát csak arra jogosult személyek javíthatják.
- Kizárólag a gyártó által ajánlott cserealkatrészek használhatók.
- Ha a fáradtság jeleit észleli, azonnal fejezze be a motoros fűkaszával végzett munkát.
- Munka közben motoros fűkaszát mindig két kézzel fogja.
- A felforrósodott fűkaszát ne tegye le száraz fűre.
- A motoros fűkasza közelében dohányozni tilos – tűzveszély!
- Állítsa le a motort:
 - minden esetben, ha eltávozik a berendezéstől,
 - a berendezés ellenőrzése, tisztítása vagy javítása előtt,
 - ütés, ütközés után. Ellenőrizze, hogy a berendezés károsodott-e, és ha szükséges, javíttassa meg a márkaszervizben.
 - ha a motoros fűkasza túlzott mértékű rezgésbe kezd (azonnal ellenőrizze, mi okozza).

KARBANTARTÁS, TÁROLÁS

- Az üzemanyagot kizárólag arra rendeltetett, jelölt, zárt kannákban tároljon, száraz és hűvös helyen.
- A részegységeket tartsa megfelelő állapotban, hogy a motoros fűkasza biztonságosan működtethető maradjon.
- A biztonságos használat érdekében cserélje ki az elhasználódott vagy sérült alkatrészeket.
- Védje a nedvességtől!
- Tartsa a gyermekek elől elzárva.
- Használjon megfelelő típusú vágóelemeket.

AZ ALKALMAZOTT JELZÉSEK MAGYARÁZATA



1. Figyelem, legyen különösen óvatos!
2. Tűzveszély!
3. Légúti mérgezésveszély – kipufogógázok!
4. Használjon védőkesztyűt!
5. Karbantartás, javítás megkezdése előtt állítsa le a motort és húzza le a pipát a gyújtógyertyáról!
6. Olvassa el a használati utasítást, tartsa be a benne található figyelmeztetéseket és biztonsági szabályokat!
7. Használjon fej-, szem- és hallásvédő eszközöket!
8. Viseljen védőöltözetet!
9. Viseljen védőcipőt!
10. Kezeit, lábait tartsa távol a vágóelemektől!
11. Védje a nedvességtől!
12. Ne engedjen másokat a motoros fűkasza hatótávolságán belülre, tartsa meg másoktól a legalább 15 m-es távolságot!
13. Vigyázzon a felröppenő részecskékre!
14. Ne érintse meg a felforrósodott elemeket!

FIGYELEM! Az önmagában is biztonságos szerkezeti felépítés, a biztonsági megoldások és kiegészítő védőfelszerelések alkalmazása mellett is mindig fennmarad a munkavégzés közben bekövetkező balesetek minimális veszélye.

FELÉPÍTÉS, RENDELTETÉS

A motoros fűkasza meghajtását léghűtéses kétütemű belsőégésű motor végzi. A motoros fűkasza jól használható nehéz terepen, mindenekelőtt ott, ahol a motoros fűnyírók nem alkalmazhatók. A kétkezes fogantyú kényelmes fogást biztosít még nagy területek lekaszásánál is. Megfelelő vágóelem felszerelésével alkalmas a gypszegelek egyenesre vágására, a fák körüli területek, ösvények kialakítására, valamint az egymásba fonódott fű, nád és csalán lekaszására is a kertekben. Kizárólag a berendezésnek megfelelő kiegészítő felszerelések használata megengedett. Tartsa be a Használati Utasítás előírásait! A motoros fűkasza kizárólag hobbi célú, otthoni felhasználásra készült.



Tilos a berendezést rendeltetésétől eltérő célra alkalmazni!

AZ ÁBRÁK ÁTTEKINTÉSE

Az alábbi számozás a berendezés elemeinek jelöléseit követi a jelen használati utasítás ábráin.

1. A motor kezelőszervei
2. Vállpántrögzítő fül

3. Indítókötél
4. Gyújtógyertya
5. Levegőszűrő fedél
6. Tanksapka
7. Üzemanyagtartály
8. Gázbowden
9. Fogantyú
10. Hordpánt
11. Meghajtótengely borítás
12. Védőborítás
13. Vágóelem
14. Rögzítőcsavarok
15. Vágószinór-cséve ház
18. Rögzítőkörmök
19. Cséve vágószinórral
20. Rugó
21. Rész a vágószinórnak
23. Orsózár furat
24. Háromágú kés
25. A vágószinór fölöslegét levágó kés
26. A műanyag védőborítás rögzítőcsavarjai
28. Gyújtáskapcsoló
29. A gázkar rögzítés gombja
30. Gázkar
31. A vállpánt karabinere
32. A vállpánt csatja
33. Az áttétel zsírözögombja
34. Gyertyakulcs
35. Gyertyakábel
36. Gyertyaelektrodok
37. Üzemanyagszűrő
38. Hidegindító kar
39. Membránszivattyú
40. Alapjárat fordulatszám-szabályzó csavar
41. Levegőszűrő
42. Levegőszűrő fedél

* Előfordulhatnak különbségek a termék és az ábrák között.

AZ ALKALMAZOTT PIKTOGRAMOK MAGYARÁZATA



FIGYELEM



FIGYELMEZTETÉS



ÖSSZESZERELÉS / BEÁLLÍTÁS



TÁJÉKOZTATÓ

TARTOZÉKOK, KIEGÉSZÍTŐ FELSZERELÉSEK

- | | |
|-------------------------|----------|
| 1. Vágószinór-cséve ház | - 1 db |
| 2. Háromágú kés | - 1 db |
| 3. Fogantyú | - 1 db |
| 4. Csavarok és anyák | - 1 klt. |
| 5. Hordpánt | - 1 db |
| 6. Kulcs csavarhúzóval | - 1 db |
| 7. Imbuszkulcs | - 2 db |

- | | |
|------------------------|--------|
| 8. Olajtartály | - 1 db |
| 9. Műanyag védőborítás | - 1 db |

FELKÉSZÜLÉS AZ ÜZEMBEHELYEZÉSRE

A HÁROMÁGÚ KÉS ÉS A VÁGÓSZINÓR-CSÉVE HÁZ FELSZERELÉSE



A motoros fűkaszában használható úgy a háromágú kés, mint a vágószinór, a szükségnek megfelelően.



Tilos a motoros fűkasza használata védőborítás nélkül!

A HÁROMÁGÚ KÉS FELSZERELÉSE



- Szerelje fel a (12) védőborítást.
- Szerelje fel a (24) háromágú kést (F. ábra) a (22) orsóra.
- Helyezze fel az alátétet, az anyát húzza meg a tartozék kulccsal, reteszelve a (22) orsót, az imbuszkulcsot az orsózár furatba csúsztatva (E. ábra).

A VÁGÓSZINÓR-CSÉVE HÁZ FELSZERELÉSE



- Szerelje fel a (12)
- A (22) orsóra csavarja fel a (15) vágószinór-cséve házát az óramutató járásával ellentétes irányba forgatva (B. ábra).
- Az imbuszkulcsot a (23) orsózár furatba csúsztatva reteszelve az orsót (E. ábra).
- Húzza meg a vágószinór-cséve házat.
- Használatbavétel előtt vegye le a védőborítást a vágószinór fölöslegét levágó (25) késről (F. ábra).

A FOGANTYÚ FELSZERELÉSE



A (9) fogantyú segíti az egyszerű, ergonomikus munkavégzést a motoros fűkaszával.



- Helyezze el a (9) fogantyút a meghajtótengely (11) borításán.
- Rögzítse a fogantyút a mellékelt (14) hat rögzítőcsavarral (A. ábra).
- Állítsa a fogantyút a legjobb fogást biztosító helyzetbe.
- Húzza meg a mellékelt imbuszkulccsal a rögzítőcsavarokat.

A FOGANTYÚ DŐLÉSSZÖGÉNEK BEÁLLÍTÁSA



A motoros fűkasza fogantyújának dőlésszöge állítható. A dőlésszög ergonomikus beállítása a hosszantartó munkát kevésbé fárasztóvá teszi.



- SÁllítsa le a fűkasza motorját.
- Lazítsa meg a (14) rögzítőcsavarokat. Állítsa be a fogantyút a kívánt dőlésszögbe.
- Húzza meg a rögzítőcsavarokat.

A VÁLLPÁNT FELSZERELÉSE ÉS BESZABÁLYOZÁSA



A vállpánt és a rögzítőfül felszerelése, beszabályozása előtt állítsa le a fűkasza motorját.



A vállpánt helyes beállítása jelentősen megkönnyíti a munkavégzést.



- A vállpánt (31) karabinerét csatolja rá a (2) vállpántrögzítő fölre (H. ábra). Szabályozza be úgy a vállpántot, hogy a vágóelem a talajjal párhuzamos helyzetű legyen.
- Finoman támassza a (13) vágóelemet a talajra.
- Csúsztassa a vállpántrögzítő fület olyan helyzetbe, hogy a fűkasza jól kiegyensúlyozott legyen.
- Ha a háromágú kést használja, a késéleket tartsa kb. 10 cm-rel úgy a talaj fölött, hogy ne érhesen a talajhoz. Állítsa be a vállpánt hosszát a (32) csattal úgy, hogy a lehető legkényelmesebben lehessen a fűkaszával dolgozni.



A vállpánt végén a karabiner lehetővé teszi a csatlakozás gyors oldását. Ez vészhelyzetekben jól kihasználható, amikor a géptől azonnal meg kell szabadulni.



Használat közben a fűkasza legyen a vállpánthoz csatlakoztatva. Ellenkező esetben a fűkasza nem lesz biztonságosan kezelhető, irányítható, ami könnyen kezelője vagy más személy sérülésének okává válhat. Ne használjon olyan vállpántot, amelyen nem áll rendelkezésre a karabiner gyors oldhatósága.

AZ ÜZEMANYAG-KEVERÉK ELŐKÉSZÍTÉSE



A motoros fűkaszához 25:1 arányú benzin-olaj keverék üzemanyag használandó.



A belsőégésű motoroknál jelentkező problémák túlnyomó többsége közvetlen vagy közvetett módon az alkalmazott üzemanyag minőségére vezethető vissza. Különösen figyeljen oda arra, hogy a keverékhez ne használjon négyütemű motorokhoz való motorolajt. Soha ne az üzemanyagtartályban keverje össze a benzint az olajjal!



A benzint és az olajt kizárólag erre a célra alkalmas kannában szabad összekeverni.



A benzinhez (ólommentes, 95 oktánszámú) keverjen jó minőségű, kétütemű motorokhoz való motorolajt 25:1 arányban, az alábbi táblázat szerint.

Benzin	Motorolaj kétüteműekhez
1 liter	40 ml
2 liter	80 ml
5 liter	200 ml



Töltsön megfelelő mennyiségű olajt a kannába, majd öntsön hozzá pontosan kimért mennyiségű benzint.

Zárja le és alaposan keverje el.



A MOTOR INDÍTÁSA

Tilos a motor beindítása, ha vágóelem védőborítása nincs felszerelve! Sérült vagy nem megfelelő védőborítások alkalmazása komoly sérüléses balesetek oka lehet.



A helytelenül felcsévált vágószinór vagy a nem megfelelő vágóelem felerősödő rezgést okoz.



A motoros fűkasza a véletlen elindítást kizáró biztonsági kapcsolóval rendelkezik.



Indítás – A (28) indítókapcsolót tolja „start” állásba (G. ábra), a (38) hidegindító kart pedig „ON” állásba, majd erőteljesen rántsa meg a (13) indítókötelet. Ha néhányszori próbálkozásra sem sikerül az indítás, a (39) membránszivattyúval adagoljon üzemanyagot (N. ábra), majd próbálkozzon újra. A motor beindítása után csak tízegynéhány másodperc eltelte után lehet a munkát elkezdeni, a hidegindító kart fokozatosan visszacsúsztatva „OFF” állásba.

A motor fordulatszámának növeléséhez nyomja be a gázkar rögzítés (29) gombját és nyomja le a (30) gázkart (G. ábra).

Leállítás – engedje fel a (30) gázkart. A (28) indítókapcsolót csúsztassa „stop” állásba.



A motor leállítását követően a vágóelemek még tovább forognak. Tilos a motoros fűkaszt esőben, illetve nedves körülmények között használni. Tilos sérült, károsodott berendezéssel dolgozni. Minden alkatrész legyen megfelelően beszerelve és feleljen meg a motoros fűkasza rendeltetészerű használata által támasztott követelményeknek. Bármilyen sérült, károsodott biztonsági felszerelést vagy alkatrészt azonnal meg kell javítani, vagy ki kell cserélni.

AZ ALAPJÁRATI FORDULATSZÁM BEÁLLÍTÁSA



Ha a vágóelem forog, bár a (30) gázkar alapjáraton állásban van (G. ábra), akkor után kell állítani az alapjáratot.



A motor alapjáraton fordulatszámát úgy kell megválasztani, hogy a motor már ne fulladjon le, de a vágóelem még ne kezdjen el forogni. Ha a beindítás után a motor fordulatszáma túl magas vagy túl alacsony, az alapjáraton fordulatszámot kell állítani.



A légszűrő (5) háza mögött keresse meg a (40) alapjáraton szabályzócsavart (N. ábra).

Indítsa el a fűkasza motorját.

Csavarhúzóval finoman forgassa el az alapjáraton szabályzócsavart (jobbra a fordulatszámot növeli, míg balra csökkenti).

TANÁCSOK A BIZTONSÁGOS ÜZEMELTETÉSHEZ



Magasra nőtt fűvet fokozatosan, több menetben kell lekasálni.

- A motoros fűkaszt szilárd elemektől és természetett növényektől távol vezesse.
- A motoros fűkaszt kizárólag száraz gyepen szabad használni.
- Szegélyek vágásánál vezesse a berendezést a szegély mentén hosszában.
- Tisztítsa ki rendszeresen a motorház szellőzőnyílásait.
- Rendszeresen tisztítsa meg a fűmaradványoktól a védőborítást és a cséveházat.
- Tilos a motoros fűkasza tisztításához vizet, agresszív vegyszereket, hígítókat használni. A motoros fűkasza tisztításához kefével vagy puha rongyot használjon.
- Rendszeres időközönként ellenőrizze a belsőégésű motor gyújtógyertyájának állapotát. Az elhasználódott gyújtógyertyát ki kell cserélni a gyártó által ajánlott típusra.
- Az ajánlott vágószinór-csévét használja.

A VÁGÓZSINÓR UTÁNÁLLÍTÁSA



A motoros fűkasza vágószinór adagoló rendszerrel rendelkezik. Újabb szakasza a vágószinórnak a motoros fűkasza működése közben a cséve erőteljes talajnak nyomásával engedhető ki, ilyenkor a védőborításba foglalt vágókés a fölösleget levágja.



Ha a vágószinór kiszakad, vagy egy szakasza a cséveház belsejében törik le, a vágószinór adagolás nem fog működni. Ilyenkor a vágószinórt kézzel kell kivezetni.

A VÁGÓZSINÓR KÉZI KIVEZETÉSE



Állítsa le a fűkasza motorját.



Csavarja le a (15) cséveházat (B. ábra), rögzítve az orsót az imbuszkulccsal a (23) orsózárfuratban (E. ábra).

- Erősen fogja meg a cséveházat.
- Nyomja be a (18) rögzítőkörmököt a cséve házában mindkét oldalán (C. ábra).
- Vegye le a cséveház fedelét.
- Vezesse ki a vágószinórt a cséve házában erre szolgáló (21) részen átfűzve (D. ábra).
- Tegye vissza a cséveház fedelét.
- Csavarja vissza az orsóra a cséveházat.



Járjon el különösen óvatosan a gyepek és ágyások széleinek függőlegesen vágása során. Ne álljon a vágóelem forgási síkjába, így elkerülheti, hogy a felcsapódó tárgyak eltalálják, esetleg sérülését okozzák.



A motor rendkívül forró, úgy a használat közben, mint leállítását követően egy ideig. Érintése égési sérülést okozhat.



A kipufogógázok szénmonoxidot tartalmaznak, mely belélegezve mérgező. Tilos a berendezést beindítani gyenge szellőzésű helyen, helyiségben, zárt helyiségben, valamint gyúlékony anyagok közelében.

KEZELÉS, KARBANTARTÁS



Tisztítás, ellenőrzés, javítás előtt győződjön meg arról, hogy a motoros fűkasza motorja ki van kapcsolva és hideg. Vegye le a pipát a gyújtógyertyáról (K. ábra), megelőzve így a motor véletlen beindítását.



Járjon el óvatosan, vigyázzon a vágószinór fölöslegét levágó késre. Ha a motoros fűkasza használaton kívül van, a késre fel kell helyezni az élvédőt.

A VÁGÓZSINÓR-CSÉVE CSERÉJE



Győződjön meg arról, hogy a motor ki van kapcsolva.





Csavarja le a (15) cséveházat (B. ábra), rögzítve az orsót az imbuszkulccsal a (23) orsózárfuratban (E. ábra).

- Erősen fogja meg a cséveházat.
- Nyomja be a (18) rögzítőkörmököt a cséve házában mindkét oldalán (C. ábra).
- Vegye ki a (19) vágószinór-csévét (a (20) rugó maradjon a cséveházban) (D. ábra).

- A cséve házának belsejét alaposan tisztítsa ki, távolítsa el minden föld- és fűmaradványt.
- Tekerjen le az új csévéről kb. 15 cm-nyi vágózsínórt mind a két végből.
- Vezesse ki a vágózsínórt az új csévéről a cséve házának erre szolgáló (21) részén átfűzve (D. ábra). Biztos kézzel nyomja be a helyére a vágózsínór csévéjét a házában.
- A cséve fedelét pattintsa a helyére (a fedélnek teljesen a cséveházra kell feküdnie úgy, hogy a rögzítőkörmök a helyükre pattanva rögzítsék cséveházat).

A LEVEGŐSZŰRŐ

 Az elszennyeződött levegőszűrő a belsőégésű motor teljesítményének csökkenését, valamint az üzemanyag-fogyasztás növekedését okozza. A levegőszűrőt meg kell tisztítani a motoros fűkasza minden 5. üzemórája után.

 Szerelje le a (42) levegőszűrő fedelet (O. ábra). Vegye ki a (41) levegőszűrőt a házból (O. ábra).

- Tisztítsa meg a levegőszűrőt meleg, szappanosvízes mosással.
- Szárítsa ki és szerelje vissza a levegőszűrőt.

 **A tűzveszély, illetve az egészségre káros gőzök keletkezését elkerülendő a levegőszűrőt ne mossa benzinben vagy más, gyúlékony oldószerben.**

ÜZEMANYAGSZŰRŐ (TISZTÍTÁS / CSERE)

- Csavarja le a (6) tanksapkát.
- Egy horgos végű huzallal vagy az imbuszkulcs segítségével vegye ki a (37) üzemanyagszűrőt a beöntőnyíláson keresztül (M. ábra).
- Szedje szét az üzemanyagszűrőt és mossa ki benzinben, vagy cserélje újra.
- Szerelje vissza a (7) üzemanyagtartályba az üzemanyagszűrőt és zárja a tanksapkával.

 Az üzemanyagszűrő szerelése közben ügyeljen arra, hogy a szívócsőbe ne kerüljön semmilyen szennyeződés.

GYÚJTÓGYERTYA

 A motoros fűkasza megbízható működése érdekében rendszeresen ellenőrizni kell a gyújtógyertya állapotát.

- Várja meg, míg a motor kihűl.
- Vegye le a pipát a (4) gyújtógyertyáról (K. ábra).
- A (34) gyertyakulccsal csavarja ki a gyújtógyertyát (K. ábra).
- Tisztítsa meg a gyertya (36) elektródjait. Állítsa be az elektródák közötti rést.
- Ha szükséges, cserélje a gyertyát újra.

TÁROLÁS

-  Eltárolás előtt ürítse ki az üzemanyagtartályt.
- Engedje le a tartályból az üzemanyagot, és a motort működtesse addig, míg el nem fogy az üzemanyag.
- Minden szezomban használjon friss üzemanyagot. Az üzemanyagtartályhoz ne használjon semmilyen tisztítószert, mert az a motor károsodását okozhatja.
- Fordítson megkülönböztetett figyelmet arra, hogy a motor házán található szellőzőnyílások átjárhatók legyenek.
- A fűkaszán csak az ebben a használati utasításban leírt karbantartási műveleteket végezze el. Minden más művelet csak a márkaszerviz végezhet el.
- Tilos bármiféle szerkezeti átalakítást végezni a fűkaszán.
- Használaton kívül a motoros fűkaszt tiszta állapotban, sima felületen, száraz, gyermekek elől elzárt helyen tárolja.

 **A (metil- vagy etil-) alkohol tartalmú üzemanyagok vizet vehetnek fel, amely a tárolás során az üzemanyag-keverék szétválásához és savak keletkezéséhez vezethet. A savas üzemanyag károsíthatja a motort.**

 **Járjon el óvatosan, vigyázzon a vágózsínór fölőslégét levágó késre. Ha a motoros fűkasza használaton kívül van, a késre fel kell helyezni az élvédőt.**

 Bármiféle felmerülő meghibásodás javítását bízza a gyári márkaszervizre.

MŰSZAKI JELLEMZŐK

MŰSZAKI ADATOK

Motoros fűkasza	
Jellemző	Érték
Hengerűrtartalom	43 cm ³
Motorteljesítmény	1,4 kW (1,9 KM)
Az orsó max. fordulatszáma vágóelemmel	7000 / 8500 min ⁻¹
Átlagos üzemanyag-fogyasztás	1,6 l / h
Üzemanyag (keverék)	Benzyna Pb 95 / olej (do 2-suwów) 25 : 1
Az üzemanyagtartály térfogata	1,2 l
Porlasztó	Membranowy
Gyújtásrendszer	Iskrowy
Gyújtógyertya	L7RTC/TORCH o L8RTF/NHSP LD
Gyertyaelektrodok távolsága	0,6 – 0,7 mm
Vágási szélesség háromágú késsel	255 mm / 10"
Vágási szélesség vágózsínórral	460 mm / 16"
A vágózsínór vastagsága	2,5 mm
Tömeg	7,5 kg
Gyártási év	2017

ZAJ- ÉS REZGÉSVÉDELMI ADATOK

Hangnyomás-szint (háromágú késsel) :

$$L_{pA} = 95,9 \text{ dB(A) } K=3 \text{ dB}$$

Hangteljesítmény-szint (háromágú késsel) :

$$L_{wA} = 108,2 \text{ dB(A) } K=3 \text{ dB}$$

Hangnyomás-szint (vágózsínórral) :

$$L_{pA} = 99,1 \text{ dB(A) } K=3 \text{ dB}$$

Hangteljesítmény-szint (vágózsínórral) :

$$L_{wA} = 107,6 \text{ dB(A) } K=3 \text{ dB}$$

Egyenértékű súlyozott rezgésgyorsulás (vágózsínórral) :

$$a_h = 6,91 \text{ m/s}^2 \text{ } K=1,5 \text{ m/s}^2$$

Egyenértékű súlyozott rezgésgyorsulás (háromágú késsel) :

$$a_h = 5,97 \text{ m/s}^2 \text{ } K=1,5 \text{ m/s}^2$$

KÖRNYEZETVÉDELME / CE



A belsőégésű motorral meghajtott termékeket ne dobja ki a házi szeméttel, hanem azt adja le hulladékkezelésre, hulladékgyűjtésre szakosodott helyen. A hulladékkezeléssel kapcsolatos kérdéseire választ kaphat a termék kereskedőjétől, vagy a helyi hatóságoktól. Az elhasznált berendezések a természeti környezetre ható anyagokat tartalmaznak. A hulladékkezelésnek, újrahasznosításnak nem alávetett berendezések potenciális veszélyforrást jelentenek a környezet és az emberi egészség számára.

* A változtatás joga fenntartva!

A „Grupa Topex Spółka z ograniczoną odpowiedzialnością” Spółka komandytowa (székhelye: Varsó, ul. Pograniczna 2/4) (a továbbiakban: „Grupa Topex”) kijelenti, hogy a jelen használati utasítás (továbbiakban „Használati Utasítás”) tartalmával – ideértve többek között annak szövegével, a felhasznált fényképekkel, vázlatokkal, rajzokkal, valamint a formai megjelenéssel – kapcsolatos összes szerzői jog a Grupa Topex kizárólagos tulajdonát képezi és mint ilyenek jogi védelem alatt állnak, az 1994. február 4-i, a szerzői és ahhoz hasonló jogokról szóló törvényben foglaltak szerint (Dz.U. (Törvényközlöny) 2006. évf. 90. szám 631. tétel, a későbbi változásokkal). A Használati Utasítás egészségének vagy bármely részletének hasznos szerzés céljából történő másolása, feldolgozása, közzététele, megváltoztatása a Grupa Topex írásos engedélye nélkül polgárjogi és büntetőjogi felelősségre vonás terhé mellett szigorúan tilos.

RO

TRADUCERE A INSTRUCȚIUNILOR ORIGINALE

MOTOCOASA PE BENZINA 50G490

NOTA : ÎNAINTE DE UTILIZAREA UTILAJULUI TREBUIE SĂ CITEȘTI ATENT PREZENTELE INSTRUCȚIUNI. INSTRUCȚIUNILE TREBUIE PĂSTRATE PENTRU VIITOR.

PRESCRIPTII AMANUNTITE DE SECURITATE

CONDITII DE SECURITATE REFERITOR LA COSITOAREA ACTIONATA DE MOTOR CU ARDERE INTERNA

AVERTIZARE!

Utilizând cositoarea, trebuie respectate prescrierile de securitate. Cu scopul asigurării securității personale cât și a persoanelor terțe vă rugăm, ca înainte de utilizarea cositoarei să citiți atent prezentele instrucțiuni. Totodată vă rugăm să păstrați instrucțiunile pentru viitor.

AVERTIZARE!

- Cositoarea poate fi încredințată exclusiv doar persoanelor majore, care știu cum se poate deservi cositoarea.
- Punând la îndemână această cositoare altor persoane, trebuie puse la îndemână și prezentele instrucțiuni de deservire.
- Persoanele care nu au făcut cunoștință cu prezentele instrucțiuni, nu pot utiliza cositoarea acționată de motor cu ardere internă.
- Uzfructuarul este direct răspunzător de utilizarea cositoarei în alte scopuri, fiind conștient că în asemenea cazuri, acest utilaj poate fi foarte periculos.
- Producătorul cositoarei nu-și asumă nici o responsabilitate pentru defecțiuni cauzate de: folosirea utilajului în afara parametrilor indicați și în cazul utilizării necorespunzătoare a cositoarei cu motor.
- După oprirea motorului, elementele tăietoare se ma rotesc.
- Nu este permisă deservirea cositoarei cu motor de către copii și nici de persoane care nu cunosc instrucțiunile de deservire.
- Nu cosi atunci când, în apropiere se află alte persoane, în special copii sau animalele.

DE RETINUT.

Operatorul sau uzufructuarul este răspunzător de eventualele accidente sau de pericolele care pot apare față de alte persoane sau față de mediu.

PREGATIREA

- În timpul cosirii trebuie să porți încălțăminte solidă și pantaloni lungi.
- Totdeauna trebuie să utilizezi mijloace de protecție personală, anume ochelari și antifoane.
- Verifică totdeauna terenul care-l vei cosi, eliminând toate obiectele care pot fi aruncate de elementul tăietor în timpul rotirii lui de ex. pietrele, crengile, sticlele etc.sau acele obiecte care se pot înfășura în utilaj de ex. sârme sau sfori.
- Totdeauna înainte de utilizarea cositoarei, verifică starea elementului tăietor care nu poate fi defectat.
- Cositoarea cu motor trebuie ținută cu ambele mâni, în așa mod încât axul capului tăietor să fie perpendicular față de substrat.
- Ai grijă de mediu: fii atent ca nu cumva să aibă loc scurgerea combustibilului.
- Pornirea cositoarei cu motor poate fi efectuată la o distanță del puțin 3 metri față de locul unde ai făcut umplerea bacului, cu combustibil.
- Să nu torni combustibil în bac în încăperi încuiate.

UTILIZAREA

- Umplerea bacului cu combustibil trebuie făcută numai atunci când motorul este oprit și rece, deoarece reprezintă un potențial pericol de revărsarea combustibilului, deci riscul că se poate aprinde de la elementele fierbinți ale cositoarei.
- Să nu faci plinul depășind nivelul maxim al bacului. După ce ai făcut plinul verifică dacă ai strâns bine dopul bacului.
- În cazul constatării lipsei de etanșitate sau eventual scurgerea combustibilului, nu porni motorul deoarece reprezintă un potențial pericol de incendiu.
- În timpul lucrului cositoarea se înfierbântă, trebuie deci să fii foarte precaut și să nu atingi cu nici o parte corporală de elementele fierbinți ale motorului.
- În timpul cosirii, trebuie să menții o distanță de cel puțin 15 metri față de alte persoane.
- Cosirea se face la lumina zilei sau eventual la lumină artificială, dar foarte bună.
- Evită cosirea ierbii ude.
- Nu deservi cositoarea având pe picioare sandale sau fiind desculț.
- Cosind pe teren înclinat, asigură-te că stai bine și sigur pe picioare.
- Cosind , nu alerga.
- Cosind pe teren înclinat, trebuie cosit dea curmezișul terenului, nici odată nu cosi în susul sau în josul terenului.
- Transportând cositoarea, oprește motorul.
- În timpul transportului, bacul combustibilului trebuie să fie gol.
- Atunci când vei înclina cositoarea, cu scopul de a o muta în timpul cosirii de la un loc în altul, deconectează acționarea.
- Nu utiliza cositoarea în cazul în care oricare apărătoare este defectată sau fără apărătoarile corect montate.
- Nici odată nu fixa elementele tăietoare în dezacord cu recomandările producătorului.
- Pornește motorul în conformitate cu instrucțiunile, fiind atent ca picioarele să fie îndepărtate de elementele tăietoare.
- Fii precaut, să nu te tai cu tăișul excesului firului tăietor.
- Asigură-te că orificiile de ventilare sunt curate.
- Nu apropia picioarele sau mâinile de piesele care se rotesc.
- Orice reparație trebuie făcută exclusiv de persoană autorizată.
- Piese de schimb trebuie înlocuite numai cu piese recomandate de producător.
- În cazul că vei simți oboseală, întrerupe imediat lucrul.Nu cosi fiind obosit.
- În timpul lucrului cu cositoarea , ține-o totdeauna cu ambele mâni.
- Nici odată să nu pui cositoarea fierbinte pe iarbă uscată.
- Nu fuma în apropierea cositoarei cu motor, reprezintă un potențial pericol de incendiu.
- Oprește utilajul:
 - De fiecare dată când părăsești utilajul.
 - Totdeauna înainte de verificarea, curățarea sau repararea utilajului.
 - În cazul în care, în timpul lucrului, cuțitele se vor lovi de obiecte străine. Apoi trebuie să verifici starea utilajului , dacă nu s-a defctat, în caz necesar trebuie reparat înainte de a reîncepe lucrul.
 - Dacă cositoarea cu motor va prinde vibrații exagerate (oprește-o imediat și verifică care este motivul vibrațiilor).

INTRETINEREA SI PASTRAREA

- Combustibilul trebuie ținut în bidoane destinate pentru asemenea lichide încuiate și însemnate, la loc uscat și rece.
- Intreținerea în bună stare a tuturor subansamble, asigură că utilajul va funcționa corect și în securitate.
- Pentru asigurarea securității, piesele defectate sau uzate trebuie înlocuite cu altele fără defcte.
- Evitați expunerea la umezeală.

- Păstrați la loc inaccesibil copiilor.
- Utilizați elemente tăietoare de tip corespunzător.

EXPLICAREA PICTOGRAMELOR DE MAI JOS,



1. Atenție, trebuie să fi foarte precaut.
2. Pericol de incendiu.
3. Pericol de otrăvire cu gaze.
4. Utilizați mănuși de protecție.
5. Oprește motorul și scoate conductorul bujiei, înainte de a începe activități de deservire sau de reparație.
6. Citește instrucțiunile de deservire, respectă toate recomandările și condițiile de securitate cuprinse în ele!
7. Utilizați mijloace de protejarea capului, ochilor și urechilor.
8. Utilizați îmbrăcăminte de protecție.
9. Utilizați încălțăminte de protecție.
10. Nu apropia membrele de elementele tăietoare.
11. Evită umezeala.
12. În timpul lucrului cu cositoarea, nu permite apropierea persoanelor terțe la distanță mai mică de 15 m.
13. Atenție, pot fi aruncate fragmente.
14. Nu atinge elementele fierbinți.

Remarcă! Cu toate că am proiectat construcția cioanului cât se poate de sigură, cu toate că în timpul lucrului se utilizează mijloace de protecție cât și mijloace suplimentare de securitate, totuși există riscul remanent de a suferi leziuni.

CONSTRUCȚIA ȘI DESTINAȚIA

Cositoarea cu motor este acționată de un motor cu ardere internă monocilindric, în doi timpi și răcire cu aer. Cositoarea cu motor este excelent adaptabilă pe teren greu, în special acolo unde alte cositoare cu motor nu sunt în stare să lucreze. Mânerul dublu, pentru ambele mâini, asigură cosirea confortă a suprefețelor mari. Cositoarea fiind înzestrată cu scule tăietoare corespunzătoare, poate fi întrebuințată la egalarea marginilor gazonelor cât și lucrări de finisare în jurul copacilor, cărărilor, ierbii încurcate, stufului și urticilor din grădină. Trebuie aplicate doar accesoriile corespunzătoare utilajului respectiv și respectate recomandările specificate în instrucțiunile de deservire. Cositoarea este destinată exclusiv pentru lucrări de amatori.



Este interzisă utilizarea utilajului în dezacord cu destinația lui.

DESCRIEREA PGINILOR GRAFICE

Numerele de mai jos se referă doar la elementele utilajului prezentat

în paginile grafice ale prezentei instrucțiuni.

1. Comanda motorului
2. Dispozitiv pentru centura de umăr
3. Cablul de pornire
4. Bujia
5. Carcasa filtrului de aer
6. Dopul orificiului de umplere cu combustibil
7. Bacul de combustibil
8. Cablu de șoc
9. Mâner
10. Centură de purtat pe umere
11. Carcasa axului de transmisia propulsiei
12. Scut
13. Element tăietor
14. Suruburi de fixare
15. Carcasa mosorului firului tăietor
18. Cleme de siguranță
19. Mosorul firului tăietor
20. Arc.
21. Orificii pentru firului tăietor.
22. Axul
23. Orficiu de blocarea axului
24. Cuțit cu trei tăișuri
25. Tăișul de tăierea firului tăietor excesiv
26. Suruburi de fixarea carcasei din material sintetic
28. Intrerupător (buton) de aprindere
29. Buton de blocarea manetei clapetei de accelerație
30. Maneta clapetei de accelerație
31. Carabina centurii de umăr
32. Clema centurii de umăr
33. Dopul ungerii angrenajului
34. Cheia pentru bujii
35. Conductorul bujiei
36. Contactele bujiei
37. Filtrul de combustibil
38. Maneta șocului
39. Pompă cu membrană
40. Surub de reglarea rotațiilor mersului în gol
41. Filtrul de aer
42. Carcasa filtrului de aer

*Pot apare diferențe între figură și produs.

DESCRIEREA SEMNELOR GRAFICE



ATENȚIE



AVERTISMENT



MONTAJ / ASEZARI



INFORMATII

INZESTRAREA ȘI ACCESORIILE

1. Carcasa mosorului firului tăietor - 1 buc
2. Cuțit cu trei tăișuri - 1 buc
3. Mâner - 1 buc

- | | |
|----------------------------------|---------|
| 4. Suruburi și piulițe | - 1 set |
| 5. Centură de purtat pe umere | - 1 buc |
| 6. Cheie cu șurubelniță. | - 1 buc |
| 7. Cheie hexagonală | - 2 buc |
| 8. Lanțul | - 1 buc |
| 9. Carcasa din material sintetic | - 1 buc |



PREGATIREA PENTRU LUCRU

MONTAREA CUTITULUI CU TREI TAISURI SI A CARCASEI MOSORULUI CU FIRUL TAIETOR

 La cositoare se poate aplica atât cuțitul cu trei tăisuri cât și firul tăietor, dependent de necesitate.

 Nu este permisă utilizarea cositoarei fără scuturile montate.



MONTAREA CUTITULUI CU TREI TAISURI

-  Montează scutul (12).
-  Montează cuțitul cu trei tăisuri (24) (fig. F) pe axul (22).
- Aplică șaiba, iar cu cheia furnizată strânge piulița, după blocarea axului (22) introducând cheia hexagonală în orificiul de blocarea axului (fig. E).



MONTAREA CARCASEI MOSORULUI CU FIRUL TAIETOR

-  Montează scutul (12).
- Pe axul (22) înșurubează carcasa mosorului cu firul tăietor (15) în direcția contrară mersului acelor de ceasornic (fig. B).
- Introducând cheia hexagonală în orificiul de blocarea axului (23) blochează axul (fig. E).
- Strânge bine carcasa mosorului cu firul tăietor.
- Dar înainte de utilizare, dă jos apărătoarea de pe tăișul de tăierea firului tăietor excesiv. (25) (fig. F).

MONTAREA MANIERULUI



-  Mânerul (9) înlesnește utilizarea lejeră și ergonomică a cositoarei cu motor.
-  Așează mânerul (9) pe carcasa axului de transmisie a propulsiei (11).
- Mânerul se montează cu cele șase șuruburi de fixare (14) (fig. A).
- Ajustează mânerul pe poziția ergonomică.
- Cu cheia hexagonală strânge șuruburile de fixare.

AJUSTAREA UNGHIULUI DE AȘEZAREA MANIERULUI

-  Unghiul așezării mânerului cositoarei poate fi ajustat după necesitate. Așezarea mânerului pe poziție ergonomică, permite o lungă perioadă de lucru fără obosirea operatorului.
-  Oprește motorul cositoarei.
- Ușurează strângerea șuruburilor de fixare (14) (fig. A).
- Așează mânerul sub unghiul preferat.
- Strânge șuruburile de fixare.

MONTAREA SI AJUSTAREA CENTURII DE UMAR

 In timpul montajului și ajustării centurii de umăr, cât și a dispozitivului centurii, motorul trebuie să fie oprit.

-  Centura de umăr, ajustată corect după necesitate, înlesnește lucrul.
-  Bagă carabina centurii (31) (fig. H) în dispozitivul centurii (2).
- Ajustează centura în așa mod, încât elementul tăietor să fie paralel cu solul.
- Reazămă elementul tăietor (13) pe sol.
- Deplasează și ajustează dispozitivul centurii în așa mod, în care cositoarea este cel mai bine echilibrată.
- În cazul utilizării cuțitului cu trei tăisuri, cuțitul trebuie ținut circa 10 cm față de sol, dar să nu atingă substratul.
- Ajustează lungimea centurii de umăr cu clema centurii (32) (fig. I), pe poziția de lucru preferată.

 La căpătul centurii de umăr se află carabina cu dispozitiv de deschidere rapidă. Servește-te de el în caz de avarie, când este necesară eliberare rapidă de la utilaj.

 În timpul lucrului cositoarea trebuie să fie prinsă de centura de umăr. În caz contrar, cositoarea nu poate fi manevrată în siguranță, iar operatorul sau chiar persoane terțe, pot fi accidentați. Nici odată nu utiliza centura cu dispozitivul de deschidere rapidă defectat.

LUCRUL / AJUSTAREA

PREGATIREA AMESTECULUI DE COMBUSTIBIL

 Combustibilul pentru motorul cositoarei trebuie pregătit din amestecul benzinei cu ulei în proporția de 25:1.

 Cel mai des, necazurile directe și indirecte ale motoarelor cu ardere internă apar din cauza utilizării combustibilului necorespunzător. Totdeauna trebuie să întrebuințați doar ulei destinat special pentru motoare în doi timpi, nici odată ulei pentru motoare în patru timpi. Nici odată să nu faceți amestecul respectiv în bacul de combustibil.

 Totdeauna amestecul de combustibil trebuie făcut în bidon pregătit în acest scop.

 Amestecul benzinei (frără plumb de 95 octani) cu ulei de bună calitate, destinat pentru motoare în doi timpi, în proporția de 25:1 se face conform tabelului de mai jos.

Benzină	Ulei pentru motoare în doi timpi
1 litru	40 ml
2 litri	80 ml
5 litri	200 ml

-  Întâi, în bidon trebuie turnată cantitatea necesară de ulei, iar apoi turnată bine măsurată cantitatea de benzină.
- Capacul bidonului trebuie bine strâns și lichidul foarte bine mestecat.

PORNIREA MOTORULUI

 În nici un caz nu este permisă pornirea motorului fără apărătoarea elementului tăietor montată corect. Utilizarea apărătoarei necorespunzătoare sau defectate, poate fi motivul leziunilor serioase.

 În cazul înfășurării necorespunzător al firului tăietor sau utilizarea înzestrării necorespunzătoare a cuțitelor tăietoare, cauzează mărirea vibrațiilor.

 Cositoarea cu motor este înzestrată cu întrerupător care asigură ca motorul să nu pornească întâmplător. przypadkowym uruchomieniem.

 Pornirea – Deplasează butonul întrerupătorului de aprindere (28) (fig. G) pe poziția „start”, maneta șocului. (38) (fig. N) pe poziția „ON”, și trage energic de cablul de pornire (3). Dacă cu toate că ai tras de câteva ori de cablu, iar motorul nu pornește, trebuie să pompezi combustibilul cu pompa cu membrană (39) (fig. N) și să încerci din nou. După ce ai pornit motorul, după câteva secunde, poți să începi lucrul întâi mutând treptat maneta șocului pe poziția „OFF”. Cu scopul de a mări rotațiile motorului apasă butonul de blocarea manetei clapetei de accelerație (29) și presează maneta clapetei de accelerație (30) (fig. G).

Oprirea - eliberează presarea manetei clapetei de accelerație (30). Deplasează butonul întrerupătorului de aprindere (28) pe poziția „stop”.

 După oprirea motorului, elementele tăietoare se mai rotesc. Nici odată să nu utilizezi cositoarea cu motor în timp de ploaie și nici în mediu umed. Nici odată să nu lucrezi cu utilajul defectat. Toate piesele trebuie să fie montate corespunzător și să îndeplinească cerințele, asigurând acționarea corespunzătoare a cositoarei cu motor. Oricare element de siguranță sau piesă defectată trebuie reparată sau fără întârziere înlocuită.

AJUSTAREA ROTATIILOR MERSULUI ÎN GOL

 Dacă elementul tăietor sa rotește, cu toate că maneta clapetei de accelerație (30) (fig. G) este poziționată pe poziția mersului în gol, trebuie ajustată viteza mersului în gol.

i Viteza motorului la mersului în gol trebuie ajustată în așa mod în care, motorul nu se oprește iar elementele tăietoare nu se rotesc. Dacă, după pornirea cositoarei, rotațiile motorului sunt prea mari sau prea mici, trebuie ajustat rotațiile la mersului în gol.

- i** In spatele carcasei filtrului de aer (5) se află șurubul de reglarea rotațiilor mersului în gol (40) (fig. N).
- Pornește motorul cositoarei.
- Rotește lent cu șurubelniță, șurubul de reglarea rotațiilor mersului în gol (rotind șurubul spre dreapta se mărește viteza, iar rotind spre stânga viteza se micșorează).

INDRUMARI REFERITOR LA UTILIZAREA IN SECURITATE

- i** • Cosind iarbă înaltă, lucrul trebuie efectuat treptat, în staturi.
- Cositoarea cu motor trebuie menținută departe de obiecte dure și plante cultivate.
- Cu cositoarea cu motor se poate lucra exclusiv numai atunci când iarba este uscată.
- Cosind marginile, cositoarea trebuie condusă în lungul marginii gazonului.
- Curăță cu regularitate orificiile de ventilare carcasei motorului.
- Elimină regulat resturile de iarbă din carcasa mosorului.
- Nici odată să nu cureți cositoarea cu apă, lichide agresive sau cu solvenți
- Cositoarea poate fi curățată doar cu perie sau cu o cârpă.
- Periodic verifică starea bujiei motorului cu arodere internă. Dacă este defectată sau uzată, trebuie înlocuită cu alta recomandată de producător.
- Utilizați mosorul firului tăietor recomandat.

EXTINDEREA FIRULUI TAIETOR

i Cositoarea este înzestrată cu sistem de extinderea firului tăietor. Firul tăietor se extinde apăsând mosorul, în timpul lucrului spre substrat, surplusul firului tăietor va fi tăiat automat de tăișul din carcasă.

i In cazul în care firul tăietor se va rupe în interiorul carcasei mosorului, firul tăietor nu se va extinde. Deci trebuie extins manual.

OPREȘTE MOTORUL COSITOAREI.

! Wyłączyć silnik kosy spalinowej.

- i** • Desfă carcasa mosorului cu firul tăietor (15) (fig. B) după blocarea axului cu cheia hexagonală introdusă în orificiul blocării axului (23) (fig. E).
- Tine bine carcasa mosorului.
- Apasă capsele de siguranță (18) (fig. C) de pe ambele părți ale carcasei mosorului cu firul tăietor.
- Scoate capacul carcasei mosorului firului tăietor.
- Capetele firului tăietor trebuie trecute prin orificiile pentru fire (21) (fig. D).
- Montează la loc carcasa mosorului firului tăietor.
- Înșurubează pe ax, carcasa mosorului cu firul tăietor.

i Trebuie să fii foarte precaut în cazul utilizării cositoarei la tăierea verticală a marginilor. Trebuie să stai în afara planului rotirii elementului tăietor, pentru a evita pericolul livririi de elemente care pot fi aruncate.

! Motorul este fierbinte în timpul funcționării, cât și imediat după oprire. Nu-l atinge cu nici o parte corporală, te poți frige.

! Din echipament iese oxid de carbon, al cărui inhalare este otrăvitoare. De aceea nici odată nu porni motorul în încăperi închise sau în locuri cu ventilația insuficientă sau în apropierea materialelor inflamabile.

DESERVIREA SI INTRETINEREA

! Înainte de începe curățarea, verificarea ori repararea cositoarei trebuie săte asigură că, motorul este oprit și este rece. Deconectează conductorul bujiei (35) (fig. K) cu scopul de a evita o pornire întâmplătoare a motorului.

i Fii precut referitor la tăișul excesului firului tăietor. Totdeauna când cositoarea nu este utilizată, pe tăiș trebuie aplicată neapărat apărătoarea.

SCHIMBAREA MOSORULUI CU FIRUL TAIETOR

! Asigură-te că motorul cositoarei este oprit.

- i** • Deșurubează carcasa mosorului cu firul tăietor (15) (fig. B) după blocarea axului prin introducerea cheii hexagonale în orificiul de blocarea axului (23) (fig. E).
- Tine bine carcasa mosorului.
- Apasă capsele de siguranță (18) de pe ambele părți ale carcasei mosorului cu firul tăietor (fig. C).
- Scoata mosorul cu firul tăietor (19) (arcul (20) trebuie să rămână în carcasa mosorului cu firul tăietor) (fig. D).
- Curăță bine interiorul carcasei mosorului cu firul tăietor, de toate resturile pământ și de iarbă.
- Desfășoară ambele capete ale firul tăietor pe o lungime de circa 15 cm.
- Capetele firului tăietor trebuie trecute prin orificiile pentru fire de pe carcasa mosorului (21) (fig. D).
- Bagă noul mosor cu firul tăietor în carcasa mosorului.
- Montează la loc carcasa mosorului firului tăietor (carcasa mosorului trebuie bine așezată și fixată cu capsele de siguranță).

FILTRUL DE AER

i Filtrul de aer fiind murdar, micșorează puterea motorului cu ardere internă, măbind totodată consumul de combustibil. Filtrul de aer trebuie curățat după fiecare 5 ore de funcționarea cositoarei.

- i** • Scoate carcasa filtrului de aer (42) (fig. O).
- Scoate filtrul de aer (41) (fig. O) din carcasa filtrului.
- Spală filtrul de aer cu apă caldă cu săpun.
- Usucă -l și motează-l la locul lui.

i Cu scopul de a evita pericolul incendiului sau să nu fie emanați vapori periculoși, nu spăla filtrul de aer în benzină sau în alte lichide inflamabile.

FILTRUL DE COMBUSTIBIL (CURATAREA / SCHIMBAREA)

- i** • Desfă dopul orificiului de umplere (6).
- Cu cheia hexagonală sau cu o sârmă, scoate prin orificiul de umplere, filtrul de combustibil (37) (fig. M).
- Demontează filtrul de combustibil și spală-l cu benzină sau înlocuește-l cu altul nou.
- Montează filtrul de combustibil în bacul combustibilului (7) și strânge bine dopul orificiului de umplere.
- i** In timpul montării filtrului de combustibil, fii atent ca nu cumva să intre murdăria în conducta de alimentare.

BUJIA

- i** • Cu scopul de a menține acționarea corectă a utilajului, se recomandă de a verifica periodic strea bujiei.
- i** • Așteaptă până ce motorul se răcește.
- Scoate conductorul (35) (fig. K) bujiei (4).
- Cu cheia pentru bujii (34) (fig. K) deșurubează bujia.
- Curăță contactele bujiei (36) (fig. L). Ajustează distanța dintre contacte.
- In caz necesar, bujia trebuie înlocuită cu alta nouă.

PASTRAREA

- i** Înainte de a pune cositoarea la păstrare, trebuie golit tot sistemul de combustibil.
- Scurge combustibilul din bac, pornește motorul care se va opri din lipsa combustibilului.
- In fiecare sezon trebuie turnat combustibil proaspăt. Nici odată să nu torni în bacul de combustibil nici un fel de mijloace de curățare, deoarece se poate defecta motorul.
- Ai grijă ca orificiile de ventilarea motorului să fie totdeauna curate.

- La cositoare pot fi efectuate doar activitățile de întreținere specificate în prezentele instrucțiuni. Ori ce alte activități pot fi executate numai de servisu autorizat.
- Nu este permis de a face orice fel de schimbări de construcția cositoarei.
- În perioada în care cositoarea nu este utilizată, trebuie păstrată în stare curată, la loc uscat și plan, inaccesibil copiilor.



Combustibilul mestecat cu alcool (etilic sau metilic) care poate absorbi umeditatea, dar care, în timpul păstrării cositoarei duce la separarea componentelor amestecului de combustibil producând acizi. Iar benzina cu conținut de acizi poate duce la defectarea motorului.



Fii precu referitor la tăișul excesului firului tăiewtor. Totdeauna când cositoarea nu este utilizată, tăișul trebuie neapărat asigurat prin aplicarea pe apărătoarea.



Tot felul de defcete trebuie eliminate de un servisu autoariazat al producătorului.

PROTECȚIA MEDIULUI / CE



Produsele acționate de motor cu ardere internă nu pot fi aruncate la deșeu menajere, trebuie predate la utilizarea lor de către întreprinderile corespunzătoare. Informații referitor la utilizarea utilajelor poate da vânzătorul produsului respectiv sau organele locale. Utilajele uzate conțin substanțe dăunătoare mediului natural. Utilajele ne supuse reciclării sunt foarte periculoase pentru mediu și pentru sănătatea oamenilor.

* Se rezervă dreptul de a face modificări.

„Grupa Topex Spółka z ograniczoną odpowiedzialnością” Spółka komandytowa cu sediul în Varșovia, ul. Pograniczna 2/4 (mai departe : „Grupa Topex”) informează că, toate drepturile autorului referitor la prezenta instrucțiune (mai departe „instrucțiuni”), adică texturile ei, fotografiile inserate, schemele, desenele , cât și compoziția ei, depind exclusiv de Grupa Topex și sunt supuse protejate de drept în conformitate cu legea din 4 februarie 1994, referitor la drepturile autorului și drepturile înrudite (Monitorul Oficial 2006 nr 90 poziția 631 cu modificările ulterioare). Copierea, transformarea, publicarea, modificarea instrucțiunilor, în întregime sau numai unor elemente cu scop comercial, fără acceptul în scris al firmei Grupa Topex este strict interzisă și în consecință poate fi trasă la răspundere civilă și penală.

PARAMETRII TEHNICI

DATE TEHNICE NOMINALE

Motocoasa pe benzina	
Parametrul	Valoarea
Capacitatea cilindrică a motorului	43 cm ³
Puterea motorului	1,4 kW (1,9 KM)
Viteza de rotire maximă a axului cu elementele tăietoare	7000 / 8500 min ⁻¹
Consumul mediu de combustibil	1,6 l / h
Combustibilul (amestec)	Benzină / ulei (pentru 2 timpi) 25 : 1
Capacitate bacului de combustibil	1,2 l
Carburator	Cu membrană
Sistem de aprindere	Cu scânteii
Bujia	L7RTC/TORCH o L8RTF/NHSP LD
Distanța dintre contactele bujiei	0,6 – 0,7 mm
Lățimea de cosire cu cuțitul cu trei tăișuri	255 mm / 10”
Lățimea de cosire cu firul tăietor	460 mm / 16”
Diametrul firului tăietor	2,5 mm
Greutatea	7,5 kg
Anul de fabricație	2017

DATE REFERITOR LA ZGOMOT SI VIBRATII

Nivelul presiunii acustice (lucrul cu cuțitul cu trei tăișuri) :

$$Lp_A = 95,9 \text{ dB(A) K=3 dB}$$

Nivelul puterii acustice(lucrul cu cuțitul cu trei tăișuri) :

$$Lw_A = 108,2 \text{ dB(A) K=3 dB}$$

Nivelul presiunii acustice (lucrul cu firul tăietor) :

$$Lp_A = 99,1 \text{ dB(A) K=3 dB}$$

Nivelul puterii acustice(lucrul cu firul tăietor): :

$$Lw_A = 107,6 \text{ dB(A) K=3 dB}$$

Valoarea accelerației vibrațiilor la dispozitivul din dreapta (lucrul cu firul tăietor) :

$$a_h = 6,91 \text{ m/s}^2 \text{ K=1,5 m/s}^2$$

Valoarea accelerației vibrațiilor la dispozitivul din stânga

(lucrul cu cuțitul cu trei tăișuri) : $a_h = 5,97 \text{ m/s}^2 \text{ K=1,5 m/s}^2$



PŘEKLAD PŮVODNÍHO NÁVODU K POUŽÍVÁNÍ

BENZÍNOVÁ KOSA 50G490

POZOR: PŘED ZAHÁJENÍM POUŽÍVÁNÍ ZAŘÍZENÍ SI PEČLIVĚ PŘEČTĚTE TENTO NÁVOD A USCHOVEJTE JEJ PRO POZDĚJŠÍ POTŘEBU.

PODROBNÉ BEZPEČNOSTNÍ POKYNY

BEZPEČNOSTNÍ POKYNY PRO POUŽÍVÁNÍ BENZÍNOVÉ KOSY UPOZORNĚNÍ!

Při používání benzínové kosa dodržujte bezpečnostní předpisy. Z bezpečnostních důvodů je třeba, abyste si před zahájením používání kosa přečetli tento návod. Uschovejte jej pro pozdější potřebu.

UPOZORNĚNÍ!

- Benzínovou kosa smí používat výhradně dospělé osoby, které se seznámily s její obsluhou.
- Osoba používající benzínovou kosa musí mít k dispozici také tento návod k obsluze.
- Osoby, které se neseznámily s obsahem tohoto návodu, nesmí benzínovou kosa používat.
- V případě, že je benzínová kosa používána k jinému účelu s vědomím, že takové používání může být nebezpečné, nese veškeré riziko uživatel.
- Výrobce nenese odpovědnost za škody vzniklé v důsledku nesprávného používání benzínové kosa.
- Po vypnutí motoru se vyžínací prvek ještě nějakou dobu otáčí.
- Benzínová kosa nesmí být obsluhována dětmi a osobami, které se neseznámily s návodem k obsluze.
- Nesekejte trávu, pokud se v blízkosti zdržují jiné osoby, zejména děti a zvířata.

MĚJTE NA PAMĚTI!

Operátor či uživatel zodpovídá za úrazy či vzniklé ohrožení jiných osob a okolí.

PŘÍPRAVA

- Při sečení vždy noste pevnou obuv a dlouhé kalhoty.
- Vždy používejte osobní ochranné prostředky, např. ochranné brýle a chrániče sluchu.
- Pečlivě zkontrolujte terén, na kterém budete pracovat, a odstraňte veškeré předměty, které by mohly být odmrštěny otáčejícím se vyžínacím prvkem, např. kameny, větve, lahve apod., nebo by mohly uvíznout v zařízení, např. dráty, šňůry.
- Před použitím se vždy přesvědčte, zda není vyžínací prvek poškozený.
- Držte benzínovou kosa oběma rukama tak, aby osa hlavy byla kolmá k zemi.
- Chraňte životní prostředí: dávejte pozor, aby nedošlo k úniku paliva.
- Při spuštění kosa stůjte ve vzdálenosti minimálně 3 metry od místa, na kterém bylo doplňováno palivo.
- Nedoplňujte palivo v uzavřených prostorách.

POUŽÍVÁNÍ

- Doplňování paliva do palivové nádrže provádějte při vypnutém motoru a po jeho vychladnutí, protože hrozí nebezpečí úniku paliva a jeho vznícení od horkých součástí kosa.
- Hladina paliva nesmí přesáhnout maximální úroveň. Po doplnění paliva se přesvědčte, zda je uzávěr plnicího hrdla palivové nádrže řádně utažený.
- V případě zjištění netěsnosti nebo úniku paliva nesmíte kosa uvádět do provozu, protože hrozí nebezpečí požáru.

- Benzínová kosa se za provozu silně zahřívá, zachovávejte opatrnost a nedotýkejte se nechráněnými částmi těla horkých součástí kosa.
- Při práci s kosou dodržujte minimální vzdálenost 15 metrů od jiných osob.
- Používejte kosa pouze za denního světla nebo při dobrém umělém osvětlení.
- Nesekejte mokrou trávu.
- Neobsluhujte kosa v sandálech nebo na boso.
- V nakloněném terénu se musíte postavit pevně a stabilně.
- Při práci chodte, nikdy neběhejte.
- Sekejte trávu vždy napříč svahem, nikdy ne směrem nahoru nebo dolů.
- Při změně směru sečení postupujte s maximální opatrností.
- Při přenášení benzínové kosa vypněte motor.
- Při přepravě benzínové kosa musí být palivová nádrž prázdná.
- Vypněte pohon, pokud má být benzínová kosa přemístována v nakloněné poloze, a během její přepravy na místo sečení a zpět.
- Nepoužívejte benzínovou kosa s poškozenými kryty nebo bez přiložených krytů.
- Používejte výhradně vyžínací prvky doporučené výrobcem.
- Zapněte motor podle pokynů uvedených v návodu. Přesvědčte se, zda jsou nohy v bezpečné vzdálenosti od vyžínacího prvku.
- Dávejte pozor, abyste se neporanili o ostří ke zkracování struny.
- Přesvědčte se, zda nejsou ventilační otvory zaneseny nečistotami.
- Zabraňte kontaktu rukou a nohou s otáčejícími se pohyblivými součástmi.
- Opravy směřjí provádět pouze autorizované osoby.
- Je nutno používat výhradně výrobcem doporučené náhradní díly.
- Pokud se objeví příznaky únavy, ihned přerušete práci.
- Při práci držte rukojeti kosa oběma rukama.
- Nikdy neodkládejte horkou kosa na suchou trávu.
- Nekuřte v blízkosti benzínové kosa. Hrozí nebezpečí požáru.
- Vypněte zařízení:
 - Vždy, když necháváte zařízení bez dozoru.
 - Před provedením kontroly, čištění či oprav zařízení.
 - Po zásahu cizím předmětem. Zkontrolujte, zda není zařízení poškozené, a nechte je případně opravit před opětovným zahájením činnosti.
 - Při nadměrném vibrování benzínové kosa (neprodleně ji vypněte a zjistěte příčinu).

ÚDRŽBA A SKLADOVÁNÍ

- Palivo skladujte výhradně v uzavřených kanistrech, které jsou k tomu určeny a jsou řádně označeny, na suchém a chladném místě.
- Pro bezpečný provoz benzínové kosa udržujte veškeré součásti v bezvadném stavu.
- Za účelem zachování bezpečnosti vyměňujte opotřebované či poškozené součásti.
- Chraňte před vlhkem.
- Uchovávejte zařízení mimo dosah dětí.
- Používejte vhodné vyžínací prvky.

VYSVĚTLIVKY K POUŽITÝM PIKTOGRAMŮM



1. Pozor! Dbejte zvláštních bezpečnostních opatření.
2. Nebezpečí požáru.
3. Nebezpečí otravy spaliny.
4. Používejte ochranné rukavice.
5. Před zahájením údržby či opravy vypněte motor a sejměte kabel ze zapalovací svíčky.
6. Přečtěte si tento návod k obsluze a respektujte v něm uvedená upozornění a bezpečnostní pokyny!
7. Používejte prostředky na ochranu hlavy, očí a sluchu.
8. Noste ochranný oděv.
9. Noste ochrannou obuv.
10. Zabraňte kontaktu končetin s vyžínacími prvky.
11. Chraňte před vlhkem.
12. Zabraňte přístupu jiných osob do míst, kde používáte kosu. Dodržujte minimální vzdálenost 15 m od jiných osob.
13. Pozor na vymršťované úlomky.
14. Nedotýkejte se zahřátých prvků.

POZOR! I přes použití konstrukce bezpečné z podstaty věci, používání zajišťujících prostředků a dodatečných ochranných prostředků, vždy existuje reziduální riziko poranění během práce.

KONSTRUKCE A POUŽITÍ

Benzínová kosa je poháněna jednoválcovým dvoudobým spalovacím motorem, který je chlazen vzduchem. Benzínová kosa se výborně hodí do náročných terénů, především tam, kde nelze používat benzínové sekačky. Obouruční rukojeť umožňuje pohodlné vyžínání velkých ploch. Pokud je kosa vybavena příslušným vyžínacím nástrojem, dá se použít rovněž k zarovnávaní okrajů trávníků a k provádění dokončovacích prací kolem stromů či cestiček a vyžínání zamotané trávy, rákosí a kopřiv na zahradě. Používejte výhradně příslušenství určené pro toto zařízení a dodržujte pokyny uvedené v návodu k obsluze. Benzínová kosa je určena výhradně k využití při kutilských pracích.



Zařízení je nutno používat v souladu s jeho určením.

POPIS STRAN S VYOBRAZENÍMI

Níže uvedené číslování se vztahuje k prvkům zařízení znázorněným na vyobrazeních v tomto návodu.

1. Ovládání motoru
2. Uchycení ramenního popruhu

3. Spouštěcí lanko
4. Zapalovací svíčka
5. Kryt vzduchového filtru
6. Uzávěr plnicího hrdla palivové nádrže
7. Palivová nádrž
8. Plynové lanko
9. Rukojeť
10. Nosné popruhy
11. Kryt hřídele pro přenášení pohonu
12. Kryt
13. Vyžínací prvek
14. Upevňovací šrouby
15. Kryt cívky s vyžínací strunou
18. Pojistné západky
19. Cívka s vyžínací strunou
20. Pružina
21. Otvory pro vyžínací strunu
22. Vřetenno
23. Otvor pro blokování vřetenno
24. Trojzubý nůž
25. Ostří pro odřezávání přebytečného kusu vyžínací struny
26. Upevňovací šrouby plastového krytu
28. Spínač zapalování
29. Tlačítko pro blokování páčky škrticí klapky
30. Páčka škrticí klapky
31. Karabina ramenního popruhu
32. Přichytka ramenního popruhu
33. Uzávěr pro mazání převodového mechanismu
34. Klíč na zapalovací svíčky
35. Kabel zapalovací svíčky
36. Kontakty zapalovací svíčky
37. Palivový filtr
38. Páčka sání
39. Membránové čerpadlo
40. Šroub pro seřízení otáček při chodu naprázdno
41. Vzduchový filtr
42. Kryt vzduchového filtru

* Skutečný výrobek se může lišit od vyobrazení.

POPIS POUŽITÝCH GRAFICKÝCH OZNAČENÍ



POZOR



UPOZORNĚNÍ



MONTÁŽ/NASTAVENÍ



INFORMACE

VYBAVENÍ A PŘÍSLUŠENSTVÍ

- | | |
|----------------------------------|----------|
| 1. Kryt cívky s vyžínací strunou | - 1 ks |
| 2. Trojzubý nůž | - 1 ks |
| 3. Rukojeť | - 1 ks |
| 4. Šrouby a matice | - 1 sada |
| 5. Nosné popruhy | - 1 ks |
| 6. Klíč se šroubovákem | - 1 ks |

- 7. Šestihhranný klíč - 2 ks
- 8. Nádrž na olej - 1 ks
- 9. Plastový kryt - 1 ks



PŘÍPRAVA K PRÁCI

MONTÁŽ TROJZUBÉHO NOŽE A KRYTU CÍVKY S VYŽÍNACÍ STRUNOU



 Benzínovou kosu lze dle potřeby používat buď s trojzubým nožem nebo s vyžínací strunou.

 Nepoužívejte benzínovou kosu bez namontovaného krytu.



MONTÁŽ TROJZUBÉHO NOŽE

-  Namontujte kryt (12).
-  Namontujte trojzubý nůž (24) (obr. F) na vřeteno (22).
- Nasadte podložku a utáhněte matici přiloženým klíčem. Zablokujte při tom vřeteno (22) zasunutím šestihhranného klíče do otvoru pro blokování vřetene (obr. E).



MONTÁŽ KRYTU CÍVKY S VYŽÍNACÍ STRUNOU

-  Namontujte kryt (12).
-  Našroubujte na vřeteno (22) kryt cívký s vyžínací strunou (15) proti směru hodinových ručiček (obr. B).
- Zablokujte vřeteno zasunutím šestihhranného klíče do otvoru pro blokování vřetene (23) (obr. E).
- Utáhněte kryt cívký s vyžínací strunou.
- Před zahájením používání sejměte kryt z ostří pro odřezávání přebytečného kusu struny (25) (obr. F).

MONTÁŽ RUKOJETI



-  Rukojeť (9) umožňuje snadnou a ergonomickou práci s benzínovou kosou.
-  Umístěte rukojeť (9) na kryt hřídele pro přenášení pohonu (11).
-  Upevněte rukojeť pomocí šesti přiložených upevňovacích šroubů (14) (obr. A).
- Nastavte rukojeť do ergonomické polohy.
- Utáhněte upevňovací šrouby přiloženým šestihhranným klíčem.

NASTAVENÍ ÚHLU NAKLONĚNÍ RUKOJETI

-  Úhel naklonění rukojeti benzínové kosy lze regulovat. Díky ergonomickému nastavení úhlu naklonění můžete kosu používat po dlouhou dobu, aniž byste se unavili.
-  Vypněte motor benzínové kosy.
-  Povolte upevňovací šrouby (14) (obr. A).
- Nastavte požadovaný úhel naklonění rukojeti.
- Utáhněte upevňovací šrouby.

MONTÁŽ A SEŘÍZENÍ RAMENNÍHO POPRUHU

 Při montáži a seřizování ramenního popruhu a uchycení ramenního popruhu musí být vypnutý motor.

-  Vhodné přizpůsobení ramenního popruhu do značné míry usnadňuje práci.
-  Vložte karabinu ramenního popruhu (31) (obr. H) do uchycení ramenního popruhu (2).
- Seřídte ramenní popruh tak, aby byl vyžínací prvek rovnoběžný se zemí.
- Opřete vyžínací prvek (13) zlehka o zem.
- Posuňte uchycení ramenního popruhu tak, abyste dosáhli co nejlepšího vyvážení kosy.
- V případě používání trojzubého nože držte ostří nože nadzvednuté cca 10 cm nad zemí tak, aby se nedotýkalo země.
- Přichytkou ramenního popruhu (32) (obr. I) seřídte délku popruhu pro co nejpohodlnější polohu při práci.

 Na konci ramenního popruhu je umístěna karabina s mechanismem rychlého rozepínání. Použijte ji v nouzových situacích, kdy se potřebujete rychle uvolnit ze zařízení.

 Kosa musí být při práci vždy připnutá k ramennímu popruhu. V opačném případě nelze kosu bezpečně manipulovat a hrozí poranění operátora či jiných osob. Nikdy nepoužívejte ramenní popruh s poškozeným mechanismem rychlého rozepínání.

PROVOZ / NASTAVENÍ

PŘÍPRAVA PALIVOVÉ SMĚSI

 Jako palivo do benzínové kosy používejte směs benzínu a oleje v poměru 25:1.

 Většina problémů se spalovacími motory přímo nebo nepřímo souvisí s používaným palivem. Dbejte zejména na to, abyste ve směsi nepoužili motorový olej určený pro čtyřdobé motory. Nikdy nemíchejte benzín s olejem přímo v palivové nádrži kosy.

 K míchání paliva s olejem vždy použijte k tomu určený kanistr.

 Smíchejte benzín (bezolovnatý s oktanovým číslem 95) s kvalitním motorovým olejem do dvoudobých motorů v poměru 25:1 podle níže uvedených tabulek.

Benzín	Olej do dvoudobých motorů
1 litr	40 ml
2 litry	80 ml
5 litrů	200 ml

-  Vlijte příslušné množství oleje do kanistru a následně přilijte pečlivě odměřené množství benzínu.
- Zašroubujte uzávěr a velmi pečlivě směs promíchejte.

SPUŠTĚNÍ MOTORU

 V žádném případě nesmíte spouštět motor, pokud není namontován kryt vyžínacího prvku. Používání nevhodných či poškozených krytů může být příčinou vážných poranění.

 Nesprávně navinutá vyžínací struna nebo nevhodné vyžínací příslušenství má za následek nárůst vibrací.

 Benzínová kosa je vybavena zapínačem zabezpečujícím proti náhodnému spuštění.

 Zapnutí – přepněte spínač zapalování (28) (obr. G) do polohy „start“, páčku sání (38) (obr. N) do polohy „ON“ a silně potáhněte za spouštěcí lanko (3). Pokud po několika pokusech nedojde ke spuštění, načerpejte palivo membránovým čerpadlem (39) (obr. N) a zkuste to znovu. Po spuštění motoru můžete zahájit činnost až po uplynutí několika sekund, během nichž postupně vypínejte sání přesouváním páčky sání do polohy „OFF“.

Pro zvýšení otáček motoru stiskněte tlačítko pro blokování páčky škrtkicí klapky (29) a stiskněte páčku škrtkicí klapky (30) (obr. G).

Vypnutí - uvolněte stisk páčky škrtkicí klapky (30). Přepněte spínač zapalování (28) do polohy „stop“.

 Po vypnutí motoru se vyžínací prvky ještě nějakou dobu otáčejí. Nepoužívejte benzínovou kosu za deště nebo ve vlhkém prostředí. Nikdy nepoužívejte poškozené zařízení. Veškeré součásti musí být řádně namontované a musí splňovat požadavky pro správný provoz benzínové kosy. Jakýkoliv poškozený bezpečnostní prvek nebo součást je třeba ihned opravit nebo vyměnit.

SEŘÍZENÍ OTÁČEK PŘI CHODU NAPRÁZDNO

 Pokud se vyžínací prvek otáčí, i když je páčka škrtkicí klapky (30) (obr. G) v poloze chodu naprázdno, pak je třeba seřídít rychlost chodu naprázdno.



 Je nutno zvolit takové otáčky motoru při chodu naprázdno, aby se motor nevypínal a aby se vyžínací prvek neotáčel. V případě, že jsou otáčky po spuštění kosy příliš vysoké nebo příliš nízké, proveďte seřízení otáček motoru při chodu naprázdno.

 Za krytem vzduchového filtru (5) se nachází šroub pro seřízení otáček při chodu naprázdno (40) (obr. N).



Spustíte motor kosy.

Pomocí šroubováku opatrně otáčejte šroubem pro seřízení otáček při chodu naprázdno (doprava pro zvýšení otáček nebo doleva, pokud jsou otáčky příliš vysoké).



POKyny PRO BEZPEČNÉ POUŽÍVÁNÍ

-  Sečení vysoké trávy provádějte postupně, po vrstvách.
-  Zabraňte kontaktu benzinové kosi s tvrdými předměty a okrasnými rostlinami.
- Používejte benzinovou kosu pouze v případě, že je tráva suchá.
- Při vyžínání okrajů vedte zařízení podél okrajů trávníku.
- Pravidelně čistěte ventilační otvory v krytu motoru.
- Pravidelně odstraňujte zbytky trávy z krytu a cívký s vyžínací strunou.
- Nikdy k čištění benzinové kosi nepoužívejte vodu, agresivní kapaliny či rozpouštědla. Čistěte benzinovou kosu pomocí kartáče nebo jemného hadříku.
- Pravidelně kontrolujte stav zapalovací svíčky spalovacího motoru. Opatřovanou zapalovací svíčku nahradte svíčkou doporučenou výrobcem.
- Používejte doporučené cívký s vyžínací strunou.

VYSOUVÁNÍ VYŽÍNACÍ STRUNY

-  Benzinová kosa je vybavena systémem pro odvíjení vyžínací struny. Vyžínací struna se vysune, pokud při práci silně přitlačíte cívký k zemi. Ostří umístěné v krytu odřízne přebytečný kus vyžínací struny.
-  Dojde-li k přetržení vyžínací struny nebo k odlomení kousku struny v krytu cívký, pak není vyžínací struna vysouvána. Je nutno ji vysunout ručně.

RUČNÍ VYSOUVÁNÍ VYŽÍNACÍ STRUNY

-  **Vypněte motor benzinové kosi.**
-  Odšroubujte kryt cívký s vyžínací strunou (15) (obr. B). Zablokujte při tom otvor pro blokování vřetene (23) šestihřanným klíčem (obr. E).
- Pevně uchopte kryt cívký.
- Stiskněte pojistné západky (18) (obr. C) po obou stranách krytu cívký s vyžínací strunou.
- Sejměte víčko z krytu cívký s vyžínací strunou.
- Vsuňte konce vyžínací struny a provlečte je otvory pro vyžínací strunu (21) (obr. D).
- Nasadte víčko krytu cívký s vyžínací strunou.
- Našroubujte kryt cívký s vyžínací strunou na vřeteno.

-  Při používání benzinové kosi k vertikálnímu vyžínání okrajů postupujte s maximální opatrností. Zdržujte se mimo rovinu otáčení vyžínacího prvku, abyste nebyli zasaženi odmrštěným předmětem.

-  **Motor je velmi horký během práce i bezprostředně po jejím dokončení. Při dotyku hrozí popálení kůže.**



-  **Spaliny obsahují oxid uhelnatý, jehož vdechování může způsobit otravu. Z tohoto důvodu se zařízení nikdy nesmí spouštět v uzavřených prostorách, v prostorách se špatnou ventilací nebo v blízkosti hořlavých materiálů.**

PÉČE A ÚDRŽBA

-  **Před zahájením čištění, kontroly či oprav kosi se přesvědčte, zda je motor zařízení vypnutý a není horký. Odpojte kabel zapalovací svíčky (35) (obr. K) ze zapalovací svíčky, aby nemohlo dojít k náhodnému spuštění motoru.**



-  **Zachovávejte opatrnost kvůli ostří ke zkracování vyžínací struny. Pokud benzinovou kosu nepoužíváte, musí být ostří vždy chráněno krytem.**

VÝMĚNA CÍVKY S VYŽÍNACÍ STRUNOU

-  **Přesvědčte se, zda je motor benzinové kosi vypnutý.**
-  Odšroubujte kryt cívký s vyžínací strunou (15) (obr. B). Zablokujte při tom otvor pro blokování vřetene (23) (obr. E) šestihřanným klíčem.
- Pevně uchopte kryt cívký.
- Stiskněte pojistné západky (18) po obou stranách krytu cívký s vyžínací strunou (obr. C).



- Vyjměte cívký se strunou (19) (pružina (20) musí zůstat v krytu cívký) (obr. D).
- Pečlivě očistěte vnitřek krytu cívký s vyžínací strunou, odstraňte veškeré zbytky hlíny a trávy.
- Odviňte z cívký cca 15 cm vyžínací struny na obou koncích.
- Provlečte konce vyžínací struny z nové cívký otvory pro vyžínací strunu (21) v krytu cívký (obr. D).
- Pevně zatlačte novou cívký s vyžínací strunou do krytu cívký.
- Namontujte kryt cívký a zatlačte jej, až zacvakne (kryt cívký musí být řádně upevněn a fixován pojistnými západkami).

VZDUCHOVÝ FILTR



-  Znečištěný vzduchový filtr vede ke snížení výkonu spalovacího motoru a zvýšené spotřebě paliva. Čistěte vzduchový filtr vždy po 5 hodinách provozu kosi.
-  Sejměte kryt vzduchového filtru (42) (obr. O).
- Vyjměte vzduchový filtr (41) (obr. O) z krytu vzduchového filtru.
- Omyjte vzduchový filtr v teplé vodě s mýdlem.
- Osušte vzduchový filtr a namontujte jej zpět.

-  **Vzduchový filtr nesmíte mýt v benzínu ani v jiných snadno hořlavých rozpouštědlech, zabráníte tak nebezpečí vzniku požáru a popálení.**

PALIVOVÝ FILTR (ČIŠTĚNÍ / VÝMĚNA)

-  Odšroubujte uzávěr plnicího hrdla palivové nádrže (6).
-  Pomocí drátěného háčku nebo šestihřanného klíče vyjměte palivový filtr (37) (obr. M) otvorem plnicího hrdla palivové nádrže.
- Demontujte palivový filtr a omyjte jej v benzínu nebo jej vyměňte za nový.
- Namontujte palivový filtr do palivové nádrže (7) a utáhněte uzávěr plnicího hrdla palivové nádrže.
-  Při montáži palivového filtru dbejte na to, aby se do nasávacího vedení nedostaly žádné nečistoty.

ZAPALOVACÍ SVÍČKA

-  Aby zařízení spolehlivě fungovalo, je třeba pravidelně kontrolovat stav zapalovací svíčky.
-  Vyčkejte, až motor vychladne.
-  Sejměte kabel zapalovací svíčky (35) (obr. K) ze zapalovací svíčky (4).
- Pomocí klíče na svíčky (34) (obr. K) odšroubujte zapalovací svíčku.
- Očistěte kontakty zapalovací svíčky (36) (obr. L). Nastavte vzdálenost mezi kontakty.
- V případě potřeby vyměňte zapalovací svíčku za novou.

USKLADNĚNÍ

-  Před uskladněním zcela vyprázdněte palivový systém.
- Vypusťte palivo z palivové nádrže, spusťte motor a vyčkejte, až přestane pracovat z důvodu nedostatku paliva.
- Každou sezónu používejte čerstvé palivo. Nikdy nečistěte palivovou nádrž žádnými čisticími prostředky. Může to způsobit poškození motoru.
- Dbejte na to, aby byly ventilační otvory krytu motoru průchodné.
- Provádějte pouze ty údržbové práce, které jsou popsány v tomto návodu. Veškeré jiné činnosti smí provádět výhradně autorizovaný servis.
- Neprovádějte žádné konstrukční změny kosi.
- Nepoužívanou kosu přechovávejte v čistém stavu na rovném povrchu, na suchém místě, ke kterému nemají přístup děti.

-  **Paliva s příměsí alkoholu (etylového nebo metylového) mohou absorbovat vlhkost, což při skladování vede k oddělování složek palivové směsi a tvorbě kyselin. Takový benzin může způsobit poškození motoru.**

-  **Zachovávejte opatrnost kvůli ostří ke zkracování vyžínací struny. Pokud benzinovou kosu nepoužíváte, musí být ostří vždy chráněno krytem.**

 Veškeré závady je nutno nechat odstranit u autorizovaného servisu výrobce.

TECHNICKÉ PARAMETRY

JMENOVITÉ ÚDAJE

Benzínová kosa	
Parametr	Hodnota
Objem motoru	43 cm ³
Výkon motoru	1,4 kW (1,9 KM)
Max. otáčky vřetene s vyžínacím prvkem	7000 / 8500 min ⁻¹
Průměrná spotřeba paliva	1,6 l / h
Palivo (směs)	benzín / olej (do dvoudobých motorů) 25 : 1
Objem palivové nádrže	1,2 l
Karburátor	membránový
Systém zapalování	jiskrové
Zapalovací svíčka	L7RTC/TORCH o L8RTF/NHSP LD
Vzdálenost mezi kontakty zapalovací svíčky	0,6 – 0,7 mm
Šířka sečení trojzubým nožem	255 mm / 10"
Šířka sečení vyžínací strunou	460 mm / 16"
Průměr vyžínací struny	2,5 mm
Hmotnost	7,5 kg
Rok výroby	2017

ÚDAJE O HLUKU A VIBRACÍCH

Hladina akustického tlaku (při práci s trojzubým nožem) :

$$Lp_A = 95,9 \text{ dB(A) K=3 dB}$$

Hladina akustického výkonu (při práci s trojzubým nožem) :

$$Lw_A = 108,2 \text{ dB(A) K=3 dB}$$

Hladina akustického tlaku (při práci s vyžínací strunou) :

$$Lp_A = 99,1 \text{ dB(A) K=3 dB}$$

Hladina akustického výkonu (při práci s vyžínací strunou) :

$$Lw_A = 107,6 \text{ dB(A) K=3 dB}$$

Hodnota zrychlení vibrací (při práci s vyžínací strunou):

$$a_n = 6,91 \text{ m/s}^2 \text{ K}=1,5 \text{ m/s}^2$$

Hodnota zrychlení vibrací (při práci s trojzubým nožem) :

$$a_n = 5,97 \text{ m/s}^2 \text{ K}=1,5 \text{ m/s}^2$$

OCHRANA ŽIVOTNÍHO PROSTŘEDÍ / CE

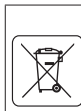

Výrobky poháněné spalovacím motorem nevyhazujte spolu s domácím odpadem, nýbrž je odevzdejte k likvidaci v příslušných závoděch pro zpracování odpadu. Informace ohledně likvidace Vám poskytne prodejce nebo místní úřady. Použitá zařízení obsahují látky škodlivé pro životní prostředí. Nerecyklovaná zařízení představují potenciální nebezpečí pro životní prostředí a zdraví osob.

* Právo na provádění změn je vyhrazeno.

„Grupa Topex Spółka z ograniczoną odpowiedzialnością“ Spółka komandytowa se sídlem ve Varšavě, na ul. Pograniczna 2/4 (dále jen: „Grupa Topex“) informuje, že veškerá autorská práva k obsahu tohoto návodu (dále jen: „návod“), včetně m.j. textu, použitých fotografií, schémat, výkresů a také jeho uspořádání, náleží výhradně firmě Grupa Topex a jsou právně chráněna podle zákona ze dne 4. února 1994, o autorských právech a právech příbuzných (sbírka zákonů z roku 2006 č. 90 položka 631 s pozdějšími změnami). Kopírování, zpracovávání, zveřejňování či modifikování celého návodu jakož i jeho jednotlivých částí pro komerční účely bez písemného souhlasu firmy Grupa Topex je přísně zakázáno a může mít za následek občanskoprávní a trestní stíhání.

SK

PREKLAD PŮVODNÉHO NÁVODU NA POUŽITIE

BENZÍNŮVÁ KOSA 50G490

POZOR: PREDTÝM, AKO ZAČNETE POUŽÍVAŤ ZARIADENIE, JE POTREBNÉ SI POZORNE PREČÍTAŤ TENTO NÁVOD A USCHOVAŤ HO NA ĎALŠIE POUŽITIE.

DETAILNÉ BEZPEČNOSTNÉ PREDPISY

BEZPEČNOSTNÉ PODMIENKY PRE BENZÍNŮVŮV KOSU

UPOZORNENIE!

Pri práci s benzínovou kosou dodržiavajte bezpečnostné predpisy. V záujme vlastnej bezpečnosti, ako aj bezpečnosti okolostojacich osôb si pred začatím práce s kosou prečítajte tento návod. Návod uschovajte na ďalšie použitie.

UPOZORNENIE!

- Benzínovú kosu zverujte len dospelých osobám, ktoré ju vedia obsluhovať.
- Keď niekomu zveríte benzínovú kosu, spolu s ňou poskytnite aj tento návod na obsluhu.
- Osobám, ktoré sa neoboznámili s textom návodu na obsluhu, nie je dovolené pracovať s benzínovou kosou.
- Ak je benzínová kosa používaná iným spôsobom, ako má byť používaná, a s vedomím, že takéto použitie môže byť nebezpečné, celé riziko znáša obsluhujúca osoba.
- Výrobca nenesie zodpovednosť za škody vyplývajúce z nesprávneho používania benzínovej kosy.
- Po vypnutí motora sa rezná súčiastka ešte otáča.
- Benzínovú kosu nedovoľte obsluhovať deťom a osobám, ktoré nie sú oboznámené s návodom na obsluhu.
- Nekoste, ak sú v blízkosti iné osoby, hlavne deti a domáce zvieratá.

ZAPAMÄTAJTE SI.

Obsluhujúca osoba alebo používateľ má zodpovednosť za nehody alebo ohrozenie ostatných ľudí a okolia.

PRÍPRAVA

- Pri kosení majte vždy obutú pevnú obuv a oblečené dlhé nohavice.
- Vždy používajte prostriedky osobnej ochrany, ako sú ochranné okuliare a chrániče sluchu.
- Dôkladne skontrolujte terén, v ktorom budete pracovať a odstráňte všetky predmety, ktoré môžu byť vymrštené otáčajúcimi sa reznými súčiastkami, napr. kamene, konáre, fľaše atď, alebo ktoré by mohli uviaznuť v zariadení, napr. drôty, šnúrky.
- Skôr, ako začnete pracovať, skontrolujte, či rezná súčiastka nie je poškodená.
- Benzínovú kosu držte obidvomi rukami tak, aby os hlavy bola kolmá na podklad.
- Dbajte o životné prostredie: dávajte pozor, aby nedošlo k vytečeniu paliva.
- Pri štartovaní kosy stojte najmenej 3 metre od miesta, kde bolo naplnené palivo.
- Nenapĺňajte palivo v uzavretých miestnostiach.

POUŽÍVANIE

- Naplnenie palivovej nádrže je potrebné vykonávať pri vypnutom motore a po jeho vychladnutí, pretože hrozí, že sa palivo rozleje a zapáli od horúcich súčiastok píly.
- Nenalievajte väčšie množstvo paliva, ako je maximálna hladina nádrže. Po naplnení sa uistite, že plniaca zátka paliva je dôkladne utiahnutá.

- Ak bolo skonštatované, že nádrž nie je dobre utesnená alebo z nej vyteká palivo, nie je dovolené uvádzať motor do chodu, pretože hrozí nebezpečenstvo požiaru.
- Pri práci sa benzínová kosa veľmi zahrieva, buďte preto opatrný a nedotýkajte sa odkrytými časťami tela horúcich častí motora.
- Pri práci s kosou zachovajte vzdialenosť minimálne 15 metrov od postranných osôb.
- Koste iba pri dennom svetle alebo pri dostatočnom umelom osvetlení.
- Vyhýbajte sa koseniu mokrej trávy.
- Neobsluhujte kosu v sandáloch alebo naboso.
- Vždy sa presvedčte, či máte pri kosení na svahu pevnú pôdu pod nohami.
- Pri kosení vždy kráčajte, nikdy nebežte.
- Koste vždy krížom cez svah, nikdy nie smerom hore alebo dolu.
- Zachovajte mimoriadnu opatrnosť pri zmene smeru kosenia.
- Pri prenášaní benzínovej kosa vypnite motor.
- Pri prenášaní benzínovej kosa musí byť palivová nádrž prázdna.
- Ak má byť benzínová kosa naklonená pri premiestňovaní alebo keď je prenášaná na miesto kosenia a naspäť, vypnite pohon.
- Nepracujte s benzínovou kosou s poškodenými krytmi, pláštami alebo bez pripojených krytov.
- V žiadnom prípade neupevňujte rezné súčiastky, ktoré sa nezhodujú s odporúčaniami výrobcu.
- Motor zapínajte v súlade s návodom na obsluhu, pričom dávajte pozor, či máte nohy v bezpečnej vzdialenosti od reznej súčiastky.
- Buďte opatrní, aby ste sa nezranili čepeľou na odstrihávanie dĺžky struny.
- Uistite sa, či vetracie otvory nie sú zanesené nečistotami.
- Ruky a nohy majte v bezpečnej vzdialenosti od pohyblivých častí.
- Opravy môžu vykonávať iba oprávnené osoby.
- Používajte výlučne náhradné diely odporúčané výrobcom.
- Ak zaregistrujete príznaky únavy, okamžite prerušte prácu.
- Pri práci s kosou držte rukoväť vždy obidvomi rukami.
- V žiadnom prípade nekladte horúcu kosu na suchú trávu.
- V blízkosti benzínovej kosa nefajčite, hrozí nebezpečenstvo požiaru.
- Zariadenie vypnite:
 - Vždy, keď nechávate zariadenie bez dozoru;
 - Pred kontrolou, čistením alebo opravou zariadenia;
 - Po náraze na cudzí predmet. Skontrolujte, či zariadenie nie je poškodené a ak je to nevyhnutné, pred začatím práce vykonajte opravu;
 - Ak benzínová kosa začína príliš vibrovať (okamžite vypnite a zistite príčinu).
- Používajte výlučne náhradné diely odporúčané výrobcom.

ÚDRŽBA A USKLADŇOVANIE

- Palivo uskladňujte výlučne v uzavretých kanistrách na toto určených a označených, na suchom a chladnom mieste.
- Všetky podjednotky udržiavajte v náležitom stave, aby ste mali istotu, že benzínová kosa bude bezpečne pracovať.
- V záujme zachovania bezpečnosti vymeňte opotrebované alebo poškodené diely.
- Chráňte pred vlhkosťou.
- Uschovávajú mimo dosahu detí.
- Používajte iba rezné súčiastky správneho typu.

VYSVETLENIE POUŽITÝCH PIKTOGRAMOV.

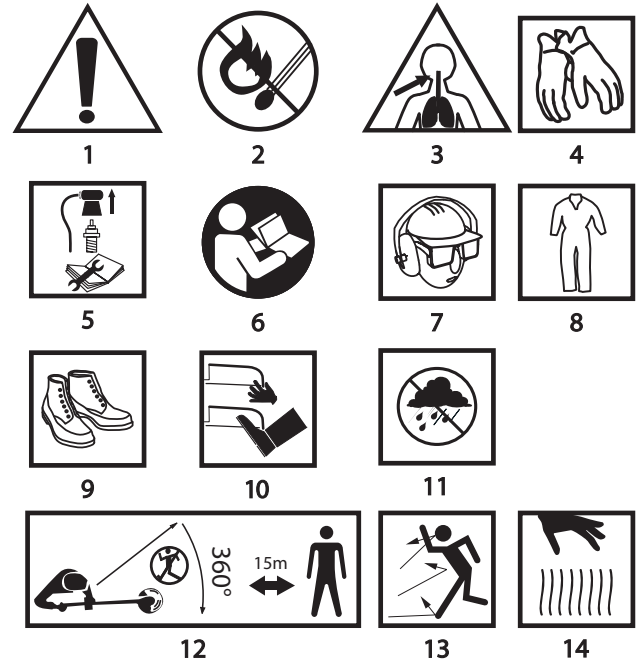

1. Pozor, dodržiavajte mimoriadne bezpečnostné opatrenia.
2. Nebezpečenstvo požiaru.
3. Nebezpečenstvo otravy spalinami.
4. Používajte ochranné rukavice.
5. Predtým, ako začnete údržbu alebo opravu, vypnite motor a stiahnite kábel zo zapalovacej sviečky.
6. Prečítajte si návod na obsluhu, dodržiavajte upozornenia a bezpečnostné predpisy, ktoré obsahuje!
7. Používajte pomôcky na ochranu hlavy, zraku a sluchu.
8. Používajte ochranný odev.
9. Používajte ochrannú obuv.
10. Ruky a nohy udržiavajte v bezpečnej vzdialenosti od rezných častí.
11. Chráňte pred vlhkosťou.
12. Nepúšťajte iné osoby do dosahu práce kosa, dodržiavajte minimálnu vzdialenosť 15m od postranných osôb.
13. Pozor na odlietavajúce úlomky.
14. Nedotýkajte sa horúcich súčiastok.

POZOR! Napriek použitiu vo svojej podstate bezpečnej konštrukcie, používaniu bezpečnostných prostriedkov a dodatočných ochranných prostriedkov, vždy existuje minimálne riziko vzniku úrazov pri práci.

KONŠTRUKCIA A POUŽITIE

Benzínová kosa je poháňaná jednocylindrovým dvojtaktným motorom ochladzovaným vzduchom. Benzínová kosa sa vynikajúco uplatňuje v ťažko prístupnom teréne a predovšetkým tam, kde je práca s benzínovými kosačkami nemožná. Obojručná rukoväť zaručuje komfortné vykášanie veľkých povrchov. Ak je vybavená primeraným rezným nástrojom, je vhodná aj na vyrovnávanie okrajov trávnik a dokončovacie práce okolo stromov, chodníkov a kosenie spletených tráv, trstiny a žihľavy v záhrade. Používajte výlučne príslušenstvo primerané pre dané zariadenie a dodržiavajte pokyny uvedené v návode na obsluhu. Benzínová píla je určená výhradne na neprofesionálne použitie.



Zariadenie sa nemôže používať v rozpore s jeho určením.

VYSVETLVKY KU GRAFICKEJ ČASTI

Nižšie uvedené číslovanie sa vzťahuje na súčasti zariadenia zobrazené v grafickej časti tohto návodu.

1. Ovládanie motora
2. Objímka ramenného popruhu

3. Štartovacie lanko
4. Zapaľovacia sviečka
5. Kryt vzduchového filtra
6. Zátka na plnenie paliva
7. Palivová nádrž
8. Plynové lanko
9. Rukoväť
10. Zdvíhacie popruhy
11. Kryt prevodového hriadeľa
12. Kryt
13. Rezná súčiastka
14. Upevňovacie skrutky
15. Kryt cievky so žacou strunou
18. Bezpečnostné západky
19. Cievka so žacou strunou
20. Pružina
21. Otvory na žaciu strunu
22. Vreteno
23. Aretačný otvor vretena
24. Trojzubý nôž
25. Čepeľ na odstrihnutie prebytočnej dĺžky žacej struny
26. Skrutky na upevnenie plastového krytu
28. Spínač zapaľovania
29. Aretačné tlačidlo páčky škrtiaceho ventilu
30. Páčka škrtiaceho ventilu
31. Karabínka ramenného popruhu
32. Spona ramenného popruhu
33. Zátka na mazanie prevodu
34. Kľúč na zapaľovacie sviečky
35. Vodič zapaľovacej sviečky
36. Kontakty zapaľovacej sviečky
37. Palivový filter
38. Páčka nasávania
39. Membránová pumpička
40. Skrutka na nastavenie počtu otáčok pri behu naprázdno
41. Vzduchový filter
42. Kryt vzduchového filtra

* Obrázok s výrobkom sa nemusia zhodovať.

VYSVETLIVKY POUŽITÝCH GRAFICKÝCH ZNAČIEK



POZOR



UPOZORNENIE



MONTÁŽ/NASTAVENIA



INFORMÁCIA

VYBAVENIE A PRÍSLUŠENSTVO

- | | |
|---------------------------------|-------------|
| 1. Kryt cievky so žacou strunou | - 1 ks |
| 2. Trojzubý nôž | - 1 ks |
| 3. Rukoväť | - 1 ks |
| 4. Skrutky a matice | - 1 súprava |
| 5. Zdvíhacie popruhy | - 1 ks |
| 6. Kľúč so skrutkovačom | - 1 ks |

- | | |
|---------------------|--------|
| 7. Hexagonálny kľúč | - 2 ks |
| 8. Nádrž na olej | - 1 ks |
| 9. Plastový kryt | - 1 ks |



PRED UVEDENÍM DO PREVÁDZKY

MONTÁŽ TROJZUBÉHO NOŽA A KRYTU CIEVKY SO ŽACOU STRUNOU



 **Benzínová kosa umožňuje pracovať tak pri použití trojzubého noža, ako aj žacej struny podľa potreby.**

 **Nie je dovolené pracovať s benzínovou kosou bez namontovaného krytu.**



MONTÁŽ TROJZUBÉHO NOŽA

-  Namontujte kryt (12).
-  Na vreteno (22) namontujte trojzubý nôž (24) (obr. F).
- Založte podložku, maticu pritiahnite kľúčom, ktorý je súčasťou príslušenstva, a zablokujte vreteno (22) tak, že do otvoru blokovania vretena budete vsúvať šesťhranný kľúč (obr. E).



MONTÁŽ KRYTU CIEVKY SO ŽACOU STRUNOU

-  Namontujte kryt (12).
-  Na vreteno (22) namontujte kryt cievky so žacou strunou (15) proti smeru hodinových ručičiek (obr. B).
- Vsúvaním konca hexagonálneho kľúča do aretačného otvoru vretena (23) zablokujte vreteno (obr. E).
- Utiahnite kryt cievky so žacou strunou.
- Skôr, ako pristúpite k práci, zložte kryt z čepele na odstrihávanie prebytočnej dĺžky žacej struny (25) (obr. F).

MONTÁŽ RUKOVÄTE



-  Rukoväť (9) umožňuje ľahkú a ergonomickú prácu s benzínovou kosou.
-  Na kryte prevodového hriadeľa (11) nastavte rukoväť (9).
-  Pomocou šiestich upevňovacích skrutiek (14) (obr. A), ktoré sú súčasťou príslušenstva, upevnite rukoväť.
- Nastavte rukoväť do ergonomickej polohy.
- Upevňovacie skrutky utiahnite hexagonálnym kľúčom, ktorý je súčasťou príslušenstva.

NASTAVENIE UHLA SKLONU RUKOVÄTE

-  Rukoväť benzínovej kosa má možnosť nastavenia uhla sklonu. Ergonomické nastavenie uhla sklonu umožňuje dlhú prácu obsluhujúcej osoby bez únavy.
-  Motor benzínovej kosa vypnite.
-  Upevňovacie skrutky (14) uvoľnite (obr. A).
- Nastavte požadovaný uhol sklonu rukoväte.
- Utiahnite upevňujúce skrutky.

MONTÁŽ A REGULÁCIA RAMENNÉHO POPRUHU

 **Pri montáži a regulovaní ramenného popruhu, ako aj objímky ramenného popruhu, je nevyhnutné vypnúť motor.**

-  Správne prispôsobenie ramenného popruhu značne uľahčuje prácu.
-  Karabínku ramenného popruhu (31) (obr. H) umiestnite do objímky ramenného popruhu (2).
- Ramenný popruh nastavte tak, aby bola rezná súčiastka nastavená paralelne so zemou.
- Reznú súčiastku (13) mierne oprite o zem.
- Objímku ramenného popruhu presuňte tak, aby ste dosiahli najlepšie vyváženie kosa.
- Ak používate trojzubý nôž, ostrie noža držte vo výške asi 10 cm nad zemou, aby sa nedotýkalo podlažia.
- Pomocou spony ramenného popruhu (32) (obr. I) nastavte dĺžku ramenného popruhu tak, aby ste si zaistili čo najkomfortnejšiu pracovnú polohu.

 Na konci ramenného popruhu sa nachádza karabínka s mechanizmom rýchleho rozopínania. Použite ju v prípade poruchy, keď je nevyhnutné rýchle sa uvoľniť zo zariadenia.

 Pri práci musí byť kosa vždy pripnutá k ramennému popruhu. V opačnom prípade nie je možné bezpečne manévrovať s kosou a môže dôjsť k zraneniu obsluhujúcej osoby alebo iných osôb. V žiadnom prípade nepoužívajte ramenný popruh s pokazeným mechanizmom ľahkého rozopínania.

PRÁCA / NASTAVENIA

PRÍPRAVA PALIVOVEJ ZMESI

 Ako palivo do benzínovej kosi treba používať zmes benzínu a oleja v pomere 25:1

 Väčšina problémov spaľovacích motorov je nepriamo alebo priamo spojená s použitým palivom. Venujte mimoriadnu pozornosť tomu, aby ste do zmesi nepoužili motorový olej určený do 4-taktných motorov. V žiadnom prípade nemiešajte benzín s olejom priamo v palivovej nádrži kosi.

 Palivo s olejom vždy miešajte v kanistre prispôsobenej na toto použitie.

 Benzín (bezolovnatý s oktánovým číslom 95) zmiešajte s kvalitným motorovým olejom do dvojtaktných motorov v pomere 25:1 podľa nasledujúcej tabuľky.

Benzín	Olej do dvojtaktných motorov
1 liter	40 ml
2 litre	80 ml
5 litrov	200 ml

 • Primerané množstvo oleja vlejte do kanistry a následne dolejte presne odmerané množstvo benzínu.
• Zakrúťte zátku a dôkladne premiešajte.

SPUŠŤANIE MOTORA

 V žiadnom prípade nie je dovolené spúšťať motor bez namontovaného krytu reznej súčiastky. Použitie nesprávnych alebo poškodených krytov môže spôsobiť vážne zranenia.

 Nesprávne navinutá žacia struna alebo nesprávne rezné príslušenstvo spôsobuje zvýšenie vibrácií.

 Benzínová kosa je vybavená spínačom zabraňujúcim náhodnému uvedeniu do chodu.

 **Zapnutie** – Presuňte spínač zapalovania (28) (obr. G) do polohy „start“, páčku nasávania (38) (obr. N) do polohy „ON“, energicky potiahnite za štartovacie lanko (3). Ak ste po niekoľkých pokusoch nedosiahli výsledok, napumpujte palivo membránovou pumpičkou (39) (obr. D) a skúste opäť. Po spustení motora možno začať prácu až po okolo desiatich sekundách pri postupnom vypínaní nasávania a presúvaní páčky nasávania do pozície „OFF“.

Ak chcete zvýšiť počet otáčok motora, stlačte aretačné tlačidlo páčky škrtiaceho ventilu (29) a páčku škrtiaceho ventilu (30) (obr. G). **Vypnutie** – uvoľnite tlak na páčku škrtiaceho ventilu (30). Presuňte spínač zapalovania (28) do polohy „stop“.

 Po vypnutí motora sa rezne súčiastky ešte otáčajú. V žiadnom prípade nepoužívajte benzínovú kosu v daždi a vo vlhkom prostredí. V žiadnom prípade nepracujte s poškodeným zariadením. Všetky súčiastky by mali byť primerane nainštalované a spĺňať požiadavky zaručujúce správne fungovanie benzínovej kosi. Akákoľvek poškodená bezpečnostná súčiastka alebo diel by mali byť okamžite opravené alebo vymenené.

REGULÁCIA POČTU OTÁČOK PRI BEHU NAPRÁZDNO

 Ak sa rezná súčiastka otáča napriek tomu, že páčka škrtiaceho ventilu (30) (obr. G) sa nachádza v polohe behu naprázdno, vykonajte reguláciu rýchlosti behu naprázdno.

 Počet otáčok motora pri behu naprázdno by mal byť zvolený tak, aby sa motor nevypínil a aby sa rezná súčiastka neotáčala. Ak je po spustení kosi počet otáčok príliš vysoký alebo príliš nízky, vykonajte nastavenie počtu otáčok motora pri behu naprázdno.

-  • Za krytom vzduchového filtra (5) nájdite skrutku na nastavenie počtu otáčok pri behu naprázdno (40) (obr. N).
- Spustite motor kosi.
- Pomocou skrutkovača opatrne otočte skrutku na nastavenie počtu otáčok pri behu naprázdno (doprava na zvýšenie počtu otáčok, doľava, keď je počet otáčok príliš vysoký).

POKYNY TÝKAJÚCE SA BEZPEČNÉHO POUŽÍVANIA

-  • Pri kosení vysokej trávy vykonávajte prácu postupne, po vrstvách.
- Benzínovú kosu udržiavajte v bezpečnej vzdialenosti od tvrdých predmetov a kultúrnych rastlín.
- S benzínovou kosou pracujte len vtedy, keď je tráva suchá.
- Pri vyžínaní okrajov vedte zariadenie pozdĺž okrajov trávniku.
- Pravidelne čistite vetracie otvory v plášti motora.
- Pravidelne odstraňujte zvyšky trávy z krytu a cievky so žacou strunou.
- V žiadnom prípade nie je dovolené čistiť benzínovú kosu vodou, agresívnymi kvapalinami alebo rozpúšťadlami. Benzínovú kosu čistite kefkou alebo mäkkou handričkou.
- Pravidelne kontrolujte stav zapaľovacej sviečky spaľovacieho motora. Opatrebovanú zapaľovaciu sviečku vymeňte za novú odporúčanú výrobcou.
- Používajte len odporúčané cievky so žacou strunou.

VYSÚVANIE ŽACEJ STRUNY

 Benzínová kosa je vybavená systémom vysúvania žacej struny. Žacia struna sa vysunie, keď pri práci silne pritlačíme cievku k podkladu, prebytočne vysunutá časť žacej struny bude odrezaná kovovou čepeľou, ktorá je umiestnená na kryte.

 Ak sa žacia struna pretrhne alebo sa časť z nej zlomí vo vnútri plášte cievky, funkcia vysúvania žacej struny prestane byť aktívna. Žaciu strunu treba vysúvať ručne.

RUČNÉ VYSÚVANIE ŽACEJ STRUNY

 Vypnite motor benzínovej kosi.

 • Odmontujte kryt cievky so žacou strunou (15) (obr. B) tak, že hexagonálnym kľúčom zablokujete aretačný otvor vretena (23) (obr. E).

• Pevne uchopte kryt cievky.

• Stlačte bezpečnostné západky (18) (obr. C) po oboch stranách krytu cievky so žacou strunou.

• Zložte veko z krytu cievky so žacou strunou.

• Vysuňte konce žacej struny a prevlečte ich cez otvory na žaciu strunu (21) (obr. D).

• Založte veko na kryt cievky so žacou strunou.

• Kryt cievky so žacou strunou priskrutkujte na vreteno.

 **Dodržiavajte mimoriadnu opatrnosť pri používaní benzínovej kosi na zvislé rezanie okrajov trávnikov. Zdržiavajte sa mimo roviny otáčania reznej súčiastky, aby ste sa vyhli riziku zasiahnutia odrazeným predmetom.**

 **Motor je veľmi horúci tak počas práce, ako aj hneď po jej skončení. Kontakt s ním môže spôsobiť popálenie kože.**

 **Spaliny obsahujú oxid uhoľnatý, ktorého vdychnutie môže spôsobiť otravu. Preto tiež v žiadnom prípade nie je vhodné spúšťať zariadenie v miestnostiach alebo miestach so slabým vetraním, v uzavretých miestnostiach alebo v blízkosti horľavých materiálov.**

OŠETROVANIE A ÚDRŽBA

 **Skôr, ako pristúpite k čisteniu, kontrole alebo údržbe kosi, je dôležité mať istotu, že motor zariadenia sa zastavil a nie je horúci. Odpojte vodič zapaľovacej sviečky (35) (obr. K) od zapaľovacej sviečky, aby ste zabránili náhodnému spusteniu motora.**

 **Buďte opatrní vzhľadom na čepeľ na odstrihávanie žacej struny. Keď sa s benzínovou kosou nepracuje, čepeľ by mala byť vždy zakrytá.**

VÝMENA CIEVKY SO ŽACOU STRUNOU



Uistite sa, že motor benzínovej kosa je vypnutý.



- Odmontujte kryt cievky so žacou strunou (15) (obr. B) tak, že hexagonálnym kľúčom zablokujete aretačný otvor vretena (23) (obr. E).
- Pevne uchopíte kryt cievky.
- Stlačte bezpečnostné západky (18) po oboch stranách krytu cievky so žacou strunou (obr. C).
- Vyberte cievku so strunou (19) (pružina (20) by mala zostať v kryte cievky so žacou strunou) (obr. D).
- Dôkladne očistite vnútro krytu cievky so žacou strunou, odstráňte všetky zvyšky zeminy a trávy.
- Odviňte žaciu strunu z cievky, asi 15 cm z oboch koncov.
- Prevlečte konce žacej struny z novej cievky cez otvory na žaciu strunu (21) v kryte cievky (obr. D).
- Pevne pritlačte novú cievku so žacou strunou v kryte cievky.
- Namontujte kryt cievky a pritlačte, až kým nezaklapne (kryt cievky musí byť úplne osadený a zablokovaný zabezpečujúcimi západkami).

VZDUCHOVÝ FILTER



Špinavý vzduchový filter spôsobuje zníženie výkonu spaľovacieho motora, ako aj zvýšenie spotreby paliva. Vzduchový filter treba čistiť vždy po 5 hodinách práce s kosou.



- Zložte kryt vzduchového filtra (42) (obr. O).
- Vzduchový filter (41) vyberte z krytu vzduchového filtra (obr. O).
- Vzduchový filter umyte v teplej mydlovej vode.
- Vzduchový filter vysušte a namontujte.



Aby ste sa vyhli nebezpečenstvu požiaru alebo vzniku nebezpečných výparov, vzduchový filter neumývajte benzínom ani inými rozpustnými rozpúšťadlami.

PALIVOVÝ FILTER (ČISTENIE / VÝMENA)



- Odkrúťte zátku na plnenie paliva (6).
- Pomocou háčika z drôtu alebo hexagonálneho kľúča vyberte palivový filter (37) (obr. M) cez otvor na plnenie paliva.
- Palivový filter odmontujte a umyte ho benzínom alebo vymeňte za nový.
- Palivový filter namontujte do palivovej nádrže (7) a dotiahnite zátku na plnenie paliva.



Pri montáži palivového filtra dbajte na to, aby sa do sacej hadičky nedostali žiadne nečistoty.

ZAPAĽOVACIA SVIEČKA



Aby zariadenie spoľahlivo fungovalo, je potrebné pravidelne kontrolovať stav zapaľovacej sviečky.



- Počkajte, kým motor vychladne.
- Vodič zapaľovacej sviečky (35) (obr. K) zložte zo zapaľovacej sviečky (4).
- Použite kľúč na sviečky (34) (obr. K) a odskrutkujte zapaľovaciu sviečku.
- Očistite kontakty zapaľovacej sviečky (36) (obr. L). Nastavte vzdialenosť medzi kontaktmi.
- Ak je potrebné, vymeňte zapaľovaciu sviečku za novú.

USKLADŇOVANIE



Pred uskladnením je potrebné úplne vyprázdniť palivový systém.

- Palivo z palivovej nádrže vypustite, spustíte motor a počkajte, kým prestane pracovať pre nedostatok paliva.
- Každú sezónu používajte čerstvé palivo. V žiadnom prípade nenapúšťajte do palivovej nádrže čistiace prostriedky, pretože by to mohlo spôsobiť poškodenie motora.
- Venujte mimoriadnu pozornosť tomu, aby vetracie otvory pláštá motora boli priechodné.
- Na kose môžu byť vykonávané výlučne činnosti týkajúce sa údržby, ktoré sú uvedené v tomto návode na obsluhu. Všetky

ostatné činnosti môže vykonávať len autorizovaný servis.

- Nie je dovolené vykonávať žiadne zmeny v konštrukcii kosa.
- Keď sa kosa nepoužíva, mala by byť uchovávaná v čistom stave, na rovnej ploche a na suchom mieste, kam nemajú prístup deti.



Palivá s prímiesou alkoholu (etylového alebo metylového) môžu absorbovať vlhkosť, čo počas skladovania vedie k oddeľovaniu zložiek palivovej zmesi a tvoreniu kyselín. Okyslený benzín môže spôsobiť poškodenie motora.



Buďte opatrní vzhľadom na čepeľ na odstrihávanie žacej struny. Keď sa s benzínovou kosou nepracuje, čepeľ by mala byť vždy zakrytá.



Akkoľvek poruchy musia byť odstránené autorizovaným servisom výrobcu.

TECHNICKÉ PARAMETRE

MENOVITÉ ÚDAJE

Benzínová kosa	
Parameter	Hodnota
Objem motora	43 cm ³
Výkon motora	1,4 kW (1,9 KM)
Max. rýchlosť otáčania vretena s reznou súčiastkou	7000 / 8500 min ⁻¹
Priemerná spotreba paliva	1,6 l / h
Palivo (zmes)	Benzín / olej (do 2-taktných motorov) 25 : 1
Objem palivovej nádrže	1,2 l
Karburátor	Membránový
Systém zapaľovania	Iskrový
Zapaľovacia sviečka	L7RTC/TORCH o L8RTF/NHSP LD
Vzdialenosť medzi kontaktmi zapaľovacej sviečky	0,6 – 0,7 mm
Šírka kosenia trojzubým nožom	255 mm / 10"
Šírka kosenia žacou strunou	460 mm / 16"
Priemer žacej struny	2,5 mm
Hmotnosť	7,5 kg
Rok výroby	2017

ÚDAJE TÝKAJÚCE SA HLUČNOSTI A VIBRÁCIÍ

Hladina akustického tlaku (práca s trojzubým nožom) :

$$L_{pA} = 95,9 \text{ dB(A) } K=3 \text{ dB}$$

Hladina akustického výkonu (práca s trojzubým nožom) :

$$L_{wA} = 108,2 \text{ dB(A) } K=3 \text{ dB}$$

Hladina akustického tlaku (práca so žacou strunou) :

$$L_{pA} = 99,1 \text{ dB(A) } K=3 \text{ dB}$$

Hladina akustického výkonu (práca so žacou strunou) :

$$L_{wA} = 107,6 \text{ dB(A) } K=3 \text{ dB}$$

Hodnota zrýchlení vibrácií (práca so žacou strunou) :

$$a_n = 6,91 \text{ m/s}^2 \text{ } K=1,5 \text{ m/s}^2$$

Hodnota zrýchlení vibrácií (práca s trojzubým nožom) :

$$a_n = 5,97 \text{ m/s}^2 \text{ } K=1,5 \text{ m/s}^2$$

OCHRANA ŽIVOTNÉHO PROSTREDIA / CE



Výrobky poháňané spaľovacím motorom sa nesmú likvidovať spoločne s domovým odpadom, ale majú byť odovzdané na recykláciu na určenom mieste. Informáciu o využití poskytnete predajca výrobku alebo miestne orgány. Opatrované zariadenie obsahuje látky negatívne pôsobiace na životné prostredie. Zariadenie, ktoré nie je odovzdané na recykláciu, predstavuje možnú hrozbu pre životné prostredie a ľudské zdravie.

* Právo na zmenu je vyhradené.

„Grupa Topex Spółka z ograniczoną odpowiedzialnością“ Spółka komandytowa so sídlom vo Varšave, ul. Pograniczna 2/4 (ďalej iba: „Grupa Topex“) informuje, že všetky autorské práva k obsahu tohto návodu (ďalej iba: „Návod“), v rámci toho okrem iného k jeho textom, uvedeným fotografiám, obrázkom a k jeho štruktúre, patria výhradne spoločnosti Grupa Topex a podliehajú právnej ochrane podľa zákona zo dňa 4. februára 1994, O autorských a obdobných právach (tj. Dz. U. 2006 Nr 90 Poz 631 v znení neskorších zmien). Kopírovanie, spracovávanie, publikovanie, úprava tohto Návodu ako celku alebo jeho jednotlivých častí na komerčné účely, bez písomného súhlasu spoločnosti Grupa Topex, je prísne zakázané a môže mať za následok občianskoprávne a trestnoprávne dôsledky.



PREVOD IZVIRNIH NAVODIL

MOTORNA KOSA 50G490

POZOR: PRED PRIČETKOM UPORABE ORODJA JE TREBA POZORNO PREBRATI SPODNJA NAVODILA IN JIH SHRANITI ZA NADALJNJO UPORABO.

SPECIFIČNI VARNOSTNI PREDPISI

VARNOSTNI PREDPISI ZA MOTORNO KOSO

OPOZORILO!

Med uporabo motorne kose je treba upoštevati varnostne predpise. Zaradi lastne varnosti in varnosti bližnjih oseb je treba prebrati spodnja navodila pred pričetkom dela. Navodila je treba shraniti za kasnejšo uporabo.

OPOZORILO!

- Koso je mogoče zaupati le odraslim osebam, ki jo znajo uporabljati.
- Ob predaji kose je treba predati tudi ta navodila za uporabo.
- Osebe, ki niso seznanjene z besedilom navodil, ne smejo uporabljati motorne kose.
- Uporabnik nosi polno odgovornost tveganja pri uporabi kose v druge namene, vedoč, da je to lahko nevarno.
- Proizvajalec ne nosi odgovornosti za škodo, nastalo zaradi neustrezne uporabe kose.
- Po odklopu motorja se rezilna nitka še naprej obrača.
- Kose ne smejo uporabljati otroci in osebe, ki niso seznanjene z navodili za uporabo.
- Ne opravljajte košnje, ko so v bližini druge osebe, zlasti otroci ali domače živali.

POMNITE

Operater ali uporabnik je odgovoren za nesreče ali povzročene nevarnosti drugim osebam ali okolici.

PRIPRAVA

- Med košnjo morate vedno nositi solidno obutev, dolge hlače.
- Vedno uporabljajte osebna zaščitna sredstva, kot so zaščitna očala, protihrupni naušniki.
- Natančno preglejte teren, na katerem boste delali, in odstranite vse predmete, ki so lahko odbiti z obračajočimi rezilnimi elementi, npr. kamenje, veje, steklenice ipd., in ki bi se lahko zapletli v orodje, npr. žice, vrvi.
- Pred uporabo vedno preverite, da rezilni element ni poškodovan.
- Koso z obema rokama držite tako, da je os glave pravokotna na podlago.
- Varujte okolje: pazite, da ne pride do razlitja goriva.
- Ob zagonu kose stojte najmanj 3 metre od mesta, kjer ste jo polnili z gorivom.
- Kose z gorivom ne polnite v zaprtih prostorih.

UPORABA

- Polnjenje rezervoarja za gorivo je treba izvajati ob izključenem motorju in po njegovi ohladitvi, saj obstaja tveganje razlitja in vnetja goriva zaradi vročih elementov kose.
- Ne polnite goriva preko maksimalnega nivoja rezervoarja. Po napolnitvi se prepričajte, da je zamašek odprtine rezervoarja ustrezno pravit.
- Če so ugotovljene netesnosti ali puščanje goriva, ni dovoljeno zagnati motorja, saj lahko pride do požara.
- Med delom se kosa močno segreva, treba je biti pozoren in se z nezaščitnimi deli telesa ne dotikati vročih elementov motorja.
- Pri delu s koso se gibajte najmanj 15 metrov stran od tretjih oseb.

- Kosite le pri dnevni svetlobi ali pri dobri umetni osvetlitvi.
- Izogibajte se košnji mokre trave.
- Kose ne uporabljajte v sandalah ali bosih.
- Vedno se prepričajte, da vaše noge na strmini trdno stojijo.
- Hodite, nikoli ne tecite.
- Kosite vedno prečno na strmino, nikoli navzgor ali navzdol.
- Pri menjavi smeri košnje bodite še posebej pozorni.
- Pri prenašanju kose ugasnite motor.
- Med transportom motorne kose mora biti rezervoar za gorivo prazen.
- Izklopite pogon, če je treba koso med premikanjem nagniti, in med prenašanjem do mesta košnje in nazaj.
- Ne uporabljajte kose s poškodovanimi zaščitami, ohišjem ali brez zaščit.
- Rezilnih elementov, ki niso v skladu s priporočili proizvajalca, nikoli ni dovoljeno pritrjevati.
- Motor vključite v skladu z navodili, ob tem pazite, da so stopala stran od rezilnega elementa.
- Bodite pozorni, da se ne poškodujete z rezilom za rezanje prekomerno dolge nitke.
- Prepričajte se, da so prezračevalne odprtine čiste.
- Rok in nog ne imejte blizu obračajočih se gibljivih delov.
- Popravila kose lahko opravljajo le usposobljene osebe.
- Uporabljati je treba le rezervne dele, ki jih priporoča proizvajalec.
- V primeru utrujenosti je treba takoj prenehati z delom.
- Pri delu s koso vedno držite ročaja z obema rokama.
- Vročje kose nikoli ne položite na suho travo.
- Ne kadite blizu motorne kose, lahko pride do požara.
- Izklopite napravo:
 - vedno, ko odhajate od naprave;
 - pred preverjanjem, čiščenjem ali popravilom naprave;
 - po udarcu s tujim predmetom. Preverite, da kosa ni poškodovana, in če je to potrebno, opravite popravila na pooblaščenem servisu.
 - če kosa začne prekomerno vibrirati (takoj odklopite in poiščite vzroke).

VZDRŽEVANJE IN HRAMBA

- Gorivo hranite izključno v zaprtih, za to namenjenih označenih posodah, na suhem in hladnem mestu.
- V primernem stanju vzdržujte vse podsisteme, da bi bili prepričani v varno delovanje kose.
- Z namenom ohranitve varnosti zamenjajte vse izrabljene ali poškodovane dele.
- Varujte pred vlago.
- Hranite izven dosega otrok.
- Uporabljajte rezilne elemente ustreznega tipa.

POJASNILO UPORABLJENIH SIMBOLOV

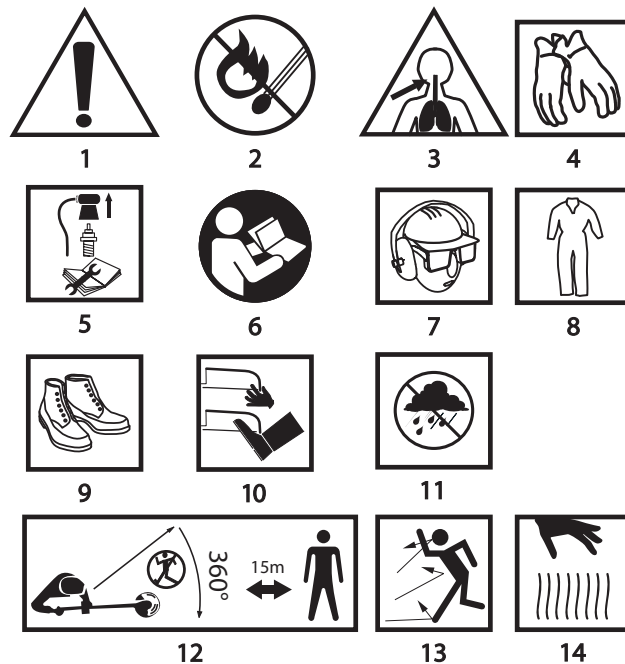

1. Pozor, bodite še posebej previdni.
2. Nevarnost požara.
3. Nevarnost zastrupitve z izpušnimi plini.
4. Uporabljajte zaščitne rokavice.
5. Izklopite motor in izvlecite kabel z vžigalne svečke pred začetkom dejavnosti oskrbe ali popravil.
6. Preberite navodila, upoštevajte v njih navedena varnostna opozorila in pogoje!
7. Uporabljaj zaščito za glavo, vid in sluh.
8. Uporabljajte zaščitna oblačila.
9. Uporabljajte zaščitno obutev.
10. Okončin ne približujte rezilnim elementom.
11. Varujte pred vlago.
12. Poskrbite, da druge osebe ne pridejo v delovno območje kose, ohranite minimalno razdaljo 15 m od tretjih oseb.
13. Pazite na leteče odlomljene kose.
14. Ne dotikajte se razgretih elementov.

POZOR! Navkljub že v osnovi varni konstrukciji, uporabi varovalnih sredstev in dodatnih zaščitnih sredstev med delom vedno obstaja tveganje poškodb.

SESTAVA IN UPORABA

Koso poganja enocilindrski, dvotaktni bencinski motor z zračnim hlajenjem. Motorna kosa se odlično odreže na težavnem terenu in predvsem tam, kjer motorne kosilnice ne morejo delovati. Ročaj za obe roki zagotavlja udobno košenje velikih površin. Opremljeno z ustreznim rezilnim orodjem je mogoče uporabljati tudi za izravnavanje robov travnikov in zaključnih del okrog dreves, stez in za košnjo zaraščenih travnikov, trsja in kopriv na vrtu. Uporabljati je treba izključno pribor, ki ustreza tej napravi, in upoštevati nasvete, podane v navodilih za uporabo. Kosa je naprava, namenjena izključno za amatersko uporabo.



Uporaba električnega orodja, ki ni v skladu z njegovim namenom, ni dovoljena.

OPIS GRAFIČNIH STRANI

Spodnje oštevilčenje se nanaša na elemente orodja, ki so predstavljeni na grafičnih straneh pričujočih navodil.

1. Upravljanje motorja
2. Vpetje naramnega pasu
3. Zagonska vrv

4. Vžigalna svečka
5. Ohišje zračnega filtra
6. Zamašek rezervoarja za gorivo
7. Rezervoar za gorivo
8. Plinska cev
9. Ročaj
10. Nosilni pasovi
11. Cev prenosa pogona
12. Zaščita
13. Rezilni element
14. Pritrdilni vijaki
15. Zaščita bobna z rezilno nitko
18. Zaščitni zatiči
19. Boben z rezilno nitko
20. Vzmet
21. Odprtina za rezilno nitko
22. Vreteno
23. Odprtina blokade vretena
24. 3-zobni nož
25. Rezilo za rezanje prekomerno dolge rezilne nitke
26. Pritrdilni vijaki zaščite iz umetne mase
28. Stikalo za vžig
29. Tipka blokade vzvoda pripirnika
30. Vzvod pripirnika
31. Karabin naramnega pasu
32. Zaponka naramnega pasu
33. Zamašek mazanja prenosa
34. Ključ za vžigalno svečko
35. Kabel vžigalne svečke
36. Stiki vžigalne svečke
37. Filter goriva
38. Vzvod sesanja
39. Membranska črpalka
40. Vijak regulacije obratov prostega teka
41. Zračni filter
42. Zaščita zračnega filtra

* Obstajajo lahko razlike med sliko in izdelkom.

OPIS UPORABLJENIH GRAFIČNIH ZNAKOV



POZOR



OPOZORILO



NAMESTITEV/NASTAVITVE



INFORMACIJA

OPREMA IN PRIBOR

- | | |
|----------------------------------|--------|
| 1. Zaščita bobna z rezilno nitko | -1 kos |
| 2. 3-zobni nož | -1 kos |
| 3. Ročaj | -1 kos |
| 4. Vijake in matice | -1 set |
| 5. Nosilni pasovi | -1 kos |
| 6. Ključ z izvijačem | -1 kos |
| 7. Inbus ključ | -2 kos |

- | | |
|---------------------------|--------|
| 8. Rezervoar za olje | -1 kos |
| 9. Zaščita iz umetne mase | -1 kos |

PRIPRAVA NA UPORABO

MONTAŽA 3-ZOBNEGA NOŽA IN ZAŠČITE BOBNA Z REZILNO NITKO



Motorna kosa omogoča delo z uporabo 3-zobnega noža in rezilne nitke glede ne potrebe.



Z motorno koso ni dovoljeno delati brez nameščene zaščite.

MONTAŽA 3-ZOBNEGA NOŽA



- Namestite zaščito (12).
- Namontirajte 3-zobni nož (24) (slika F) na vreteno (22).
- Namestite podložko, matico privijte s priloženim ključem, hkrati je treba zablokirati vreteno (22), tako da v odprtino blokade vtaknete inbus ključ (slika E).

MONTAŽA ZAŠČITE BOBNA Z REZILNO NITKO



- Namontirajte zaščito (12).
- Na vreteno (22) privijte zaščito bobna z rezilno nitko (15) v smeri, ki je nasprotna smeri gibanja urinega kazalca (slika B).
- Z vložitvijo konca inbus ključa v odprtino blokade vretena (23) zablokirajte vreteno (slika E).
- Privijte zaščito bobna z rezilno nitko.
- Pred pričetkom uporabe snemite zaščito z rezila za rezanje prekomerno dolge nitke (25) (slika F).

MONTAŽA ROČAJA



Ročaj (9) omogoča enostavno in ergonomsko delo z motorno koso.



- Ročaj (9) namestite na cev prenosa pogona (11).
- Ročaj pritrdite s pomočjo 6 priloženih pritrdilnih vijakov (14) (slika A).
- Ročaj nastavite v ergonomski položaj.
- S priloženim inbus ključem privijte pritrdilne vijake.

NASTAVITEV KOTA NAGIBA ROČAJA



Ročaj motorne kose ima možnost reguliranja kota nagiba. Ergonomska nastavitvev kota nagiba omogoča dolgočasno delo uporabnika brez utrujenosti.



- Izklopite motor motorne kose.
- Sprostite pritrdilne vijake (14) (slika A).
- Nastavite zeleni kot nagiba ročaja.
- Zategnite pritrdilne vijake.

MONTAŽA IN REGULACIJA NARAMNEGA PASU



Med montažo in regulacijo naramnega pasu in vpenjala naramnega pasu je treba izklopiti motor.



Ustrezna namestitvev naramnega pasu znatno olajša delo.



- Karabin naramnega pasu (31) (slika H) umestite v vpenjalo naramnega pasu (2).
- Naramni pas tako namestite, da je rezilni element v vzporednem položaju glede na teren.
- Rezilni element (13) narahlo oprite na zemljo.
- Vpenjalo naramnega pasu tako premaknite, da dosežete najboljše ravnotežje kose.
- V primeru uporabe 3-zobnega noža je treba rezilo noža dvigniti približno 10 cm nad teren, da se ne dotika podlage.
- Z zaponko naramnega pasu (32) (slika I) naravnajte dolžino naramnega pasu tako, da bi zagotovili kolikor mogoče udoben delovni položaj.



Na koncu naramnega pasu se nahaja karabin z mehanizmom hitrega odpenjanja. Uporabite ga v nujnih primerih, ko je treba hitro sneti napravo.



Med delovanjem mora biti kosa vedno pripeta na naramni pas. V nasprotnem primeru ni mogoče varno uporabljati kose, lahko pride do poškodbe operaterja ali drugih oseb. Nikoli

ne uporabljajte naramnega pasu z okvarjenim mehanizmom hitrega odpenjanja.

UPORABA / NASTAVITVE

PRIPRAVA GORIVNE MEŠANICE



Kot gorivo za motorno koso je treba uporabljati mešanico bencina in olja v razmerju 25:1.



Večina težav z bencinskimi motorji je neposredno ali posredno povezanih z uporabo goriva. Še posebej je treba paziti, da do mešanice ne vlijete motornega olja, namenjenega za 4-taktne motorje. Nikoli ne mešajte bencina z oljem neposredno v rezervoarju za gorivo kose.



Gorivo z oljem je treba vedno mešati v za to namenjeni posodi.



Zmešajte bencin (neosvinčen, z oktansko številko 95) z motornim oljem za dvotaktne motorje dobre kakovosti, v skladu s spodaj podano tabelo.

Bencin	Olje za 2-taktne motorje
1 liter	40 ml
2 litra	80 ml
5 litrov	200 ml



Ustrezno količino olja natočite v posodo in nato prilijete natančno izmerjeno količino bencina.

• Privijte zamašek in močno premešajte.

ZAGON MOTORJA



Nikoli ni dovoljeno zagnati motorja brez nameščene zaščite rezilnega elementa. Uporaba neustreznih ali poškodovanih zaščit lahko povzroči resne poškodbe.



Nepravilno navita rezilna nitka ali neustrezna rezilna oprema povzročata povečane vibracije.



Motorna kosa je opremljena z zaščitnim stikalom proti naključnemu zagonu.



Vklop – pomaknite stikalo vžiga (28) (slika G) v položaj „start“, vzvod sesanja (38) (slika N) v položaj „ON“, energično potegnite zagonsko vrv (3). Če po nekaj poskusih ni uspeha, je treba načrpati gorivo z membransko črpalko (39) (slika N) in ponovno poskusiti. Po zagonu motorja je mogoče z delom začeti šele po dobrih 10 sekundah, postopoma je treba izklopiti sesanje s pomikom vzvoda sesanje v položaj „OFF“.

Da bi povečali obrate motorja pritisnite tipko blokade vzvoda priprnika (29) in pritisnite vzvod priprnika (30) (slika G).

Izklop – sprostite pritisk na tipki priprnika (30). Stikalo za vžig (28) nastavite v položaj „stop“.



Po odklopu motorja se rezilni elementi še naprej obračajo. Motorne kose nikoli ni dovoljeno uporabljati med dežjem ali v vlažnem okolju. Nikoli ni dovoljeno delati s poškodovano napravo. Vsi deli morajo biti ustrezno nameščeni in izpolnjevati zahteve, ki zagotavljajo ustrezno in pravilno delovanje kose. Vsak poškodovan element ali del je treba takoj popraviti ali zamenjati.

REGULACIJA OBRATOV PROSTEGA TEKA



Če se rezilni element obrača, kljub temu da je vzvod priprnika (30) (slika G) v položaju prostega teka, je treba opraviti nastavitve hitrosti prostega teka.



Obrate motorja v prostem teku je treba tako izbrati, da se motor ne ugaša in da se ne obrača rezilni element. Če so po zagonu kose obrati previsoki ali prenizki, je treba opraviti regulacijo obratov motorja v prostem teku.



• Za ohišjem zračnega filtra (5) poiščite vijak za regulacijo obratov prostega teka (40) (slika N).

• Zaženite motor kose.

• S pomočjo izvijača previdno obrnite vijak za regulacijo obratov prostega teka (v desno za povečanja obratov, v levo, če so obrati previsoki).

NASVETI ZA VARNO UPORABO



Pri košnji visoke trave je delo treba opravljati po stopnjah, po slojih.

• Koso je treba držati stran od trdih objektov in gojenih rastlin.

• S koso je mogoče delati le, ko je trava suha.

• Pri košnji robov je treba napravo voditi od robu travnika.

• Redno čistite prezračevalne odprtine v ohišju motorja.

• Redno odstranjujte ostanke trave z zaščite in bobna z rezilno nitko.

• Nikoli ni dovoljeno čistiti kose s pomočjo vode, agresivnih tekočin ali razredčil. Koso je treba čistiti s pomočjo ščetke ali mehke tkanine.

• Redno preverjajte stanje vžigalne svečke motorja. Izrabljeno vžigalno svečko je treba zamenjati s svečko, ki jo priporoča proizvajalec.

• Uporabljajte priporočene bobne z rezilno nitko.

ODVIJANJE REZILNE NITKE



Motorna kosa je opremljena s sistemom za odvijanje rezilne nitke. Rezilna nitka se odvije, ko med delom energično potisnemo boben na podlago, odvečna nitka pa se prereže na rezilu, nameščenemu v zaščiti.



Če pride do pretrganja rezilne nitke ali odloma dela le-te znotraj bobna, se nitka ne podaja. Treba je ročno izvleči rezilno nitko.

ROČNO VLEČENJE REZILNE NITKE



Izklopite motor motorne kose.



• Odvijte zaščito bobna z rezilno nitko (15) (slika B), s tem da z inbus ključem blokirate odprtino blokade vretena (23) (slika E).

• Trdno primite zaščito bobna.

• Pritisnite varnostne vtiče (18) (slika C) na obeh straneh zaščite bobna z rezilno nitko.

• Z zaščite bobna z rezilno nitko snemite pokrov.

• Povlecite konca rezilne nitke in ju potegnite skozi odprtino za rezilno nitko (21) (slika D).

• Namestite pokrov zaščite bobna rezilne nitke.

• Privijte zaščito bobna z rezilno nitko na vreteno.



Pri uporabi motorne kose za navpično rezanje robov je treba biti še posebej pozoren. Stati je treba izven dosega vrtenja rezilnega elementa, da bi se izognili nevarnosti stika z odrezanim objektom.



Motor je zelo vroč med delom, kot tudi po koncu dela. Dotik lahko povzroči opekline kože.



Hlapi vsebujejo ogljikov monoksid, katerega vdihavanje lahko povzroči zastrupitev. Zato nikoli ni dovoljeno zagnati naprave v prostorih ali krajih s slabim prezračevanjem v zaprtih prostorih ali blizu lahko vnetljivih materialov.

OSKRBA IN HRANJENJE



Pred pričetkom čiščenja, preverjanja ali popravila kose se je treba prepričati, da je motor naprave ustavljen in hladen. Od vžigalne svečke odklopite kabel vžigalne svečke (35), da se izognete naključnemu zagonu motorja.



Ostanite pozorni na rezilo za rezanje rezilne nitke. Ko se kosa ne uporablja, mora biti rezilo vedno zavarovano.

MENJAVA BOBNA Z REZILNO NITKO



Prepričajte se, da je motor kose izključen.



• Odvijte zaščito bobna z rezilno nitko (15) (slika B), s tem da z inbus ključem blokirate odprtino blokade vretena (23) (slika E).

• Trdno primite zaščito bobna.

• Pritisnite varnostne vtiče (18) (slika C) na obeh straneh zaščite bobna z rezilno nitko.

• Izvlecite boben z nitko (19) (vzmet (20) mora ostati v zaščiti bobna z rezilno nitko) (slika D).

• Skrbno očistite notranjost zaščite bobna z rezilno nitko, odstranite vse ostanke zemlje in trave.

- Odvijte rezilno nitko iz bobna na okrog 15 cm., na obeh koncih.
- Povlecite konca rezilne nitke iz novega bobna skozi odprtini za rezilno nitko (21) v zaščiti bobna (slika D).
- Trdo namestite nov boben z rezilno nitko v zaščito bobna.
- Namestite zaščito bobna in pritisnite do zatika (zaščita bobna mora biti popolnoma umeščena in fiksirana z varnostnimi zatiči).

ZRAČNI FILTER

 Umazan zračni filter povzroča znižanje učinkovitosti bencinskega motorja in povečanje porabe goriva. Zračni filter je treba čistiti po vsakih 5 urah dela s koso.

- Snemite zaščito zračnega filtra (42) (slika O).
- Izvlecite zračni filter (41) (slika O) iz zaščite zračnega filtra.
- Umijte zračni filter s toplo vodo z milom.
- Posušite in namontirajte zračni filter.



 **Da bi se izognili nevarnosti požara ali nastanka nevarnih hlapov, zračnega filtra ni dovoljeno umivati z bencinom ali drugimi lahko vnetljivimi razredčili.**

FILTER GORIVA (ČIŠČENJE / MENJAVA)

- Odvijte zamašek rezervoarja za gorivo (6).
- S pomočjo kaveljca iz žice ali inbus ključa izvlecite filter goriva (37) (slika M) skozi odprtino rezervoarja za gorivo.
- Odmontirajte filter goriva in ga umijte v bencinu ali zamenjajte z novim.
- Filter goriva namestite v rezervoarju za gorivo (7) in privijte zamašek rezervoarja za gorivo.

 Pri montaži filtra je treba paziti, da v sesalno cev ne pridejo nobene umazanije.

VŽIGALNA SVEČKA

-  Da bi orodje brezhibno delovalo, je treba od časa do časa preveriti stanje vžigalne svečke.
-  Počakajte, da se motor shladi.
- Snemite kabel vžigalne svečke (35) (slika K) z vžigalne svečke (4).
- S pomočjo ključa za svečke (34) (slika K) odvijte vžigalno svečko.
- Očistite stike vžigalne svečke (36) (slika L). Nastavite razmik med stiki.
- Če je treba, zamenjajte vžigalno svečko z novo.

HRAMBA

 Med hrambo je treba popolnoma izprazniti sistem napajanja z gorivom.

- Gorivo spustite iz rezervoarja za gorivo, zaženite motor in počakajte, da preneha delovati zaradi pomanjkanja goriva.
- Vsako sezono uporabljajte sveže gorivo. Za rezervoar za gorivo nikoli ni dovoljeno uporabljati čistilnih sredstev, saj bi to lahko povzročilo poškodbo motorja.
- Posebno pozornost je treba obrniti na to, da so prezračevalne odprtine ohišja motorja prepustne.
- Na kosi se lahko opravljajo le vzdrževalne dejavnosti, opisane v teh navodilih. Vse druge dejavnosti lahko izvede le pooblaščen servis.
- Ni dovoljeno opravljati nikakršnih sprememb v konstrukciji kose.
- Kosa mora biti takrat, ko ni v rabi, hranjena v čistem stanju, na vodoravni površini, na suhem mestu, nedostopnim za otroke.

 **Goriva z dodatkom alkohola (etilnega ali metilnega) lahko vsrkavajo vlago, kar med hranjenjem vodi k separaciji sestavnih delov mešanice goriva in nastajanju kislin. Kisel bencin lahko povzroči poškodbo motorja.**

 **Ostanite pozorni na rezilo za rezanje rezilne nitke. Ko se kosa ne uporablja, mora biti rezilo vedno zavarovano.**

 Vse napke mora odpraviti pooblaščen servis proizvajalca.

TEHNIČNI PARAMETRI

NAZIVNI PODATKI

Motorna kosa	
Parameter	Vrednost
Kapaciteta motorja	43 cm ³
Moč motorja	1,4 kW (1,9 KM)
Maks. hitrost vrtenja vretena z rezilnim elementom	7000 / 8500 min ⁻¹
Srednja poraba goriva	1,6 l / h
Gorivo (mešanica)	Bencin / olje (za 2 takta) 25 : 1
Kapaciteta rezervoarja za gorivo	1,2 l
Uplinjač	Membranasti
Sistem vžiga	Iskerni
Vžigalna svečka	L7RTC/TORCH o L8RTF/NHSP LD
Razmik med stiki vžigalne svečke	0,6 – 0,7 mm
Širina košnje s 3-zobnim rezilom	255 mm / 10"
Širina košnje z rezilno nitko	460 mm / 16"
Premer rezilne nitke	2,5 mm
Teža	7,5 kg
Leto izdelave	2017

PODATKI O HRUPU IN VIBRACIJAH

Nivo zvočnega tlaka (delo s 3-zobnim rezilom) :

$$Lp_A = 95,9 \text{ dB(A) K=3 dB}$$

Nivo zvočne moči (delo s 3-zobnim rezilom) :

$$Lw_A = 108,2 \text{ dB(A) K=3 dB}$$

Nivo zvočnega tlaka (delo z rezilno nitko) : $Lp_A = 99,1 \text{ dB(A) K=3 dB}$

Nivo zvočne moči (delo z rezilno nitko) : $Lw_A = 107,6 \text{ dB(A) K=3 dB}$

Nivo vibracij (delo z rezilno nitko) : $a_h = 6,91 \text{ m/s}^2 \text{ K}=1,5 \text{ m/s}^2$

Nivo vibracij (delo s 3-zobnim rezilom) : $a_h = 5,97 \text{ m/s}^2 \text{ K}=1,5 \text{ m/s}^2$

VAROVANJE OKOLJA / CE



Izdelkov z bencinskim motorjem ni dovoljeno mešati z gospodinjstvi odpadki, ampak jih morajo odstraniti ustrezne službe. Podatki o službah za odstranitev odpadkov so na voljo pri prodajalcu ali lokalnih oblasteh. Izrabljeno orodje vsebuje okolju škodljive substance. Orodje, ki ni oddano v reciklažo, predstavlja potencialno nevarnost za okolje in zdravje ljudi.

* Pridržana pravica do sprememb.

„Grupa Topex Spółka z ograniczoną odpowiedzialnością“ Spółka komandytowa s sedežem v Varšavi, ul. Pograniczna 2/4 (v nadaljevanju „Grupa Topex“), sporoča, da so vse avtorske pravice v zvezi z vsebino teh navodil (v nadaljevanju „Navodila“) med drugim v zvezi z besedili, shemami, risbami, kakor tudi sestavo, izključna last Grupa Topex in so predmet zakonske zaščite v skladu z zakonom z dne 4. februarja 1994 o avtorskih pravicah in intelektualni lastnini (Ur. l. 2006 št. 90/631 s kasnejšimi spremembami). Kopiranje, obdelava, objava in spreminjanje Navodil v komercialne namene, kot tudi njihovih posameznih elementov, je brez pisne odobritve Grupa Topex strogo prepovedano in lahko privede do civilne in kazenske odgovornosti.

TRIMERIS 50G490

DĖMESIO: PRIEŠ PRADĖDAMI NAUDOTIS ĮRENGINIU, ĮDĖMAI PERSKAITYKITE ŠIĄ INSTRUKCIJĄ IR SAUGOKITE JĄ NAUDOJIMUISI ATEITYJE.

DETALIOS SAUGUMO TAISYKLĖS

BENZININĖS ŽOLIAPJOVĖS SAUGAUS NAUDOJIMO TAISYKLĖS ĮSPĖJIMAS!

Naudodamiesi žoliapjove, būtinai laikykitės saugaus darbo taisyklių. Norėdami užtikrinti Jūsų ir pašalinių asmenų saugumą, prieš pradėdami dirbti su žoliapjove, prašome perskaityti šią instrukciją. Prašome saugoti instrukciją naudojimuisi ateityje.

ĮSPĖJIMAS!

- Benzininę žoliapjovę patikėkite tik mokantiems ja naudotis, pilnamečiams asmenims.
- Perduodant benzininę žoliapjovę kitam asmeniui, jam reikia atiduoti ir šią aptarnavimo instrukciją.
- Šios instrukcijos neskaičiusiems asmenims, benzininė žoliapjove naudotis negalima.
- Vartotojas, žinantis, kad benzininę žoliapjovę naudoti ne pagal paskirtį yra pavojinga, tačiau vis tiek rizikuojantis, už pasekmes atsako pats.
- Netinkamai naudojant benzininę žoliapjovę, už patirtus nuostolius gamintojas neatsako.
- Išjungus variklį, pjovimo elementas dar sukasi.
- Neleiskite žoliapjovės aptarnauti vaikams ir šios aptarnavimo instrukcijos neskaičiusiems asmenims.
- Nepjaukite žolės, jeigu arti yra pašaliniai asmenys, ypatingai vaikai arba naminiai gyvūnai.

NEPAMIRŠKITE.

Įrenginį valdantis asmuo atsako už nelaimingus atsitikimus bei kitiems asmenims ar aplinkai sukeltą pavojų.

PASIRUOŠIMAS

- Prieš pjaudami, apsiaukite patvarius batus, užsimaukite ilgas kelnes.
- Visada naudokitės asmeninėmis apsaugos priemonėmis: apsauginiais akiniais, apsauginėmis ausinėmis.
- Kruopščiai patikrinkite numatytą pjauti teritoriją, pašalinkite visus daiktus, kuriuos gali išsviesti besisukantis pjovimo elementas, pvz., akmenis, šakas, butelius ir pan. arba tokius elementus, kurie gali įstrigti įrenginyje, pvz., vielas, raiščius.
- Prieš naudodamiesi, visada patikrinkite, ar nepažeistas pjaunantis elementas.
- Benzininę žoliapjovę abejomis rankomis laikykite taip, kad galvutė būtų lygiagreči pagrindo paviršiui.
- Saugokite aplinką: stenkitės išvengti kuro išsiliejimo.
- Laikydami žoliapjovę, atsitraukite bent 3 metrų atstumu nuo vietos, kurioje pylėte kurą.
- Nepilkite kuro uždaroje patalpose.

NAUDOJIMASIS

- Kurą į kuro baką pilkite tik išjungę variklį ir palaukę, kol jis atvės, kadangi kyla pavojus, kad kuras išsilies bei nuo įkaitusių žoliapjovės elementų užsidegs.
- Nepilkite kuro daugiau nei leidžia nurodyta, maksimali, kuro bako atžyma.

- Pastebėję, kad kuras išsiliejo, ar kitokį nesandarumą, nejunkite variklio, kyla gaisro pavojus.
- Darbo metu benzininė žoliapjovė labai įkaista, būkite atsargūs, nesilieskite prie įkaitusių variklio elementų neuždengtomis kūno vietomis.
- Dirbdami su žoliapjove išlaikykite mažiausiai 15 metrų atstumą nuo trečiųjų asmenų.
- Žolę pjaukite tik dieną arba esant geram dirbtiniam apšvietimui.
- Nepjaukite šlapios žolės.
- Nedirbkite su žoliapjove basi ar avėdami basutes.
- Įsitinkite, kad ant šlaito stovite tvirtai.
- Eikite, niekada nebėkite.
- Visada pjaukite skersai šlaito, niekada nepjaukite kildami į šlaitą arba nuo jo leisdami.
- Būkite ypatingai atsargūs keisdami pjovimo kryptį.
- Prieš perkeldami benzininę žoliapjovę, išjunkite variklį.
- Transportavimo metu, benzininės žoliapjovės kuro bakas turi būti tuščias.
- Nenaudokite žoliapjovės, jeigu jos gaubtai ar korpusai yra pažeisti arba nepritvirtinti.
- Nenaudokite gamintojo nerekomenduojamų pjovimo elementų.
- Variklį junkite taip, kaip nurodyta instrukcijoje, įsitinkite, kad pėdos yra pakankamai toli nuo pjovimo elemento.
- Būkite atsargūs, nesusižeiskite lynui nupjauti skirtu įrenginiu.
- Patikrinkite, ar ventiliacijos angos yra švarios.
- Rankų ir pėdų nelaikykite arti besisukančių detalių.
- Žoliapjovės remonto darbus gali atlikti tik kvalifikuoti meistrai.
- Naudokite tik gamintojo rekomenduojamas atsargines detales.
- Pajutę nuovargį, tuoj pat liaukitės dirbė.
- Dirbdami, įrenginį laikykite abejomis rankomis.
- Įkaitusios žoliapjovės nedėkite ant sausos žolės.
- Nerūkykite arti benzininės žoliapjovės, kyla gaisro pavojus.
- Išjunkite įrenginį:
 - kiekvieną kartą palikdami jį be priežiūros;
 - prieš tikrindami, valydami ar remontuodami įrenginį; gedimo atveju, prieš pradėdami dirbti, pasirūpinkite, kad jį būtų suremontuota;
 - po smūgio pašaliniu daiktu, patikrinkite, ar įrenginys nepažeistas;
 - jeigu žoliapjovė pradeda pernelyg vibruoti (išjunkite nedelsdami ir nustatykite priežastį).

PRIEŽIŪRA IR SANDĖLIAVIMAS

- Kurą laikykite tik jam pritaikytose, atitinkamai pažymėtose, uždaroje talpyklose, sausoje ir šaltoje vietoje.
- Saugus žoliapjovės veikimas užtikrinamas tik tada, kai visi jos įrenginiai yra geros techninės būklės.
- Pakeiskite susidėvėjusias arba pažeistas detales, taip užsitikrinsite saugumą.
- Saugokite žoliapjovę nuo drėgmės.
- Laikykite vaikams neprieinamoje vietoje.
- Naudokite tinkamo tipo pjovimo elementus.

PANAUDOTŲ SIMBOLIŲ PAAIŠKINIMAS.



1. Dėmesio, būkite ypatingai atsargūs.
2. Gaisro pavojus.
3. Pavojus apsinuodyti išmetamosiomis dujomis.
4. Naudokitės apsauginėmis pirštinėmis.
5. Prieš aptarnaudami ar remontuodami, išjunkite variklį bei nuimkite laidą nuo uždegimo žvakės.
6. Perskaitykite aptarnavimo instrukciją, atkreipkite dėmesį į įspėjimus, laikykitės joje esančių saugumo reikalavimų!
7. Naudokite asmeninės apsaugos priemones (apsauginį šalną, apsauginius akinius bei ausines).
8. Dėvėkite apsauginius darbo drabužius.
9. Apsiaukite apsauginius batus.
10. Nelaikykite galūnių arti pjovimo elementų!
11. Saugokitės nuo drėgmės.
12. Neleiskite pašaliniams asmenims būti pjovimo zonoje, minimalus atstumas iki trečiųjų asmenų turi būti ne mažesnis nei 15 centimetrų.
13. Saugokitės skriejančių nuolaužų.
14. Nesilieskite prie įkaitusių elementų.

DĖMESIO! Nepaisant to, kad gaminant įrankį jo konstrukcijoje įtaisyti apsaugos elementai ir papildomos apsaugos priemonės, darbo metu, išlieka pavojus susižaloti.

KONSTRUKCIJA IR PASKIRTIS

Benzininė žoliapjovė yra varoma oru aušinamu viencilindriu, dvtakčiu vidaus degimo varikliu. Benzininė žoliapjovė ypatingai naudinga sunkiai prieinamose vietose, tokiose, kuriose su kitomis benzininėmis žoliapjovėmis dirbti nėra galimybės. Galimybė laikyti rankeną abejomis rankomis užtikrina patogumą, pjaunant didelius paviršius. Dėl atitinkamo pjovimo elemento taip pat gali būti naudojama vejos pakraščių lyginimui, žolės aplink medžius, takelius bei išsikerojusios žolės, nendrių ir dilgėlių pjovimui sode. Galima naudoti tik šiam įrenginiui skirtus priedus, būtina laikytis šioje aptarnavimo instrukcijoje esančių nuorodų. Ši benzininė žoliapjovė pritaikyta tik mėgėjiškiems darbams.



Nenaudokite įrenginio ne pagal paskirtį.

GRAFINIŲ PUSLAPIŲ APRAŠYMAS

Numeriais pažymėti įrankio elementai atitinka šios instrukcijos grafiniuose puslapiuose pavaizduotus elementus.

1. Variklio eigos valdymas
2. Laikiklis diržui (prilaikančiam įrengini)

3. Užvedimo virvelė
4. Uždegimo žvakė
5. Oro filtro korpusas
6. Kuro bako dangtelis
7. Kuro bakas
8. Greičio virvelė
9. Rankena
10. Laikantis diržas
11. Transmisijos veleno gaubtas
12. Gaubtas
13. Pjovimo elementas
14. Tvirtinimo varžtai
15. Pjovimo lyno ritės gaubtas
18. Apsauginis užraktas
19. Pjovimo lyno ritė
20. Spyruoklė
21. Angos, pjovimo lynui perkšti
22. Suklys
23. Suklio blokavimo anga
24. Tridantis peilis
25. Geležtė lynui nupjauti
26. Tvirtinimo varžtai, plastmasiniam gaubtui
28. Užvedimo jungiklis
29. Mygtukas, blokuojantis droselinio vožtuvo svirtį
30. Droselinio vožtuvo svirtis
31. Diržo tvirtinimo elementas
32. Diržo sagtis
33. Pavaros sutepimo sistemos kamštelis
34. Raktas, uždegimo žvakei
35. Laidas, uždegimo žvakei
36. Uždegimo žvakės kontaktai
37. Kuro filtras
38. Įsiurbimo sistemos svirtis
39. Siurblys, membraninis
40. Greičio be apkrovos reguliavimo varžtas
41. Oro filtras
42. Oro filtro gaubtas

* Tarp paveikslo ir gaminio galimas nedidelis skirtumas

PANAUDOTŲ GRAFINIŲ ŽENKLŲ APRAŠYMAS



DĖMESIO



PERSPĖJIMAS



MONTAVIMAS IR NUSTATYMAI



INFORMACIJA

KOMPLEKTAVIMAS IR PRIEDAI

- | | |
|-------------------------------|------------|
| 1. Pjovimo lyno ritės gaubtas | - 1 vnt. |
| 2. Tridantis peilis | - 1 vnt. |
| 3. Rankena | - 1 vnt. |
| 4. Varžtai ir veržlės | - 1 kompl. |
| 5. Laikantis diržas | - 1 vnt. |
| 6. Raktas su atsuktuvu | - 1 vnt. |

- 7. Šešiakampis raktas - 2 vnt.
- 8. Tepalo talpykla - 1 vnt.
- 9. Plastmasinis gaubtas - 1 vnt.



PASIRUOŠIMAS DARBUI

TRIDANČIO PEILIO IR PJOVIMO LYNŲ RITĖS GAUBTO TVIRTINIMAS



 Dėl ypatingos šios benzininės žoliapjovės konstrukcijos, su ja galima dirbti naudojant tridantį peilį bei pjovimo lyną, priklausomai nuo poreikio.

 Nedirbkite su benzinine žoliapjove, nepritvirtinę gaubto.

TRIDANČIO PEILIO MONTAVIMAS



-  Uždėkite gaubtą (12).
-  Tridantį peilį (24) (pav. F) uždėkite ant suklio (22).
- Uždėkite poveržlę ir komplekte esantį šešiakampį raktą, įstatę į suklio (22) blokavimo angą (pav. E) prisukite veržlę.

PJOVIMO LYNŲ RITĖS TVIRTINIMAS

-  Uždėkite gaubtą (12).
-  Sukdami prieš laikrodžio rodyklę, ant suklio (22) uždėkite pjovimo lyno ritės gaubtą (15), (pav. B).
- Šešiakampį raktą įstatę į suklio blokavimo angą (23), užblokuokite suklij (pav. E).
- Priveržkite pjovimo lyno ritės gaubtą.
- Prieš pradėdami naudotis, nuo lyno nupjovimo geležtės (25) nuimkite gaubtą (pav. F).



RANKENOS TVIRTINIMAS

 Dėl patogios rankenos (9), su benzinine žoliapjove dirbti labai lengva, nepavargstama.

-  Rankeną (9) įstatykite į transmisijos veleno gaubtą (11).
-  Rankena pritvirtinama šešiais, komplekte esančiais, tvirtinimo varžtais (14) (pav. A).
- Nustatykite rankeną Jums patogiai padėtimi.
- Komplekte esančiu šešiakampiu raktu prisukite tvirtinimo varžtus.

RANKENOS PASVIRIMO KAMPO REGULIAVIMAS

 Galima reguliuoti benzininės žoliapjovės rankenos pasvirimo kampą. Dėl galimybės pasirinkti reikiamą pasvirimo kampą, operatorius nepavargsta, todėl gali dirbti ilgiau.

-  Išjunkite benzininės žoliapjovės variklį.
-  Atsukite tvirtinimo varžtus (14) (pav. A).
- Pasirinkite reikiamą rankenos pasvirimo kampą.
- Prisukite tvirtinimo varžtus.

LAIKANČIO DIRŽO TVIRTINIMAS IR JO ILGIO REGULIAVIMAS

 Tvirtinant ir reguliuojant laikantį diržą bei jo laikiklį, reikia išjungti variklį.

 Tinkamai pritvirtinus laikantį diržą bei suregulavus jo ilgį, dirbti daug lengviau.

-  Laikančio diržo tvirtinimo elementą (31) (pav. H) įstatykite į jam skirtą laikiklį (2).
- Pasirinkite tokį diržo ilgį, kad pjovimo elementas būtų lygiagretus pagrindui.
- Pjovimo elementą (13) atsargiai atremkite į žemę.
- Diržo laikiklį pastumkite taip, kad žoliapjovę būtų patogų valdyti.
- Naudojant tridantį pjovimo peilį, peilio ašmenis reikia pakelti apytikriai 10 cm., kad nesiliestų prie pagrindo.
- Kad dirbti būtų patogiau, traukdami diržą pro sagtį (32) (pav. I), pasirinkite Jums tinkamą padėtį.

 Laikančio diržo gale yra tvirtinimo elementas su greitai atsegamu mechanizmu. Pasinaudokite juo avarinių situacijų metu, kai būtina greitai išsilaisvinti.

 Darbo metu, prie žoliapjovės visada turi būti pritvirtintas

laikantis diržas. Priešingu atveju žoliapjovės saugiai valdyti neįmanoma, tai gali tapti operatoriaus ar trečiųjų asmenų sužalojimo priežastimi. Niekada nenaudokite laikančio diržo, kurio greitai atsegamas mechanizmas yra sugedęs.

DARBAS IR NUSTATYMAI

KURO MIŠINIO GAMINIMAS

 Benzininei žoliapjovei turi būti naudojamas benzino – tepalo mišinys, kurio santykis 25:1.

 Didesnė dauguma problemų su vidaus degimo varikliais kyla ir yra tiesiogiai susiję su naudojamu kuru. Būkite ypatingai dėmesingi, kuro mišiniui pagaminti nenaudokite keturtakčiams varikliams skirto tepalo. Niekada benzino ir kuro mišinio nemišykite žoliapjovės kuro bake.

 Kurą su tepalu maišykite tam tikslui pritaikytoje talpykloje.

 Žiūrėdami į apačioje esančios lentelės duomenis sumaišykite benzina (bešvinį, kurio oktanišis skaičius - 95) su kokybišku dvitakčių variklių tepalu, santykiu 25:1.

Benzinas	Dvitakčių variklių tepalas
1 litras	40 ml
2 litrai	80 ml
5 litrai	200 ml

 Į talpyklą įpilkite reikiamą kiekį tepalo, vėliau, tiksliai pamatavę, supilkite benzina.

- Užsukite dangtelį ir kruopščiai išmaišykite.

VARIKLIO ĮJUNGIMAS

 Be išimties, niekada nejunkite variklio neuždėję pjovimo elemento gaubto. Netinkamų ar pažeistų gaubtų naudojimas gali tapti sunkių sužalojimų priežastimi.

 Neteisingai užsuktas pjovimo lynas arba uždėti pjovimo priedai padidina vibraciją.

 Benzininė žoliapjovė turi jungiklį, apsaugantį nuo atsitiktinio įsijungimo.

 Įjungimas – Uždegimo mygtuką (28) (pav. G) pastumkite simbolio „start“ link, įsiurbimo sistemos svirtį (38) (pav. N) pastumkite simbolio „ON“ link, ir stipriai patraukite užvedimo virvelę (3). Jeigu po kelių bandymų užvesti nepavyksta, kurą pumpuokite membraniniu siurbliu (39) (pav. N) ir bandykite užvesti dar kartą. Užvedus variklį, darbą galima pradėti tik po keliolikos sekundžių, palaiapsniui išjungiant įsiurbimą (perstumiant įsiurbimo sistemos svirtį, simbolio „OFF“ link). Norėdami variklio sūkius padidinti, paspauskite droselinio vožtuvo svirties blokavimo mygtuką (29) ir droselinio vožtuvo svirtį (30) (pav. G).

Išjungimas – droselinio vožtuvo svirtį (30) ir užvedimo mygtuką (28) pastumkite simbolio „stop“ link.

 Išjungus variklį, pjovimo elementai, tam tikrą laiką tarpą, dar sukasi. Benzininės žoliapjovės, niekada, negalima naudoti lyjant ar esant didelei drėgmei. Niekada negalima dirbti jeigu įrenginys yra sugedęs. Visos detalės turi būti teisingai pritvirtintos bei atitikti reikalavimus, užtikrinančius, kad benzininė žoliapjovė veiks gerai. Bet kurį pažeistą apsauginį elementą ar detalę reikia nedelsiant suremontuoti arba pakeisti.

SŪKIŲ BE APKROVOS REGULIAVIMAS

 Jeigu pjovimo elementas sukasi net ir tada kai droselinio vožtuvo svirtis (30) (pav. G) nustatyta veikimo be apkrovos padėtimi, reikia sureguliuoti sūkių be apkrovos greitį.

 Variklio sūkių turi būti sureguliuoti taip, kad variklis neužgestų, o pjovimo elementas (veikiant be apkrovos) nesisuktų. Jeigu įjungus žoliapjovę, sūkių yra pernelyg dideli arba maži, reikia sureguliuoti variklio sūkius (veikiant be apkrovos).

 Suraskite už oro filtro korpuso (5) esantį sūkių be apkrovos reguliavimo varžtą (40) (pav. N).

- Įjunkite žoliapjovės variklį.

VERTO

- Atsuktuvu, atsargiai, pasukite sūkių be apkrovos reguliavimo varžtą (į dešinę pusę norėdami sūkius padidinti, į kairę, kai sūkiiai yra per dideli).

SAUGAUS NAUDOJIMO NUORODOS



-  Aukštą žolę pjaukite sluoksniais, palaipsniui.
- Benzininę žoliapjovę laikykite atokiau nuo kietų objektų, saugokite auginamus augalus.
- Su benzinine žoliapjove galima pjauti tik sausą žolę.
- Pjaudami vejos pakraščius, įrenginį slinkite išilgai pakraščio.
- Reguliariai valykite variklio korpuse esančias ventiliacijos angas.
- Reguliariai šalinkite žolės likučius nuo pjovimo lyno ritės ir jos gaubto.
- Niekada benzininės žoliapjovės valymui nenaudokite vandens, chemiškai agresyvių skysčių, tirpiklių. Žoliapjovę valykite šepetėliu arba švelniu audiniu.
- Kas tam tikrą laiko tarpą tikrinkite vidaus degimo variklio uždegimo žvakės būklę. Susidėvėjusią uždegimo žvakę pakeiskite nauja, gamintojo rekomenduojama žvake.
- Naudokite tinkamas, gamintojo rekomenduojamas, pjovimo lyno rites.

PJOVIMO LYNŲ IŠTRAUKIMAS

-  Benzininė žoliapjovė turi pjovimo lyno padavimo sistemą. Darbo metu pjovimo lynas paduodamas stipriai prispaudus ritę prie pagrindo, lyno perteklių nupjauna gaubte esanti geležtė.

-  Pjovimo lyno padavimas sutrinka kai jis nutraukiamas arba jo dalelė nulūžta ritės viduje. Šiuo atveju pjovimo lyną reikia ištraukti rankiniu būdu.

PJOVIMO LYNŲ IŠTRAUKIMAS RANKINIŲ BŪDU

-  Išjunkite žoliapjovės variklį.
-  • Šešiakampį raktą įstatę į suklio blokavimo angą (23) (pav. E) atsukite pjovimo lyno ritės gaubtą (15) (pav. B).
- Tvirtai suimkite pjovimo ritės gaubtą.
- Įspauskite abejuose ritės gaubto šonuose esančius apsauginius užraktus (18) (pav. C).
- Nuo pjovimo lyno ritės nuimkite gaubtą.
- Ištraukite pjovimo lyno galus ir perverkite juos per jiems skirtas angas (21) (pav. D).
- Uždėkite pjovimo lyno ritės gaubtą.
- Pjovimo lyno ritės gaubtą užsukite ant suklio.

-  Būkite ypatingai atsargūs su benzinine žoliapjove, vejos pakraščius pjaudami statmenai. Stovėkite už besisukančio pjovimo elemento, taip išvengsite smūgio atšokusiu daiktu.

-  Darbo metu bei tik jį baigus, variklis yra labai karštas. Prisilietus galima apsideginti.



-  Išmetamosiose dujose yra anglies oksido, kvėpuojant juo prisotintu oru galima apsinuodyti. Todėl, niekada, negalima įrenginio jungti nepakankamai vėdinamose patalpose ar kitose vietose bei arti degių medžiagų.

APTARNAVIMAS IR SANDĖLIAVIMAS

-  Prieš žoliapjovės valymą, tikrinimą ar remontą, reikia įsitikinti, kad įrenginio variklis yra išjungtas bei nėra karštas. Nuo uždegimo žvakės nuimkite laidą (35) (pav. K), taip išvengsite atsiktinio variklio įsijungimo.



-  Saugokitės pjovimo lynui nupjauti skirtos geležtės. Nesinaudodami benzinine žoliapjove, visada, geležtę uždenkite gaubtu.

PJOVIMO LYNŲ RITĖS KEITIMAS

-  Įsitikinkite, kad benzininės žoliapjovės variklis yra išjungtas.
-  • Į suklio blokavimo angą įstatę šešiakampį raktą (23) (pav. E), atsukite pjovimo lyno ritės gaubtą (15) (pav. B).
- Tvirtai suimkite ritės gaubtą.



- Įspauskite abejuose ritės gaubto šonuose esančius apsauginius užraktus (18) (pav. C).
- Išimkite pjovimo lyno ritę (19) (spyruoklė (20) turi likti pjovimo lyno ritės gaubte) (pav. D).
- Kruopščiai išvalykite pjovimo lyno ritės gaubto vidų, pašalinkite žemių ir žolės sankaupas.
- Iš abejų galų atsukite apytikriai 15 cm. pjovimo lyno.
- Naujos ritės pjovimo lyno galus perkiškite per jiems skirtas angas (21), esančias ritės gaubte (pav. D).
- Naują ritę, tvirtai, įstatykite į jos gaubtą.
- Uždėkite ritės gaubtą ir spauskite tol, kol užsifiksuos (gaubtas turi būti pilnai įstatytas ir pritvirtintas apsauginiais užraktais).

ORO FILTRAS



-  Dėl užsiteršusio oro filtro, sumažėja variklio galia bei padidėja kuro sąnaudos. Oro filtrą reikia valyti kas 5 darbo su žoliapjove valandas.
-  • Nuimkite oro filtro gaubtą (42) (pav. O).
- Iš gaubto ištraukite oro filtrą (41) (pav. O).
- Oro filtrą išplaukite šiltame, muiluotame vandenyje.
- Oro filtrą išdžiovinkite ir vėl įstatykite.

-  Norint išvengti gaisro pavojaus ar kenksmingų garų susidarymo, oro filtro negalima plauti benzine bei kituose degiuose tirpikliuose.



KURO FILTRAS (VALYMAS/ KEITIMAS)

-  • Atsukite kuro bako dangtelį (6).
-  • Vieliniu kabliuku ar šešiakampiu raktu, iš kuro įpylimo angos, ištraukite kuro filtrą (37) (pav. M).
- Kuro filtrą išardykite ir išplaukite benzine arba pakeiskite nauju.
- Kuro filtrą įstatykite į kuro baką (7) ir užsukite kuro bako dangtelį.
-  Įstatant kuro filtrą būtina atkreipti dėmesį, kad į įsiurbimo vamzdelį nepatektų teršalai.

UŽDEGIMO ŽVAKĖ

-  Norint, kad žoliapjovė visada veiktų nepriekaištingai, reikia reguliariai tikrinti uždegimo žvakės būklę.
-  • Palaukite, kol variklis atvės.
-  • Nuo uždegimo žvakės (4) nuimkite laidą (35) (pav. K).
- Naudodamiesi raktu (34) (pav. K), skirtu uždegimo žvakei atsukti, atsukite žvakę.
- Nuvalykite uždegimo žvakės kontaktus (36) (pav. L). Tarp kontaktų palikite tarpą.
- Prireikus, uždegimo žvakę pakeiskite.

SANDĖLIAVIMAS

-  Prieš sandėliuojant, būtina pilnai ištuštinti kuro sistemą.
- Iš kuro bako išpilkite kurą, įjunkite variklį ir palaukite, kol jis išsijungs dėl kuro stokos.
- Nenaudokite seno kuro. Niekada į kuro baką nepilkite jokių plovimo priemonių, tai gali tapti variklio gedimo priežastimi.
- Ypatingai kruopščiai valykite, variklio korpuse esančias, ventiliacijos angas.
- Patys galite atlikti tik šioje instrukcijoje aprašytus priežiūros darbus. Visi kiti priežiūros darbai turi būti atliekami autorizuotame servise.
- Draudžiami bet kokie žoliapjovės konstrukcijos pakeitimai.
- Nenaudojamą, išvalytą žoliapjovę reikia padėti ant plokščio pagrindo, sausoje, vaikams neprieinamoje vietoje.
-  Kuras su alkoholio priemaisomis (etilo ar metilo) gali absorbuoti drėgmę, todėl sandėliavimo metu kuro mišinys suskyla į atskirus komponentus, gaminasi rūgštys. Toks benzinas gali sukelti variklio gedimą.
-  Būkite atsargūs, nesusižeiskite metaline geležte, skirta pjovimo lynui nupjauti. Nesinaudodami benzinine žoliapjove ant geležtės uždėkite apsaugą.

 Visų rūšių gedimai turi būti šalinami autorizuotose gamintojo servisuose.

TECHNINIAI DUOMENYS

NOMINALŪS DUOMENYS

Trimeris	
Dydis	Vertė
Variklio tūris	43 cm ³
Variklio galia	1,4 kW (1,9 KM)
Maks. suklio sukimosi greitis su pritvirtintu pjovimo elementu	7000 / 8500 min ⁻¹
Vidutinės kuro sąnaudos	1,6 l / h
Kuras (mišinys)	Benzinas / tepalas (dvtakčiams varikliams) 25 : 1
Kuro bako talpa	1,2 l
Karbiuratorius	Membraninis mechanizmas
Uždegimo sistema	Kibirkštis
Uždegimo žvakė	L7RTC/TORCH o L8RTE/NHSP LD
Atstumas tarp uždegimo žvakės kontaktų	0,6 – 0,7 mm
Pjovimo, tridančiu peiliu, plotis	255 mm / 10"
Pjovimo, lynu, plotis	460 mm / 16"
Pjovimo lyno skersmuo	2,5 mm
Svoris	7,5 kg
Pagaminimo metai	2017

INFORMACIJA APIE TRIUKŠMĄ IR VIBRACIJĄ

Garso slėgio lygis (pjaunant tridančiu peiliu) :

$$L_{pA} = 95,9 \text{ dB(A)} K=3 \text{ dB}$$

Garso galios lygis (pjaunant tridančiu peiliu) :

$$L_{wA} = 108,2 \text{ dB(A)} K=3 \text{ dB}$$

Garso slėgio lygis (pjaunant lynu) :

$$L_{pA} = 99,1 \text{ dB(A)} K=3 \text{ dB}$$

Garso galios lygis (pjaunant lynu) :

$$L_{wA} = 107,6 \text{ dB(A)} K=3 \text{ dB}$$

Vibracijos pagreičio vertė, (pjaunant lynu) :

$$a_h = 6,91 \text{ m/s}^2 K=1,5 \text{ m/s}^2$$

Vibracijos pagreičio vertė, (pjaunant tridančiu peiliu) :

$$a_h = 5,97 \text{ m/s}^2 K=1,5 \text{ m/s}^2$$

APLINKOS APSAUGA IR CE



Vidaus degimo variklius turinčių gaminių negalima išmesti kartu su buities atliekomis, juos reikia atiduoti į atitinkamą atliekų perdirbimo įmonę. Informacijos apie atliekų perdirbimą kreiptis į pardavėją arba vietos valdžios institucijas. Susidėvėję elektriniai ir elektroniniai prietaisai turi gamtai kenksmingų medžiagų. Antriniam perdirbimui neatiduoti prietaisai, kelia pavojų aplinkai ir žmonių sveikatai.

* Pasilikame teisę daryti pakeitimus.

„Grupa Topex Spółka z ograniczoną odpowiedzialnością” Spółka komandytowa (toliau: „Grupa Topex“), kurios buveinė yra Varšuvoje, ul. Pograniczna 2/4 informuoja, kad visos šios instrukcijos (toliau: „instrukcija“) autorinės teisės, tai yra šioje instrukcijoje esantis tekstas, nuotraukos, schemas, paveikslai bei jų išdėstymas priklauso tik Grupa Topex ir yra saugomos pagal 1994 metais, vasario 4 dieną, dėl autorių ir gretutinių teisių apsaugos, priimtą įstatymą (t.y., nuo 2006 metų įsigaliojęs įstatymas Nr. 90, vėliau 631 su įstatymo pakeitimais). Neturint raštiško Grupa Topex sutikimo kopijuoti, perdaryti, skelbti spaudoje, keisti panaudojant komerciniams tikslams visą ar atskiras instrukcijos dalis yra griežtai draudžiama bei gresia civilinė ar baudžiamoji atsakomybė.



INSTRUKCIJU TULKOJUMS NO ORIGINĀLVALODAS

BENZĪNA TRIMERIS 50G490

UZMANĪBU! PIRMS UZSĀKT LIETOT IEKĀRTU, NEPIECIEŠAMS UZMANĪGI IZLASĪT DOTO INSTRUKCIJU UN SAGLABĀT TO.

DETALIZĒTIE DROŠĪBAS NOTEIKUMI

DROŠĪBAS NOTEIKUMI TRIMMERIM AR IEKŠDEDZES DZINĒJU BRĪDINĀJUMS!

Iekšdedzes dzinēja trimmera lietošanas laikā ir jāievēro drošības noteikumi. Pirms darba uzsākšanas savas un citu personu drošības dēļ nepieciešams izlasīt doto instrukciju. Saglabāt to, lai vēlāk būtu iespējama tās izmantošana.

BRĪDINĀJUMS!

- Iekšdedzes dzinēja trimmeri drīkst atļaut lietot tikai tiem pieaugušiem cilvēkiem, kuri prot ar to rīkoties.
- Izplatot tālāk trimmeri ar iekšdedzes dzinēju, jānodod arī dotā lietošanas instrukcija.
- Personas, kas nav iepazīstinātas ar šīs instrukcijas tekstu, nedrīkst lietot trimmeri ar iekšdedzes dzinēju.
- Lietotājs ir pilnīgi atbildīgs par trimmera cita veida ekspluatāciju, apzinoties, ka tas ir nedroši.
- Ražotājs nenes atbildību par bojājumiem, kas radušies trimmera nepareizās lietošanas dēļ.
- Pēc dzinēja izslēgšanas griezējelements vēl turpina kādu laiku rotēt.
- Iekārtu nedrīkst apkalpot bērni un personas, kas nav iepazīstinātas ar lietošanas instrukciju.
- Nedrīkst pļaut, ja citi cilvēki, īpaši bērni, vai mājdzīvnieki atrodas darba vietas tuvumā.

ATCERĪTIES.

Operators vai lietotājs ir atbildīgs par negadījumiem vai draudiem, kuri var skart citas personas vai apkārtni.

SAGATAVOŠANĀS

- Pļaušanas laikā ir jāvalkā izturīgi apavi un garās bikses.
 - Vienmēr izmantot tādas personīgās aizsardzības līdzekļus kā aizsargbrilles, dzirdes aizsargus.
 - Uzmanīgi pārbaudīt teritoriju, kurā tiks veikts darbs, un likvidēt visus priekšmetus, kuri var tikt atmetti ar rotējošo griezējelementu, piemēram, akmeņus, zarus, pudeles u.tml., vai priekšmetus, kas var iesprukt iekārtā, piemēram, stieples, siksnas.
 - Pirms lietošanas vienmēr pārbaudīt, vai trimmera griezējelements nav bojāts.
 - Turēt trimmeri ar abām rokām tā, lai galvas ass būtu perpendikulāra pamatnei.
 - Rūpējieties par vidi: uzmanieties, lai nenotiktu degvielas izplūde.
 - Ieslēdzot trimmeri, stāvēt vismaz 3 m no vietas, kur tika uzpildīta degviela.
 - Neuzpildīt degvielu slēgtās telpās.
- #### LIETOŠANA
- Degvielas tvertnes uzpildīšana ir jāveic, kad dzinējs ir izslēgts un auksts, jo pastāv degvielas izliešanās un aizdegšanās risks no karstiem trimmera elementiem.
 - Neieliet degvielu vairāk par maksimālo degvielas līmeni. Pēc uzpildīšanas pārliecināties, ka degvielas ieliešanas vietas korķis ir labi aizgriezts.
 - Ja tika konstatēts nehermētiskums vai degvielas izplūde, trimmeri nedrīkst ieslēgt, jo var izcelties ugunsgrēks.

- Darba laikā trimmeris krasi sasilst, ir jābūt uzmanīgam un nedrīkst pieskarties ar nepiesegtām ķermeņa daļām pie karstiem dzinēja elementiem.
- Pļaujot jāatrodas vismaz 15 m attālumā no nepiederošām personām.
- Ir jāpļauj tikai dienas gaismā vai ļoti labā mākslīgā apgaismojumā.
- Nepļaut mitro zāli.
- Neapkalpot trimmeri zandalēs vai ar basām kājām.
- Vienmēr ir jāpārliecinās, ka operators uz nogāzes stāv stabili.
- Staigāt – nekad neskriet.
- Vienmēr pļaut šķērsām nogāzei, nekad – uz augšu vai uz leju.
- Ievērot īpašu uzmanību, mainot pļaušanas virzienu.
- Pārvietojot trimmeri, izslēgt dzinēju.
- Transportēšanas laikā trimmera degvielas tvertnei ir jābūt tukšai.
- Izslēgt piedziņu, ja iekšdedzes dzinēja trimmeri transportēšanas laikā vajadzēs noliekt, kā arī kad tas tiek transportēts līdz pļaušanas vietai vai prom no tās.
- Nedrīkst izmantot trimmeri ar bojātiem aizsegumiem, korpusiem, kā arī bez pievienotiem aizsegumiem.
- Aizliegts piestiprināt griezējelementus nesaskaņā ar ražotāja rekomendācijām.
- Ieslēgt dzinēju saskaņā ar instrukciju, pievēršot uzmanību tam, lai pēdas neatrastos griezējelementa tuvumā.
- Jābūt uzmanīgiem, lai negūtu miesas bojājumus no griezējauklas pārgriešanas asmeņa.
- Pārliecināties, ka ventilācijas spraugās nav netīrumu.
- Kustīgo daļu tuvumā nedrīkst turēt rokas un pēdas.
- Trimmera remontdarbus drīkst veikt tikai pilnvarotās personas.
- Izmantot tikai ražotāja ieteiktās nomaināmās daļas.
- Ja parādās noguruma pazīmes, nepieciešams nekavējoties pārtraukt darbu.
- Strādājot trimmera rokturis vienmēr jātur ar abām rokām.
- Karsto trimmeri aizliegts likt uz sausās zāles.
- Nesmēķēt iekšdedzes dzinēja trimmera tuvumā, var izcelties ugunsgrēks.
- Izslēgt iekārtu:
 - katru reizi, kad ir jāaiziet no iekārtas prom,
 - pirms iekārtas pārbaudes, tīrīšanas vai remonta,
 - pēc trieciena ar svešu priekšmetu; pārbaudīt, vai iekārta nav bojāta un, ja tas ir nepieciešams, obligāti veikt remontu pirms darba uzsākšanas,
 - ja iekšdedzes dzinēja trimmeris sāk pārmērīgi vibrēt (nekavējoties izslēgt un atklāt iemeslu).

APKOPE UN UZGLABĀŠANA

- Uzglabāt degvielu tikai tai speciāli paredzētās un apzīmētās slēgtās kannās, sausā un aukstā vietā.
- Ir jāuztur atbilstošā stāvoklī visus apakšmezglus drošam iekšdedzes dzinēja trimmera darbam.
- Drošības nolūkos mainīt nolietotās vai bojātās daļas.
- Trimmeris ir jāaizsargā no mitruma.
- Uzglabāt bērniem nepieejamā vietā.
- Izmantot tikai atbilstošā tipa griezējelementus.

IZMANTOTO PIKTOGRAMMU SKAIDROJUMS



1. Uzmanību! Ievērot īpašus piesardzības līdzekļus.
2. Ugunsgrēka risks.
3. Risks saindēties ar izplūdes gāzēm.
4. Lietot aizsargcimdus.
5. Izslēgt dzinēju un noņemt vadu no aizdedzes sveces, pirms veikt apkalpošanas vai remontdarbus.
6. Izlasīt lietošanas instrukciju, ievērot tajā ieteiktos brīdinājumus un drošības noteikumus!
7. Lietot galvas, redzes un dzirdes aizsardzības līdzekļus.
8. Lietot aizsargapģērbu.
9. Lietot aizsargapavus.
10. Ekstremitātes nedrīkst atrasties griezējelementu tuvumā.
11. Sargāt no mitruma.
12. Nepieļaut nepiederošās personas trimmera darbības teritorijas tuvumā, jāsauglabā minimālais attālumš - 15 m no trešām personām.
13. Uzmanīties no izlidojošām šķembām.
14. Nepieskarties pie sakarsētiem elementiem.

UZMANĪBU! Neskatoties uz instrumenta drošu konstrukciju un pielietotiem aizsardzības līdzekļiem, darba laikā vienmēr pastāv risks iegūt traumas.

UZBŪVE UN PIELIETOJUMS

Iekšdedzes dzinēja trimmera piedziņu veido viencilindra, divtaktu iekšdedzes dzinējs, kas tiek atvēsināts ar gaisu. Iekšdedzes dzinēja trimmeris ir ļoti noderīgs dārza sarežģītajā teritorijā, pirmām kārtām tur, kur ar iekšdedzes dzinēja zāles pļāvējiem nav iespējams darboties. Rokturis, kas jātur ar abām rokām, nodrošina ērtu lielu laukumu pļaušanu. Aprīkots ar atbilstošiem griezējelementiem, trimmeris ir noderīgs arī zālāja malu nolīdzināšanai un nobeigumdarbiem apkārt kokiem, celiņiem, kā arī sapītās zāles, niedru un nātru nopļaušanai dārzā. Jālieto tikai šai iekārta atbilstošie piederumi un jāievēro norādījumi, kas doti lietošanas instrukcijā. Iekšdedzes dzinēja trimmeris ir domāts tikai amatierdarbībām.



Iekārtu nedrīkst izmantot nesaskaņā ar tās izraudzīšanu.

GRAFISKĀS DAĻAS APRAKSTS

Zemāk minētā numerācija attiecas uz tiem instrumenta elementiem, kuri ir minēti dotās instrukcijas grafiskajā daļā.

1. Dzinēja vadība
2. Plecu jostas satvērējs
3. Starta trose

4. Aizdedzes svece
5. Gaisa filtra korpus
6. Degvielas ieliešanas vietas korķis
7. Degvielas tvertne
8. Gāzes trosē
9. Rokturis
10. Nesējļences
11. Pārvadvārpstas aizsegs
12. Aizsegs
13. Griezējelements
14. Nostiprinātājskrūves
15. Griezējaukļas spoļes aizsegs
18. Aizsargkniedes
19. Spoļe ar griezējaukļu
20. Atspere
21. Griezējaukļas atveres
22. Darbvārpsta
23. Darbvārpstas bloķēšanas atvere
24. Trīszobu nazis
25. Pārmērīgi garās griezējaukļas nogriešanas asmens
26. Plastmasas aizsega nostiprinātājskrūves
28. Aizdedzes slēdzis
29. Droseļvārsta sviras bloķēšanas poga
30. Droseļvārsta svira
31. Plecu jostas drošības āķis
32. Plecu jostas savilce
33. Pārvada ieeļļošanas vietas korķis
34. Aizdedzes sveču atslēga
35. Aizdedzes sveces vads
36. Aizdedzes sveces salaidumi
37. Degvielas filtrs
38. Sūkšanas svira
39. Membrānas sūknis
40. Tukšgaitas apgriezīu regulācijas skrūve
41. Gaisa filtrs
42. Gaisa filtra aizsegs

* Zīmējums un izstrādājums var nedaudz atšķirties.

SIMBOLU APRAKSTS



PIEZĪME



BRĪDINĀJUMS



MONTĀŽA/ĪESTATĪJUMI



ĪNFORMĀCIJA

APRĪKOJUMS UN PĪEDERUMI

- | | |
|---------------------------------|------------|
| 1. Griezējaukļas spoļes aizsegs | - 1 gab. |
| 2. Trīszobu nazis | - 1 gab. |
| 3. Rokturis | - 1 gab. |
| 4. Skrūves un uzgriežņi | - 1 kompl. |
| 5. Nesējļences | - 1 gab. |
| 6. Atslēga ar skrūvgriezi | - 1 gab. |
| 7. Sešstūru atslēga | - 2 gab. |

- | | |
|-------------------------|----------|
| 8. Skrūves un uzgriežņi | - 1 gab. |
| 9. Plastmasas aizsegs | - 1 gab. |

SAGATAVOŠANĀS DARBAM



TRĪSZOBU NAŽA UN GRIEZĒJAUKĻAS SPOĻES AIZSEGA MONTĀŽA Ar iekšdedzes dzinēja trimmeri var strādāt, izmantojot gan trīszobu nazi, gan griezējaukļas spoļi, atkarībā no vajadzībām.



Ar iekšdedzes dzinēja trimmeri nedrīkst strādāt bez piestiprinātā aizsega.

TRĪSZOBU NAŽA MONTĀŽA



- Piestiprināt aizsegu (12).
- Piestiprināt trīszobu nazi (24) (F) pie darbvārpstas (22).
- Uzlikt starpliku, pieskrūvēt uzgriezni ar piegādāto atslēgu, bloķējot darbvārpstu (22), ieliekot darbvārpstas bloķēšanas atverē sešstūra atslēgu (E zīm.).

GRIEZĒJAUKĻAS SPOĻES AIZSEGA MONTĀŽA



- Piestiprināt aizsegu (12).
- Pie darbvārpstas (22) pieskrūvēt griezējaukļas spoļes aizsegu (15), griežot pretēji pulksteņrādītāju kustības virzienam (B zīm.).
- Ieliekot sešstūra atslēgas galu darbvārpstas bloķēšanas atverē (23), nobloķēt darbvārpstu (E zīm.).
- Aizgriezt griezējaukļas spoļes aizsegu.
- Pirms lietošanas uzsākšanas noņemt aizsegu no pārmērīgi garās griezējaukļas nogriešanas asmens (25) (F zīm.).

ROKTURA MONTĀŽA



Rokturis (9) nodrošina vienkāršu un ergonomisku darbu ar iekšdedzes dzinēja trimmeri.



- Uzlikt rokturi (9) uz pārvadvārpstas aizsega (11).
- Piestiprināt rokturi ar sešām piegādātām nostiprinātājskrūvēm (14) (A zīm.).
- Uzlikt rokturi ergonomiskajā pozīcijā.
- Aizgriezt nostiprinātājskrūves ar pievienoto sešstūra atslēgu.

ROKTURA NOLIEKUMA LEŅĶA ĪESTATĪŠANA



Iekšdedzes dzinēja trimmera rokturis ļauj regulēt noliekuma leņķi. Ergonomiskais noliekuma leņķa īestatījums nodrošina ilgstošu operatora darbu bez noguruma.



- Izslēgt iekšdedzes dzinēja trimmera dzinēju.
- Atļaut nostiprinātājskrūves (14) (A zīm.).
- Uzlikt vajadzīgo roktura noliekuma leņķi.
- Aizgriezt nostiprinātājskrūves.



PLECA JOSTAS MONTĀŽA UN REGULĀCIJA

Plecu jostas un tās satvērēja montāžas un regulācijas laikā ir jāatslēdz dzinējs.



Atbilstoši pielāgotā plecu josta ievērojami atviegļina darbu operatoram.



- Novietot plecu jostas drošības āķi (31) (H zīm.) plecu jostas satvērējā (2).
- Noregulēt plecu jostu tā, lai griezējelements būtu novietots paralēli pamatnei.
- Viegli atbalstīt griezējelementu (13) pret pamatni.
- Pārvietot plecu jostas satvērēju tā, lai trimmeris atrastos sabalansētā stāvoklī.
- Lietojot trīszobu nazi, turēt naža asmeni apt. 10 cm virs zemes, lai tas nepieskartos pie pamatnes.
- Noregulēt ar plecu jostas savilci (32) (I zīm.) plecu jostas garumu tā, lai nodrošinātu visērtāko darba pozīciju.



Plecu jostas galā ir drošības āķis ar ātrās atāķēšanas mehānismu. To izmantot avārijas situācijās, kad ir nepieciešams ātri atbrīvoties no iekārtas.



Darba laikā trimmerim ir jābūt piesprādzētam pie plecu jostas.

VERTO

Pretejā gadījumā nevar droši manevrēt ar iekārtu, tā var ievainot operatoru vai citas personas. Aizliegts izmantot plecu jostu ar bojāto ātrās atāķēšanas mehānismu.

DARBS / IESTATĪJUMI

DEGVIELAS MAISIJUMA SAGATAVOŠANA



Iekšdedzes dzinēja degvielai ir jāizmanto benzīna-eļļa maisījumu attiecībā 25:1.



Lielākā daļa iekšdedzes dzinēju problēmu tieši vai netieši ir saistīta ar izmantoto degvielu. Ir īpaši jāuzmanās, lai maisījumam neizmantotu dzinēju eļļu, kas domāta četrtaktu dzinējiem. Aizliegts samaisīt benzīnu ar eļļu tieši trimmera degvielas tvertnē.



Vienmēr ir jāmaisā degvielu ar eļļu tam speciāli paredzētajā kannā.



Samaisīt benzīnu (bezsvina, ar oktāna skaitli 95) ar labas kvalitātes dzinēja eļļu, kas domāta divtaktu dzinējiem, attiecībā 25:1 pēc zemāk dotās tabulas.

Benzīns	Divtaktu dzinēju eļļa
1 litrs	40 ml
2 litri	80 ml
5 litri	200 ml



Ieliet atbilstošu eļļas daudzumu kannā, tad pieliet klāt nomērīto benzīna daudzumu.

- Aizgrieziet korķi un ļoti labi samaisīt.

DZINĒJA IEDARBINĀŠANA



Aizliegts iedarbināt dzinēju bez piestiprinātā griežjelementa aizsega. Izmantojot neatbilstošus vai bojātus aizsegus, vai gūt nopietnus miesas bojājumus.



Nepareizi uztītā griežjaukļa vai neatbilstošs griežjapriekojums paaugstina vibrācijas līmeni.



Iekšdedzes dzinēja trimmeris ir aprīkots ar slēdzi, kas pasargā no gadījuma ieslēgšanās.



Iedarbināšana – pārvietot aizdedzes slēdzi (28) (G zīm.) pozīcijā „start”, sūkšanas sviru (38) (N zīm.) pozīcijā „ON”, enerģiski pavilkt aiz starta troses (3). Ja daudzkārtējie mēģinājumi būs neveiksmīgi, nepieciešams piesūknēt degvielu ar membrānas sūkni (39) (N zīm.) un atkārtot iedarbināšanu. Pēc dzinēja ieslēgšanas var uzsākt darbu tikai pēc dažiem desmitiem sekunžu, pakāpeniski izslēdzot sūkšanu, pārvietojot sūkšanas sviru pozīcijā „OFF”.

Lai palielinātu dzinēja apgriezienus, nospiež droseļvārsta sviras bloķēšanas pogu (29) un droseļvārsta sviru (30) (G zīm.).

Izslēgšana – samazināt nospiedienu uz droseļvārsta sviru (30). Pārvietot aizdedzes slēdzi (28) pozīcijā „stop”.



Pēc dzinēja izslēgšanas griežjelementi turpina kādu laiku rotēt. Aizliegts izmantot iekšdedzes dzinēja trimmeri lietuss laikā vai mitrā vidē. Aizliegts strādāt ar bojāto iekārtu. Visiem elementiem ir jābūt atbilstoši piestiprinātiem un jāizpilda prasības, kas nodrošina atbilstošu iekšdedzes dzinēja trimmera darbu. Jebkurš bojāts aizsargelements vai daļa ir nekavējoties jāizremontē vai jānomaina.

TUKŠGAITAS APGRIEZIENU REGULĀCIJA



Ja griežjelements rotē neskatoties uz to, ka droseļvārsta svira (30) (G zīm.) atrodas tukšgaitas stāvoklī, jāveic tukšgaitas ātruma regulācija.



Dzinēja apgriezieniem tukšgaitā ir jābūt tā piemēlētiem, lai dzinējs neslāpstu un negrieztu griežjelementu. Ja pēc trimmera ieslēgšanas trimmera apgriezieni ir pārāk augsti vai pārāk zemi, nepieciešams veikt dzinēja apgriezienu regulāciju tukšgaitā.



- Aiz gaisa filtra korpusa (5) atrast tukšgaitas apgriezienu regulācijas skrūvi (40) (N zīm.).
- Ieslēgt trimmera dzinēju.
- Ar skrūvgriezi uzmanīgi pagriezt tukšgaitas apgriezienu regulācijas skrūvi (pa labi, lai palielinātu apgriezienus, pa kreisi, ja apgriezieni ir pārāk augsti).

NORĀDĪJUMA DROŠAI EKSPLOATĀCIJAI



- Pļaujot garu zāli, darbs ir jāveic pakāpeniski, pa slāņiem.
- Iekšdedzes dzinēja trimmeris nedrīkst atrasties cieto objektu un kultūraugu tuvumā.
- Ar iekšdedzes dzinēja trimmeri drīkst strādāt tikai tad, kas zāle ir sausa.
- Malu pļaušanas laikā trimmeri nepieciešams vadīt gar zālāja malu.
- Regulāri tīrīt ventilācijas spraugas dzinēja korpusā.
- Regulāri noņemt zāles paliekas no aizsega un griežjaukļa spoles.
- Aizliegts tīrīt iekšdedzes dzinēja trimmeri ar ūdeni, agresīviem šķīdumiem vai šķīdinātājiem. Iekšdedzes dzinēja trimmeris jātīra ar suku vai maigo audumu.
- Periodiski pārbaudīt iekšdedzes dzinēja aizdedzes sveču stāvokli. Nolietotā aizdedzes svece jānomaina pret ražotāja ieteikto aizdedzes sveci.
- Izmantot rekomendētās spoles ar griežjaukļu.

GRIEZĒJAUKLAS IZBĪDĪŠANA



Iekšdedzes dzinēja trimmeris ir aprīkots ar griežjaukļa atšķiršanas sistēmu. Griežjaukļa izbīdīties, kad darba laikā spole enerģiski tiks piespiesta pie pamatnes. Pārmerīgi gara griežjaukļa tiks nogriezta ar asmeni, kas atrodas aizsegā.



Ja griežjaukļa tiks norauta vai tās fragments nolūzīs spoles aizsega iekšpusē, tad griežjaukļa netiks atritināta. Šajā gadījumā nepieciešams manuāli izbīdīt griežjaukļu.

MANUĀLĀ GRIEZĒJAUKLAS IZBĪDĪŠANA



Izslēgt trimmera dzinēju.



- Atskrūvēt griežjaukļa spoles aizsegu (15) (B zīm.), bloķējot ar sešstūra atslēgu darbavārpstas bloķēšanas atveri (23) (E zīm.).
- Stingri satvert spoles aizsegu.
- Iespējams aizsargkniedes (18) (C zīm.) abās griežjaukļa spoles aizsega pusēs.
- Noņemt vāku no griežjaukļa spoles.
- Izbīdīt griežjaukļa galus un izvērt cauri griežjaukļa atverēm (21) (D zīm.).
- Piestiprināt griežjaukļa spoles aizsegu vāku.
- Ieskrūvēt griežjaukļa spoles aizsegu darbavārpstā.



Ir jāievēro īpaša piesardzība, izmantojot trimmeri vertikālai malu pļaušanai. Jāpaliek ārpus griežjelementa rotēšanas plaknes, lai izvairītos no miesas bojājumiem, ko var radīt uzmestais objekts.



Dzinējs ir ļoti karsts gan darba laikā, gan arī pēc tās pabeigšanas. Pieskaršanās var radīt ādas apdegumu.



Noplūdes gāzes satur tvana gāzi, kuras ieelpošana var radīt saindēšanos. Tāpēc arī aizliegts iedarbināt iekārtu telpās vai vietās, kur ir vāja ventilācija, slēgtās telpās vai viegli uzliesmojošo materiālu tuvumā.

APKALPOŠANA UN APKOPE



Pirms trimmera tīrīšanas, pārbaudes vai remonta uzsākšanas nepieciešams pārliecināties, ka iekārtas dzinējs tika apstādināts un nav karsts. Atslēgt aizdedzes sveces vadu (35) (K zīm.) no aizdedzes sveces, lai eliminētu gadījuma dzinēja ieslēgšanos.



Ir jāievēro uzmanība attiecībā uz griežjaukļa nogriešanas asmeni. Kad trimmeris netiek izmantots, šo asmeni nepieciešams aizsegt.

GRIEZĒJAUKLAS SPOLES NOMAĪNA



Pārliecināties, ka trimmera dzinējs ir izslēgts.



- Atskrūvēt griežjaukļa spoles aizsegu (15) (B zīm.), bloķējot ar sešstūra atslēgu darbavārpstas bloķēšanas atveri (23) (E zīm.).
- Stingri satvert spoles aizsegu.
- Iespējams aizsargkniedes (18) abās griežjaukļa spoles aizsega pusēs (C zīm.).

- Izņemt griezējauklas spoli (19) (atsperei (20) jāpaliek griezējauklas spoles aizsegā) (D zīm.).
- Labi attīrīt griezējauklas spoles aizsega iekšpusi, noņemt visas zemes un zāles paliekas.
- Atritināt no spoles apt. 15 cm griezējauklas no abiem galiem.
- Izvērt jaunās spoles griezējauklas galus caur griezējauklas atverēm (21) spoles aizsegā (D zīm.).
- Stingri iespiest jauno griezējauklas spoli spoles aizsegā.
- Piestiprināt spoles aizsegu un iespiest līdz klikšķim (spoles aizsegam ir jābūt pilnīgi uzsedinātam un nofiksētam ar aizsargkniedēm).

GAISA FILTRS

 Piesārņots gaisa filtrs samazina iekšdedzes dzinēja jaudu un palielina degvielas patēriņu. Gaisa filtru nepieciešams tīrīt pēc 5 trimmera darba stundām.

- Noņemt gaisa filtra aizsegu (42) (O zīm.).
- Izņemt gaisa filtru (41) (O zīm.) no gaisa filtra aizsega.
- Nomazgāt gaisa filtru siltā ūdenī ar ziepēm.
- Nosusināt un piestiprināt gaisa filtru.

 **Lai izvairītos no ugunsgrēka vai bīstamo tvaiku rašanās riska, gaisa filtru nedrīkst mazgāt benzīnā un citos viegļi uzliesmojošos šķīdinātājos.**

DEGVIELAS FILTRS (TĪRĪŠANA/ NOMAIŅA)

- Atskrūvēt degvielas ieliešanas vietas korķi (6).
- Ar stieples āķa vai sešstūra atslēgas palīdzību izņemt degvielas filtru (37) (M zīm.) caur degvielas ieliešanas vietas atveri.
- Demontēt degvielas filtru un nomazgāt to benzīnā vai nomainīt pret jauno.
- Piestiprināt degvielas filtru degvielas tvertnē (7) un aizgriezti degvielas ieliešanas vietas korķi.

 Degvielas filtra montāžas laikā ir jāuzmanās, lai iesūcošajā vadā neiekļūtu netīrumi.

AIZDEDZES SVECE

- Drošai iekārtas darbībai nepieciešams periodiski pārbaudīt aizdedzes sveces stāvokli.
- Uzgaidīt, kamēr dzinējs atdzīsis.
- Noņemt aizdedzes sveces vadu (35) (K zīm.) no aizdedzes sveces (4).
- Paņemt aizdedzes sveču atslēgu (34) (K zīm.) un atskrūvēt aizdedzes sveci.
- Attīrīt aizdedzes sveču salaidumus (36) (L zīm.). Uzlikt atstarpī starp salaidumiem.
- Ja ir nepieciešams, nomainīt aizdedzes sveci pret jauno.

UZGLABĀŠANA

-  Uzglabājot nepieciešams pilnīgi iztukšot degvielas sistēmu.
- Nolaist degvielu no degvielas tvertnes, ieslēgt dzinēju un ļaut, lai tas noslāptu izbeigušās degvielas dēļ.
- Ik sezonu izmantot svaigo degvielu. Aizliegts degvielas tvertnei izmantot tīrīšanas līdzekļus, jo tas var sabojāt dzinēju.
- Jāpievērš īpaša uzmanība tam, lai ventilācijas spraugas būtu pārējamas.
- Trimmerim var veikt tikai dotajā instrukcijā aprakstītās apkopes
- Aizliegts veikt izmaiņas trimmera konstrukcijā.
- Kad trimmeris netiek izmantots, tas ir jāuzglabā tirā stāvoklī plakanā virsmā, sausā, bērniem nepieejamā vietā.

 **Degviela ar spirta (etilspirta vai metilspirta) piejaukumu var absorbēt mitrumu, kas uzglabāšanas laikā noved līdz degvielas maisījuma sastāvdaļu separācijai un skābju veidošanās. Šāds maisījums var radīt dzinēja bojājumus.**

 **Jāuzmanās ar asmeni pārmērīgi garās griezējauklas nogriešanai. Kad trimmeris netiek izmantots, tam ir jābūt aizsegtam.**

 Jebkura veida defekti ir jānovērš tikai ražotāja firmas sertificētam servisam.

TEHNISKIE PARAMETRI

NOMINĀLIE DATI

Benzīna trimeris	
Parametrs	Vērtība
Dzinēja kapacitāte	43 cm ³
Dzinēja jauda	1,4 kW (1,9 KM)
Darbvārpstas maks. griešanās ātrums ar griezējelementu	7000 / 8500 min ⁻¹
Vidējais degvielas patēriņš	1,6 l / h
Degviela (maisījums)	Benzīns / eļļa (2-taktu) 25 : 1
Degvielas tvertnes tilpums	1,2 l
Karburators	Membrānas
Aizdedzes sistēma	Dzirksteles
Aizdedzes svece	L7RTC/TORCH o L8RTF/NHSP LD
Atstarpe starp aizdedzes sveces salaidumiem	0,6 – 0,7 mm
Pļaušanas platums ar trīszobu nazi	255 mm / 10"
Pļaušanas platums ar griezējauklu	460 mm / 16"
Griezējauklas diametrs	2,5 mm
Masa	7,5 kg
Ražošanas gads	2017

DATI PAR TROKSNI UN VIBRĀCIJĀM

Akustiskā spiediena līmenis (darbs ar trīszobu nazi) :

$$L_{p_A} = 95,9 \text{ dB(A) } K=3 \text{ dB}$$

Akustiskās jaudas līmenis (darbs ar trīszobu nazi) :

$$L_{w_A} = 108,2 \text{ dB(A) } K=3 \text{ dB}$$

Akustiskā spiediena līmenis (darbs ar griezējauklu) :

$$L_{p_A} = 99,1 \text{ dB(A) } K=3 \text{ dB}$$

Akustiskās jaudas līmenis (darbs ar griezējauklu) :

$$L_{w_A} = 107,6 \text{ dB(A) } K=3 \text{ dB}$$

Vērtība, kas mēra vibrāciju paātrinājumu (darbs ar griezējauklu) :

$$a_h = 6,91 \text{ m/s}^2 \text{ } K=1,5 \text{ m/s}^2$$

Vērtība, kas mēra vibrāciju paātrinājumu (darbs ar trīszobu nazi) :

$$a_h = 5,97 \text{ m/s}^2 \text{ } K=1,5 \text{ m/s}^2$$

VIDES AIZSARDZĪBA / CE



Produktus, kurus baro iekšdedzes dzinēji, nedrīkst izmest kopā ar sadzīves atkritumiem. Tie ir jānodod utilizācijai attiecīgajiem uzņēmumiem. Informāciju par utilizāciju var sniegt produkta pārdevējs vai vietējie varas orgāni. Izlietotā iekārta satur videi kaitīgās vielas. Iekārta, kura netika pakļauta otrreizējai izejvielu pārstrādei, rada potenciālus draudus videi un cilvēku veselībai.

* Ir tiesības veikt izmaiņas.

„Grupa Topex Spółka z ograniczoną odpowiedzialnością” Spółka komandytowa (turpmāk „Grupa Topex”) ar galveno ofisu Varšavā, ul. Pograniczna 2/4, informē, ka visa veida autortiesības attiecībā uz dotās instrukcijas (turpmāk „Instrukcija”) saturu, tai skaita uz tās tekstiem, samazinātām fotogrāfijām, shēmām, zīmējumiem, kā arī attiecībā uz tās kompozīciju, pieder tikai Grupa Topex, kuras ir aizsargātas ar likumu saskaņā ar 1994. gada 4. februāra „Likumu par autortiesībām un blakustiesībām” (Likumu Vēstnesis 2006 nr. 90, 631. poz. ar turmp. izm.). Visas Instrukcijas kopumā vai tās noteikto daļu kopēšana, apstrāde, publicēšana vai modificēšana komercijas mērķiem bez Grupa Topex rakstiskās atļaujas ir stingri aizliegta, pretējā gadījumā pārkāpējs var tikt saukts pie kriminālās vai administratīvās atbildības.

BENSIINIMOOTORIGA TRIMMER 50G490

TÄHELEPANU: ENNE SEADMEGA TÖÖTAMA ASUMIST LUGEGE HOOLIKALT LÄBI KÄESOLEV JUHEND JA HOIDKE SEE ALLES HILISEMAKS KASUTAMISEKS.

TÄIENDAVALD OHUTUSJUHISED

OHUTUSJUHISED BENSIINIMOOTORIGA TRIMMERI KASUTAMISEKS

HOIATUS!

Trimmeri kasutamisel pidage kinni ohutusnõuetest. Enda ja läheduses viibivate isikute ohutuse tagamiseks lugege enne trimmeriga töö alustamist läbi käesolev juhend. Hoidke juhend alles hilisemaks kasutamiseks.

HOIATUS!

- Trimmerit tohib edasi anda vaid täiskasvanud isikutele, kes teavad, kuidas seda kasutada.
- Kui annate trimmeri edasi teistele isikutele, andke neile ka käesolev kasutusjuhend.
- Isikud, kes ei ole tutvunud käesoleva juhendiga, ei tohi trimmerit kasutada.
- Trimmeri kasutamine muul eesmärgil võib olla ohtlik ja sae kasutaja vastutab täielikult sellise kasutusviisi tagajärjel tekkinud riskide eest.
- Tootja ei vastuta trimmeri mitteotstarbekohase kasutamise tõttu tekkinud kahju eest.
- Trimmeri löikeelement pöörleb mõnda aega ka pärast mootori väljalülitamist.
- Ärge lubage trimmerit kasutada lastel ega isikutel, kes ei ole tutvunud seadme kasutusjuhendiga.
- Ära kasuta trimmerit, kui läheduses viibib teisi isikuid, eriti lapsi, või koduloomi.

TÄHELEPANU:

Seadme kasutaja vastutab õnnetuste ja olukordade eest, mis võivad ohustada kolmandaid isikuid või kahjustada keskkonda.

ETTEVALMISTUS

- Niitmise ajal kandke alati kinnisi jalanõusid ja pikki pükse.
- Kasutage alati isikukaitsevahendeid, nagu kaitseprillid ja kõrvaklapid.
- Kontrollige hoolikalt pinnast, millel kavatsete tööle asuda ja eemaldage sellelt kõik esemed, mis võivad jääda löikeelemendi ette, näiteks kivid, pudelid, oksad jms, ning objektid, mis võiksid takerduda seadme löikeelemendi külge, näiteks traadid, nõõrid jms.
- Enne töö alustamist veenduge alati, et löikeelement ei oleks kahjustatud.
- Hoidke töötavat trimmerit nii, et trimmeri pea telg oleks maapinnaga risti.
- Kaitske keskkonda: veenduge, et trimmerist ei lekiks kütust.
- Käivitage trimmer vähemalt 3 meetri kaugusel kohast, kus lisasite seadmesse kütust.
- Ärge kallake trimmerisse kütust kinnises ruumis.

KASUTAMINE

- Trimmeri kütusepaagi täitmisel peab sae mootor olema alati välja lülitatud ja jahtunud, sest kütus võib laiali valguda ja seadme kuumade osade mõjul süttida.
- Ärge kallake trimmerisse kütust üle kütusepaagile märgitud maksimaalse kütusetaseme. Pärast kütusepaagi täitmist veenduge, et selle kork oleks tihedalt kinni keeratud.

- Kui ilmnevad kütuselekked, ei tohi trimmerit käivitada, sest see võib viia tulekahjuni.
- Töötamise ajal kuumeneb trimmer tugevalt, olge ettevaatlik ja ärge puudutage kaitsmata kehaosadega trimmeri kuumi osi.
- Töötage trimmeriga vähemalt 15 meetri kaugusel kõrvalistest isikutest.
- Niitke vaid päevavalguse või hea kunstvalgustuse käes.
- Vältige märja rohu niitmist.
- Ärge niitke sandaalides või paljajalu.
- Veenduge alati, et teie jalad toetuksid kindlale pinnasele.
- Ärge kunagi niitke joostes.
- Niitke alati piki kallakut, mitte üles-alla.
- Olge eriti ettevaatlik niitmisseenu muutmisel.
- Trimmeri tõstmiseks lülitage seadme mootor välja.
- Trimmeri transportimise ajal peab seadme kütusepaak olema tühi.
- Lülitage seade välja ka juhul, kui teise kohta tõstmise ajal tuleb trimmerit kallutada või kui transpordite trimmerit niitmiskohta ja tagasi.
- Ärge kasutage trimmerit, mille kaitsekatted või korpus on kahjustatud, samuti paigaldamata kaitsekatttega trimmerit.
- Ärge paigaldage trimmerile löikeelemente, mis ei vasta tootja soovitudele.
- Käivitage mootor vastavalt juhistele ja jälgides, et teie jalad asuksid löikeelemendist eemal.
- Olge ettevaatlik, et mitte vigastada ennast jõhvi pikkuse kärpimise tera külge.
- Veenduge, et ventilatsioonivad oleksid puhtad ja vabad.
- Ärge hoidke oma käsi ega jalgu liikuvate osade läheduses.
- Seadet tohivad parandada vaid vastavat kvalifikatsiooni omavad isikud.
- Kasutage vaid tootja poolt soovitatud varuosi.
- Kui tunnete väsimust, katkestage viivitamatult töö.
- Hoidke trimmerit alati mõlema käega.
- Ärge asetage kuuma trimmerit kuivale rohule.
- Ärge suitsetage bensiinimootoriga trimmeri läheduses. See võib tekitada tulekaju ohtu.
- Lülitage seade välja:
 - Iga kord, kui lähete seadmest eemale;
 - Enne seadme kontrollimist, puhastamist või parandamist;
 - Pärast kokkupuudet kõrvalise esemega. Veenduge, et seade ei oleks kahjustatud. Vajadusel laske see parandada volitatud teeninduses.)
 - Juhul, kui trimmer hakkab liigselt värisema (lülitage seade koheselt välja ja kontrollige põhjust).

SÄILITAMINE JA TRANSPORT

- Säilitage trimmerile mõeldud kütust kuivas ja jahedas kohas kinnistes kanistrites, mis on spetsiaalselt selleks otstarbeks mõeldud ja vastavalt märgistatud.
- Hoidke seadme kõik osad korras, nii tagate trimmeri ohutu töö.
- Ohutuse tagamiseks vahetage välja kõik kulunud või kahjustatud osad.
- Kaitske seadet niiskuse eest.
- Hoidke trimmerit lastele kättesaamatus kohas.
- Kasutage vaid konkreetsele trimmerile sobivaid löikeelemente.

KASUTATUD PIKTOGRAMMIDE SELGITUSED



1. Tähelepanu, kasutage spetsiaalseid ohutusvahendeid.
2. Tulekahju oht
3. Heitgaaside mürgistuse oht
4. Kasutage kaitsekindaid.
5. Enne hooldus- või parandustöid lülitage mootor välja ja ühendage süüteküünal lahti.
6. Lugege kasutusjuhend läbi ning järgige selles toodud hoiatusi ja ohutusjuhiseid!
7. Kasutage kiivrit, kaitseprille ja kõrvaklappe.
8. Kasutage kaitserõivaid.
9. Kasutage kaitsejalanõusid.
10. Hoidke käed ja jalad löikeelementidest eemal.
11. Kaitske seadet niiskuse eest.
12. Ärge lubage teisi isikuid alale, kus trimmeriga töötate. Nad peavad jääma vähemalt 15 m kaugusele.
13. Hoiduge osakeste eest, mille trimmer võib lendu paisata.
14. Ärge puudutage kuumenenud elemente.

TÄHELEPANU! Vaatamata turvakonstruktsiooni kasutamisele kogu töö vältel, turvavahendite ja lisaohutusvahendite kasutamisele, eksisteerib seadmega töötamise ajal alati väike kehavigastuste tekkimise oht.

EHITUS JA KASUTAMINE

Trimmerit toidab ühesilindriline õhkjahutusega kahetaktiline bensiinimootor. Bensiinimootoriga trimmer sobib suurepäraselt kasutamiseks keerukal pinnasel, eelkõige aga kohtades, kuis muruniidukit ei saa kasutada. Kahe käe käepide tagab kasutusmugavuse ka suuremate pindade niitmisel. Trimmer on varustatud vastavate löikeseadmetega, mis võimaldavad niita muruplatside ääri, puude ja teeradade ümbrust, samuti aga kõrget rohtu, putkesid ja võsa. Kasutage vaid konkreetsele trimmerile mõeldud tarvikuid ja järgige kasutusjuhendis toodud juhistest. Trimmer ei ole mõeldud professionaalseks kasutamiseks.



Keelatud on kasutada elektriseadet vastuolus selle määratud otstarbega.

JOONISTE SELGITUS

Alltoodud numeratsioon vastab käesoleva juhendi joonistel toodud seadme elementide numeratsioonile.

1. Mootori juhtnupp
2. Ölarihma kinnitus

3. Käivitustross
4. Süüteküünal
5. Õhufiltri korpus
6. Kütusepaagi kork
7. Kütusepaak
8. Gaasitross
9. Käepide
10. Kandetraksid
11. Ülekandevõlli kate
12. Kate
13. Lõikeelement
14. Kinnituspoldid
15. Lõikejõhvipooli kate
18. Kinnitusklambrid
19. Lõikejõhvipool
20. Vedru
21. Lõikejõhvi avad
22. Spindel
23. Spindli luku ava
24. Kolmehambaline tera
25. Tera jõhvi kärpimiseks
26. Plastikkatte kinnituspoldid
28. Süütelüliti
29. Ahendusklapi kangi lukustusnupp
30. Ahendusklapi kang
31. Ölarihma kinnitusrõngas
32. Ölarihma karp
33. Kork ülekande õlitamiseks
34. Süüteküünalde võti
35. Süüteküünla juhe
36. Süüteküünla elektroodid
37. Kütusefilter
38. õhuklapp
39. Membraanpump
40. Vabakäigu pöörete reguleerimiskruvi
41. Õhufilter
42. Õhufiltri kate

* Võib esineda erinevusi joonise ja toote enda vahel

KASUTATUD GRAAFILISTE SÜMBOLITE SELGITUS



TÄHELEPANU



ETTEVAATUST



PAIGALDUS/SEADISTAMINE



INFO

VARUSTUS JA TARVIKUD

- | | |
|-------------------------|--------------|
| 1. Lõikejõhvipooli kate | - 1 tk |
| 2. Kolmehambaline tera | - 1 tk |
| 3. Käepide | - 1 tk |
| 4. Poldid ja mutrid | - 1 komplekt |
| 5. Kandetraksid | - 1 tk |
| 6. Kruvikeerajaga võti | - 1 tk |

- 7. Kuuskantvõti - 2 tk
- 8. Õlipaak - 1 tk
- 9. Plastikkate - 1 tk



ETTEVALMISTUS TÖÖKS

KOLMEHAMBALISE TERA JA LÕIKEJÕHVIPOOLI KATTE PAIGALDAMINE





 Bensiinimootoriga trimmerit on võimalik kasutada nii koos lõiketera kui jõhviga, olenevalt vajadusest.

 Ärge kasutage trimmerit ilma paigaldatud katteta!





KOLMEHAMBALISE TERA PAIGALDAMINE

-  Paigaldage kate (12).
-  Paigaldage kolmehambaline tera (24) (joonis F) spindlile (22).
-  Paigaldage seib ja keerake mutter seadmega kaasas oleva võtme abil kinni ja lukustage spindel (22) torgates kuuskantvõtme spindli avasse (joonis E).





JÕHVIPOOLI KATTE PAIGALDAMINE

-  Paigaldage kate (12).
-  Keerake spindlile (22) vastupäeva jõhvipooli kate (15) (joonis B).
-  Torgake kuuskantvõtme ots spindli luku avasse (23) ja lukustage spindel (joonis E).
-  Paigaldage jõhvipooli kate
-  Enne kui asuta trimmerit kasutama, eemaldage jõhvi kärpimise teralt (25) kate (joonis F).

KÄEPIDEME PAIGALDAMINE







-  Käepide (9) on ergonomiline ja tagab kasutusmugavuse.
-  Asetage käepide (9) ülekandevõlli katele (11).
-  Kinnitage käepide kuue seadmega kaasas oleva kinnituspoldi (14) abil (joonis A).
-  Seadke käepide ergonomilisse asendisse.
-  Keerake seadmega kaasas oleva kuuskantvõtme abil kinni kinnituspoldid.

KÄEPIDEME KALDENURGA REGULEERIMINE

-  Trimmeri käepideme kaldenurka on võimalik reguleerida. Kaldenurga ergonomiline asend võimaldab töötada pikema aja jooksul ilma, et trimmeri kasutaja väsiks.
-  Lülitage trimmeri mootor välja.
-  Vabastage kinnituspoldid (14) (joonis A).
-  Seadke käepide soovitud kaldenurga alla.
-  Keerake kinnituspoldid kinni.

ÕLARIHMA PAIGALDAMINE JA REGULEERIMINE

 Õlarihma paigaldamise ja reguleerimise ajaks lülitage trimmeri mootor välja.

-  Mugavaks reguleeritud õlarihm lihtsustab tööd tunduvalt.
-  Paigaldage õlarihma kinnitusrõngas (31) (joonis H) õlarihma kinnitusse (2).
-  Reguleerige õlarihm parajaks nii, et lõikeelement asetseks maapinnaga paralleelselt.
-  Toetage lõikeelement (13) kergelt vastu maad.
-  Nihutage õlarihma kinnitust nii, et saavutaksite trimmeri parima tasakaalustatuse.
-  Lõiketera kasutamisel hoidke lõiketera umbes 10 cm kõrgusel maapinnast, mitte maapinnale toetatuna.
-  Reguleerige õlarihma karp (32) (joonis I) ja randmerihma pikkus nii, et tagatud oleks mugavaim tööasend.

 Õlarihma otsas asetseb kiire avamise mehhanismiga kinnitusrõngas. Kasutage seda avariilukorras, kui on vaja seadmest kiiresti vabaneda.

 Töötamise ajal peab trimmer alati olema kinnitatud õlarihma külge. Vastasel juhul ei ole võimalik trimmeriga mugavalt

manööverdada, mis omakorda võib viia trimmeriga töötaja või teiste isikute vigastamiseni. Ärge kasutage õlarihma, mille kiire avamise mehhanism ei tööta.

TÖÖTAMINE / SEADISTAMINE

KÜTUSESEGU ETTEVALMISTAMINE

 Bensiinimootoriga trimmeri kütusena kasutatakse bensiini-õli segu suhtes 25:1.

 Enamus bensiinimootorite probleeme on otseselt või kaudselt seotud kasutatud kütusega. Olge eriti tähelepanelik, et mitte segada kütusesegusse neljataktilistele mootoritele mõeldud õli. Ärge mingil juhul segage bensiini õliga otse trimmeri kütusepaagis.

 Segage kütust õliga alati selleks ettenähtud kanistris.

 Segage bensiin (pliiivaba, oktaanarv 95) kvaliteetse kahetaktiliste mootorite mootoriõliga suhtes 25:1 lähtudes alltoodud tabelist.

Bensiin	Kahetaktilise mootori õli
1 liiter	40 ml
2 liitrit	80 ml
5 liitrit	200 ml

 Valage vastav kogus õli kanistrisse ja lisage täpselt välja mõõdetud kogus bensiini.

 Keerake kanistri kork kinni ja segage hoolikalt.

MOOTORI KÄIVITEMINE

 Ärge mingil juhul käivitage mootorit, kui lõikeelemendi kate on paigaldamata. Sobimatute või kahjustatud katete kasutamine võib viia tõsiste kehavigastuste tekkeni.

 Valesti keritud lõikejõhv või sobimatu lõiketarvik põhjustavad liigset vibratsiooni.

 Trimmer on varustatud ohutuslülitiga, mis kaitseb juhusliku sisselülitumise eest.

 Sisselülitamine: Lükake süütelüliti (28) (joonis G) asendisse „ON”, ja õhuklapp (38) (joonis N) asendisse „open”, seejärel tõmmake energiliselt käivitustrossi (3). Kui paari tõmbega ei õnnestu trimmerit käivitada, pumbake kütust membraanpumba (39) (joonis N) abil peale ja proovige uuesti. Paarkümmend sekundit pärast mootori käivitamist sulgege õhuklapp, lükates õhuklapi kangi järk-järgult asendisse „OFF”. Seejärel võite alustada tööd.

Mootori pöörete tõstmiseks vajutage alla ahendusklapi kangi lukustusnupp (29) ja vajutage ahendusklapi kangi (30) (joonis G).

Väljalülitamine: vabastage ahendusklapi kang (30). Lükake süütelüliti (28) asendisse „stop”.

 Lõikeelemendid pöörlevad mõnda aega ka pärast mootori väljalülitamist. Ärge kasutage trimmerit vihma käes ega liigniiskes keskkonnas. Ärge mingil juhul töötage kahjustatud trimmeriga. Trimmeri kõik osad peavad olema korralikult kinnitatud ja vastama tingimustele, mis tagavad trimmeri ohutu töö. Mistahes kahjustatud ohutuselement või osa tuleb viivitamatult parandada või välja vahetada.

VABAKÄIGU PÖÖRETE REGULEERIMINE

 Kui lõikeelement pöörleb vaatamata sellele, et ahendusklapi kang (30) (joonis G) on suletud vabakäigu asendis, tuleb vabakäigu pöörded õigeks reguleerida.



 Vabakäigul peavad mootori pöörded olema valitus selliselt, et mootor ei sureks välja, aga lõikeelement ei pöörleks. Kui pärast trimmeri käivitamist selgub, et mootori pöörded on liiga kõrged või liiga madalad, tuleb mootori vabakäigupöörded sobivaks reguleerida.

 Õhufiltri korpuse (5) taga paikneb vabakäigu pöörete reguleerimiskruvi (40) (joonis N).

 Käivitage trimmeri mootor.

 Keerake kruvikeeraja abil ettevaatlikult vabakäigu reguleerimiskruvi (paremale pöörete tõstmiseks, vasakule pöörete langetamiseks).

OHUTUT KASUTAMIST PUUDUTAVAD JUHISED



-  Kui niidate kõrget rohtu, tehke seda astmeliselt, kihtidena.
-  Hoidke trimmer eemal kõvadest objektidest ja ilu- ning tarbetaimedest.
- Trimmerit võib kasutada vaid siis, kui rohi on kuiv.
- Äärte niitmisel juhtige trimmerit piki muruserva.
- Puhastage regulaarselt ventilatsioonivausi mootori korpuses.
- Eemaldada regulaarselt rohu jääke jõhvipoolilt ja selle kattelt.
- Keelatud on puhastada trimmerit vee, agressiivsete puhastusvedelike või lahustite abil. Puhastage trimmerit harja või pehme riidetüki abil.
- Kontrollige teatud aja tagant süüteküünala ja mootori seisundit. Kulunud süüteküünal vahetage tootja poolt soovitatud uue küünla vastu.
- Kasutage konkreetsele trimmerile sobivat jõhvipooli.

LÕIKEJÕHVI LAHTIKERIMINE

-  Trimmer on varustatud lõikejõhvi lahtikerimise süsteemiga. Jõhv kerib ennast lahti, kui töötamise ajal lüüa jõhvipooli hoogsalt vastu maad. Jõhvi liigse osa lõikab maha trimmeri kattes paiknev tera.

-  **Juhul kui jõhv katkeb või selle ots kaob pooli kate sisse, ei keri jõhv ennast enam ise lahti. Sellisel juhul tuleb jõhvi ots käsitsi välja võtta.**

LÕIKEJÕHVI LAHTIKERIMINE KÄSITSI

-  **Lülitage trimmeri mootor välja.**
-  Keerake lahti jõhvipooli kate (15) (joonis B), lukustades kuuskantvõtme abil spindli luku ava (23) (joonis E).
- Haarake kindlalt pooli kattest.
- Vajutage alla kinnitusklambrid (18) (joonis C) kummalgi pool jõhvipooli katet.
- Eemaldage jõhvipooli kate kaas.
- Otsige üles jõhvi ots ja tõmmake see läbi lõikejõhvi avade (21) välja (joonis D).
- Paigaldage jõhvipooli kate kaas.
- Keerake jõhvipooli kate spindlile.

-  **Olge eriti ettevaatlik, kui kasutate trimmerit muruäärte vertikaalseks niitmiseks. Hoolitsege, et trimmeri lõikeelement saaks vabalt pöörelda. Nii väldite pihntsaamist õhkupaisatud objektiga.**

-  **Trimmeri mootor on väga kuum nii töötamise ajal kui vahetult pärast väljalülitamist. Puudutamisel võib see tekitada põletusi.**



-  **Mootorist eralduv heitgaas sisaldab süsinikoksiidi, mis võib sissehingamisel põhjustada mürgistust. Seetõttu ärge käivitage trimmerit kunagi ebapiisava ventilatsiooniga ruumides või kohtades, suletud ruumides, ega kergesti süttivate materjalide läheduses.**

HOOLDUS JA HOIDMINE

-  **Enne, kui asute trimmerit kontrollima, puhastama või parandama, veenduge, et seadme mootor oleks seiskunud ja maha jahtunud. Ühendage süüteküünla juhe (35) (joonis K) süüteküünla küljest lahti, et välistada mootori tahtmatu käivitamise võimalus.**

-  **Olge ettevaatlik teraga, mis on mõeldud üleliigse jõhvi mahalõikamiseks. Kui te trimmerit ei kasuta, asetage terale kate.**

JÕHVIPOOLI VAHETAMINE

-  **Veenduge, et trimmeri mootor oleks välja lülitatud.**
-  Keerake lahti jõhvipooli kate (15) (joonis B), lukustades kuuskantvõtme abil spindli luku ava (23) (joonis E).
- Haarake kindlalt pooli kattest.
- Vajutage alla kinnitusklambrid (18) jõhvipooli kate kummalgi küljel (joonis C).

- Eemaldage jõhvipool (19) (vedru (20) peab jääma jõhvipooli kattes) (joonis D).
- Puhastage põhjalikult jõhvipooli kate sisemus, eemaldades kõik mulla ja rohu jäägid.
- Kerige pooli mõlemast otsast jõhv umbes 15 cm ulatuses lahti.
- Tõmmake uue pooli jõhvi ots läbi lõikejõhvi ava (21) pooli kattes (joonis D).
- Suruge uus jõhvipool kindlalt pooli kattesse.
- Paigaldage poolikate ja vajutage kinnitumiseni (pooli kate peab paiknema kindlalt oma kohal ja olema kinnitatud kinnitusklaambriga).



ÕHUFILTER

-  Ummistunud õhufilter põhjustab bensiinimootori võimsuse vähenemist ja kütusekulu suurenemist. Trimmeri õhufiltrit tuleb puhastada iga 5 töötuni järel.

-  Keerake õhufiltri kate (42) (joonis O).
- Eemaldage õhufilter (41) (joonis O) õhufiltri kattest.
- Peske õhufilter soojas seebivees.
- Kuivatage filter ja paigaldage uuesti.



-  **Vältimaks tulekahju või mürgiste heitgaaside tekke ohtu ärge peske õhufiltrit bensiinis ega muudes kergesti süttivates lahustites.**

KÜTUSEFILTER (PUHASTAMINE/VAHETAMINE)



-  Keerake lahti kütusepaagi kork (6).
-  Eemaldage traadist konksu või kuuskantvõtme abil kütusefilter (37) (joonis M) läbi kütuseava.
- Eemaldage kütusefilter ja peske bensiiniga puhtaks või vahetage uue vastu.
- Paigaldage kütusefilter kütusepaaki (7) ja keerake peale kütusepaagi kork.

-  Kütusefiltri paigaldamisel jälgige, et toitevoolikusse ei sattuks mustust.

SÜÜTEKÜÜNAL

-  Seadme veatu töö tagamiseks kontrollige regulaarselt ka süüteküünla seisundit.
-  Oodake, et trimmeri mootor jahtuks.
-  Eemaldage süüteküünla juhe (35) (joonis K) süüteküünla (4) küljest.
- Kasutades küünlavõtit (34) (joonis K), keerake süüteküünal lahti.
- Puhastage süüteküünla elektroodid (36) (joonis L). Seadke parajaks vahe küünla elektroodide vahel.
- Vajadusel vahetage süüteküünal uue vastu.

HOIUSTAMINE

-  Hoiustamiseks eemaldage trimmerist täielikult kütus.
- Laske kütusepaagist kütus välja, seejärel käivitage mootor ja oodake kuni see kütuse lõppemise tõttu seiskub.
- Kasutage igal hooajal värsket kütust. Ärge kasutage kütusepaagi puhastamiseks mingeid puhastusvahendeid, sest see võib mootorit kahjustada.
- Jälgige eriti hoolikalt, et mootori korpuse ventilatsioonivad oleksid läbitavad.
- Trimmeri juures tohib iseseisvalt läbi viia eranditult vaid käesolevas juhendis kirjeldatud konserveermistoiminguid. Kõiki muid toiminguid tohib läbi viia vaid volitatud hooldustöökoda.
- Keelatud on teha trimmeri ehituses mistahes muudatusi.
- Kui te trimmerit ei kasuta, hoidke seda puhtana, siledal aluspinnal, kuivas kohas ja lastele kättesaamatus kohas.
-  **Alkoholi lisandiga (etüül- või metüül-) kütused võivad siduda niiskust, mis hoiustamisel põhjustab kütusesegu koostisosade eraldumist ja hapete teket. Happeid sisaldav bensiin võib aga kahjustada mootorit.**



Olge ettevaatlik teraga, mis on mõeldud üleliigse jõhvi mahalõikamiseks. Kui te trimmerit ei kasuta, asetage terale kate.



Mistahes vead tuleb lasta parandada seadme tootja volitatud hooldusfirmas.

TEHNILISED PARAMEETRID

NOMINAALSED ANDMED

Bensiinimootoriga trimmer	
Parameeter	Väärtus
Mootori maht	43 cm ³
Mootori võimsus	1,4 kW (1,9 KM)
Spindli maksimaalne pöördekiirus lõikeelemendiga	7000 / 8500 min ⁻¹
Keskmine kütusekulu	1,6 l / h
Kütus (segu)	Bensiin / õli (2-taktilisele mootorile) 25 : 1
Kütusepaagi maht	1,2 l
Karburaator	Membraan-
Süütesüsteem	Säde-
Süüteküünal	L7RTC/TORCH o L8RTF/NHSP LD
Süüteküünla elektrootide vahe	0,6 – 0,7 mm
Niitmislaius kolmehambalise teraga	255 mm / 10"
Niitmislaius lõikejõhviga	460 mm / 16"
Jõhvi läbimõõt	2,5 mm
Kaal	7,5 kg
Tootisaasta	2017

MÜRA JA VIBRATSIOONI PUUDUTAVAD ANDMED

Helirõhutase (töötades kolmehambalise lõiketeraga) :

$$L_{p_A} = 95,9 \text{ dB(A) K=3 dB}$$

Müra võimsustase (töötades kolmehambalise lõiketeraga) :

$$L_{w_A} = 108,2 \text{ dB(A) K=3 dB}$$

Helirõhutase (töötades lõikejõhviga) :

$$L_{p_A} = 99,1 \text{ dB(A) K=3 dB}$$

Müra võimsustase (töötades lõikejõhviga) :

$$L_{w_A} = 107,6 \text{ dB(A) K=3 dB}$$

Vibratsiooni tase (töötades lõikejõhviga) :

$$a_h = 6,91 \text{ m/s}^2 \text{ K}=1,5 \text{ m/s}^2$$

Vibratsiooni tase (töötades kolmehambalise lõiketeraga) :

$$a_h = 5,97 \text{ m/s}^2 \text{ K}=1,5 \text{ m/s}^2$$

KESKKONNAKAITSE / CE



Ärge visake bensiinimootoriga seadmeid olmeprügi hulka, vaid viige need käitlemiseks vastavasse asutusse. Informatsiooni toote käitlemise kohta annab müüja või kohalik omavalitsus. Kasutatud tööriist ei ole keskkonna jaoks kunagi neutraalne. Ümbertöötlemata seade kujutab endast ohtu keskkonnale ja inimeste tervisele.

* Tootjal on õigus muutusi sisse viia.

„Grupa Topex Spółka z ograniczoną odpowiedzialnością“ Spółka komandytowa asukohaga Varsavai, ul. Pograniczna 2/4 (edaspidi: „Grupa Topex“) informeerib, et kõik käesoleva juhendiga (edaspidi: juhend), muuhulgas selle teksti, fotode, skeemide, jooniste, samuti selle ülesehitusega seotud autoriõigused kuuluvad eranditult Grupa Topex'ile ja on kaitstud 4. veebruari 1994 autoriõiguste ja muude sarnaste õiguste seadusega (vt. Seaduste ajakiri 2006 Nr 90 Lk 631 koos hilisemate muudatustega). Kogu juhendi või selle osade kopeerimine, töötlemine ja modifitseerimine kommertseesmärkidel ilma Grupa Topex'i kirjaliku loata on rangelt keelatud ning võib kaasa tuua tsiviilvastutuse ning karistuse.



ПРЕВОД НА ОРИГИНАЛНАТА ИНСТРУКЦИЯ

МОТОРНА КОСА 50G490

ВНИМАНИЕ: ПРЕДИ ПРИСТЪПВАНЕ КЪМ УПОТРЕБА НА УСТРОЙСТВОТО СЛЕДВА ВНИМАТЕЛНО ДА СЕ ПРОЧЕТЕ НАСТОЯЩАТА ИНСТРУКЦИЯ И ТЯ ДА СЕ ПАЗИ С ЦЕЛ ПО-НАТАТЪШНО ИЗПОЛЗВАНЕ.

ПОДРОБНИ ПРАВИЛА ЗА БЕЗОПАСНОСТ

УСЛОВИЯ ЗА БЕЗОПАСНОСТ ПРИ РАБОТА С МОТОРНА КОСА ПРЕДУПРЕЖДЕНИЕ!

При употребата на моронната коса следва да се спазват правилата за безопасност. Заради собствената безопасост и безопасността на страничните лица моля преди пристъпване към работа с моторната коса да прочетете настоящата инструкция. Моля запазете инструкцията с цел по-нататъшно използване.

ПРЕДУПРЕЖДЕНИЕ!

- Моторната коса може да бъде поверявана единствено на пълнолетни лица запознати с нейното обслужване.
- Заедно с моторната коса следва да предадете също настоящата инструкция за обслужване.
- Не се разрешава използването на моторната коса от лица незапознати с текста на инструкцията.
- Потребителят поема изцяло риска свързан с неправилната употреба на моторната коса, съзнавайки че тя може да бъде свързана с опасност.
- Производителят не носи отговорност за щети възникнали вследствие на неправилната употреба на моторната коса.
- След изключването на двигателя режещият елемент продължава да се върти.
- Не се разрешава използването на моторната коса от деца или лица незапознати с инструкцията за обслужване.
- Не се разрешава косенето в случаи, при които странични лица и особено деца или домашни животни се намират наблизо.

ЗАПОМНЕТЕ.

Операторът или потребителят са отговорни за нещастни случаи или възникнали опасности за странични лица или за обкръжаващата среда.

ПОДГОТОВКА

- По време на косенето носете винаги солидни обувки и дълги панталони.
- Винаги използвайте средства за лична защита от рода на защитни обувки, предпазни наушници.
- Проверете старателно терена, на който ще работите и отстранете всякакви предмети, които биха могли да бъдат изхвърлени от въртящия се режещ елемент, например камъни, клони, бутилки итн., които биха могли да се заклеят в устройството от рода на тел, връв.
- Преди употребата обезателно проверете дали режещият елемент не е повреден.
- Дръжте моторната коса с двете ръце, така че оста на главата да бъде разположена перпендикулярно спрямо пода.
- Пазете околната среда: внимавайте да не се допусне изтичане на гориво.
- При включването на косата стойте на разстояние най-малко 3 метра от мястото, в което е било доливано горивото.
- Не доливайте гориво в затворени помещения.

ЕКСПЛОАТАЦИЯ

- Напълването на резервоара с гориво да се извършва при изключен двигател и след неговото изстиване, тъй като съществува риск от разливане и подпалване на горивото от горещите части на косата.
- Не наливайте гориво повече от максималното ниво на резервоара. След напълването проверете дали запушалката на резервоара е добре затегната.
- В случай на неуплътненост или изтичане на гориво не се разрешава включването на двигателя, тъй като съществува опасност от пожар.
- По време на работа с моторната коса тя силно се нагрива и затова следва да бъдете внимателни и да не докосвате с откритите части на тялото горещите елементи на двигателя.
- При работа с косата запазете минимум 15 метра разстояние от страничните лица.
- Косете само при дневна светлина или при достатъчно силно изкуствено осветление.
- Избягвайте косенето на мокра трева.
- Не обслужвайте косата, ако сте със сандали или сте боси.
- Обезателно проверете дали вашите крака са стъпили здраво върху наклонения терен.
- Вървете, никога не бягайте.
- Винаги косете напречно на склона, никога нагоре или надолу.
- Бъдете особено внимателни при смяната на посоката на косене.
- Преди пренасянето на моторната коса изключете двигателя.
- По време на транспорта на моторната коса резервоарът с горивото трябва да бъде празен.
- Изключете задвижването, ако по време на преместването моторната коса трябва да бъде наклонявана или когато е транспортирана до мястото на косенето и обратно.
- Не използвайте моторната коса, чиито защитни кожуси или корпуси са повредени или ако кожусите липсват.
- Не се разрешава закрепването на режещи елементи неотговарящи на изискванията на производителя.
- Включете двигателя съгласно инструкцията, като внимавате краката ви да се намират далеч от режещия елемент.
- Внимавайте да не ви нарани устройството за отрязване на кордата.
- Проверете дали вентилационните отвори не са замърсени.
- Ръцете и краката ви трябва да са далеч от въртящите се части.
- Ремонтите следва да се извършват само от квалифициран персонал.
- Използвайте само препоръчвани от производителя резервни части.
- Ако се появят признаци на преумора, следва незабавно да преустановите работата.
- При работа с косата дръжте я винаги с двете ръце.
- Не оставяйте горещата коса върху суха трева.
- Не пушете близо до моторната коса, тъй като може да се стигне до пожар.
- Изключвайте устройството:
 - Всеки път, когато се отдалечавате от устройството;
 - Преди контрола, почистването или ремонта на устройството;
 - След удара с чужд предмет. Проверете дали устройството не е повредено и в случай на необходимост извършете ремонт преди да пристъпите към работа.
 - Ако моторната коса започне прекомерно да вибрира (незабавно я изключете и проверете причината).

ПОДДРЪЖКА И СЪХРАНЯВАНЕ

- Горивото съхранявайте само в затворените и предназначени за целта обозначени бидони, в сухо и хладно място.

- Поддържайте в добро състояние всички подвъзли, за да сте сигурни, че моторната коса ще функционира безопасно.
- С цел осигуряването на безопасност подменяйте изхабените или повредени части.
- Пазете моторната коса от влага.
- Съхранявайте я на места недостъпни за деца.
- Използвайте съответния вид режещи елементи.

ОБЯСНЕНИЕ НА ИЗПОЛЗВАНИТЕ ПИКТОГРАМИ.



1. Бъдете особено внимателни.
2. Опасност от пожар.
3. Опасност от отравяне с изгорели газове.
4. Използвайте предпазни ръкавици.
5. Изключете двигателя и свалете кабела от запалната свещ преди пристъпването към операции по обслужването или ремонта.
6. Прочетете инструкцията за обслужване, спазвайте предупрежденията и условията за безопасност съдържащи се в нея!
7. Използвайте предпазни средства за главата, зрението и слуха.
8. Използвайте защитно облекло.
9. Използвайте предпазни обувки.
10. Не доближавайте краката си към режещите елементи.
11. Пазете от влага.
12. Не допускайте странични лица в работния обсег на косата, съблюдавайте минимално разстояние 15 м от страничните лица.
13. Пазете се от изхвърлени отломъци.
14. Не докосвайте нагорещените части.

ВНИМАНИЕ! Въпреки употребата на безопасна по принцип конструкция, използването на осигурителни и допълнителни защитни средства, винаги съществува минимален риск от наранявания по време на работа.

КОНСТРУКЦИЯ И ПРИЛОЖЕНИЕ

Моторната коса е задвижвана от едноцилиндров, двуктактов двигател за вътрешно горене охладен с въздух. Моторната коса може да бъде идеално използвана на труден терен и преди всичко там, където бензиновите косачки не могат да работят. Двустранната ръкохватка позволява удобно да се косят големи площи. Снабдена със съответен режещ инструмент тя може да служи също така и за оформяне на краища на тревни площи и за довършителни работи около дървета, пътечки и за окосяване на заплетена трева, тръстика и покрива в градината. Трябва

да се използват само аксесоари съответстващи на даденото устройство и да се спазват указанията посочени в инструкцията за обслужване. Моторната коса е предназначена изключително за любителска употреба.



Не се разрешава използването на устройството за дейности, различни от неговото предназначение!

ОПИСАНИЕ НА ГРАФИЧНИТЕ СТРАНИЦИ

Представеното по-долу номериране се отнася за елементите на устройството представени на графичните страници на настоящата инструкция.

1. Управление на двигателя.
2. Дръжка на раменния ремък.
3. Въже за включване.
4. Запална свещ.
5. Корпус на въздушния филтър.
6. Запушалка на резервоара за гориво.
7. Резервоар за гориво.
8. Въже за газта.
9. Ръкохватка.
10. Двоен раменен ремък
11. Кожух на предавателния вал.
12. Кожух.
13. Режещ елемент.
14. Крепежни болтове.
15. Кожух на макарата с кордата.
18. Защитни ключалки.
19. Макара с корда.
20. Пружина.
21. Отвори за кордата.
22. Шпиндел.
23. Отвор на блокировката на шпиндела.
24. Тризъб нож.
25. Острие за отрязване на излишъка на кордата.
26. Крепежни болтове на пластмасовия кожух.
28. Включвател на запалването.
29. Бутон за блокировката на лоста на дросела.
30. Лост на дросела.
31. Карабинка на раменния ремък.
32. Скоба на раменния ремък.
33. Запушалка за смазване на предавката.
34. Ключ за запалните свещи.
35. Кабел на запалната свещ.
36. Контакти на запалната свещ.
37. Горивен филтър.
38. Лост на засмукването.
39. Мембранна помпа.
40. Регулиращ болт за оборотите на празния ход.
41. Въздушен филтър.
42. Кожух на въздушния филтър.

* Може да има разлики между чертежа и изделието

ОПИСАНИЕ НА ИЗПОЛЗВАНИТЕ ГРАФИЧНИ СИМВОЛИ



ВНИМАНИЕ



ПРЕДУПРЕЖДЕНИЕ



МОНТАЖ/НАСТРОЙКИ



ИНФОРМАЦИЯ

ЕКИПИРОВКА И АКСЕСОАРИ

- | | |
|--------------------------------|-----------|
| 1. Кожух на макарата с кордата | - 1 бр. |
| 2. Тризъб нож | - 1 бр. |
| 3. Ръкохватка | - 1 бр. |
| 4. Болтове и гайки | - 1 компл |
| 5. Двоен раменен ремък | - 1 бр. |
| 6. Ключ с отвертка | - 1 бр. |
| 7. Шестоъгълен ключ | - 2 бр. |
| 8. Маслен резервоар | - 1 бр. |
| 9. Пластмасов кожух | - 1 бр. |

ПОДГОТОВКА ЗА РАБОТА

МОНТАЖ НА ТРИЗЪБИЯ НОЖ И НА КОЖУХА НА МАКАРАТА С КОРДАТА



Моторната коса позволява да се работи както с използването на тризъбия нож, така и на кордата в зависимост от нуждите.



Не се разрешава да се работи с моторната коса без монтиран кожух.

МОНТАЖ НА ТРИЗЪБИЯ НОЖ



- Монтирайте кожуха (12).
- Монтирайте тризъбия нож (24) (черт. F) към шпиндела (22).
- Слагате подложката, гайката затягате с помощта на наличния шестоъгълен ключ блокирайки шпиндела (22) пъхайки в отвора на блокировката шестоъгълния ключ (черт. E).

МОНТАЖ НА КОЖУХА НА МАКАРАТА С КОРДАТА



- Монтирайте кожуха (12).
- Върху шпиндела (22) затягате кожуха на макарата с кордата (15) въртейки в посока противоположна на движението на часовниковата стрелка (черт. B).
- Пъхайки края на шестоъгълния ключ в отвора на блокировката на шпиндела (23) блокирате шпиндела (черт. E).
- Затягате кожуха на макарата с кордата.
- Преди пристъпване към работа свалете кожуха от острието за отрязване на излишъка от кордата (25) (черт. F).

МОНТАЖ НА РЪКОХВАТКАТА



Ръкохватката (9) позволява лесна и ергономична работа с моторната коса.



- Монтирате ръкохватката с помощта на шестте налични крепежни болтове (14) (черт. A).
- Разполагате ръкохватката в ергономично положение.
- Затягате крепежните болтове с помощта на наличния шестоъгълен ключ.

НАСТРОЙВАНЕ НА ЪГЪЛА НА НАКЛОНЕНИЕ НА РЪКОХВАТКАТА



Ръкохватката на моторната коса притежава възможност за регулиране на ъгъла на наклонение. Ергономичното настройване на ъгъла на наклонение позволява на оператора да работи дълго време без да се уморява.





- Включете двигателя на моторната коса.
- Разхлабете крепежните болтове (14) (черт. A).
- Настройте желания ъгъл на наклонение на ръкохватката.
- Затягате крепежните болтове.

МОНТАЖ И РЕГУЛИРАНЕ НА РАМЕННИЯ РЕМЪК



При монтажа и регулирането на раменния ремък и неговата дръжка следва да изключите двигателя.

 Правилното настройване на раменния ремък значително улеснява работата.

 • Прекарвайте раменния ремък (10) през главата и рамото (черт. I).

• Разполагате карабинката на раменния ремък (31) (черт. H) в дръжката на раменния ремък (2).

• Регулирайте раменния ремък, така че режещият елемент да бъде разположен успоредно спрямо земята.

• Опирайте режещия елемент (13) леко до земята.

• Премествете дръжката на раменния ремък, така че да се постигне най-добро балансиране на косата.

• При употребата на тризъб нож следва да държите острието му повдигнато на около 10 cm над земята, за да не се докосва до нея.

• Регулирайте скобата на раменния ремък (32) (черт. I) дължината на раменния ремък, така че да си осигурите най-удобно положение за работа.

 На края на раменния ремък се намира карабинка с механизъм за бързо разтягане. Използвайте го при аварийни ситуации, когато е необходимо бързо да се освободите от устройството.

 При работа косата трябва да бъде винаги прикрепена към раменния ремък. В противен случай не може да се маневрира безопасно с косата, може да се стигне до нараняване на оператора или на странични лица. Никога не използвайте раменния ремък, ако неговият механизъм за бързо разтягане е повреден.

РАБОТА / НАСТРОЙКИ

ПРИГОТВЯНЕ НА ГОРИВНАТА СМЕС

 Като гориво за моторната коса следва да се използва бензиново-маслена смес в пропорция 25:1.

 Повечето проблеми с двигателите с вътрешно горене са свързани пряко или непряко с използваното гориво. Следва особено да се внимава да не се използва за сместа масло предназначено за четиритактови двигатели. Никога не смесвайте бензина с маслото непосредствено в резервоара с горивото на косата.

 Винаги следва да се смесва горивото с маслото в предназначен за целта бидон.

 Смесвайте безоловния бензин с октаново число 95 с високо качествено масло за двутактови двигатели в съотношение 25:1 според долната табела.

Бензин	Масло за двутактови двигатели
1 литър	40 ml
2 литра	80 ml
5 литра	200 ml

 • Наливате в бидона съответното количество масло, а след това добавяте точно отмереното количество бензин.

• Затягате запушалката и много старателно размесвате.

ВКЛЮЧВАНЕ НА ДВИГАТЕЛЯ

 В никакъв случай не бива да включвате двигателя без монтиран кожух на режещия елемент. Използването на неподходящи или повредени кожуси може да бъде причина за сериозни наранявания.

 Неправилно навитата корда или неподходящото режещо оборудване водят до повишаване на вибрациите.

 Моторната коса е снабдена с включвател предпазващ от случайно включване.

 **Включване** – Премествете включвателя на запалването (28) (черт. G) в позиция „start“, лоста на засмукването (38) (черт. N) в позиция „ON“, енергично издърпвате въжето за включване (3). Ако няколкократно опит не даде резултат, следва да напомпите гориво с помощта на мембранната помпа (39) (черт. N) и да

опитате отново. След включването на двигателя пристъпвате към работа едва след няколко секунди, постепенно изключвайки засмукването премествайки лоста на засмукването в позиция „OFF“.

С цел увеличаването на оборотите на двигателя натискате бутона за блокировка на лоста на дросела (29) и натискате лоста на дросела (30) (черт. G).

Изключване – освобождавате натиска върху лоста на дросела (30). Премествете включвателя на запалването (28) в позиция „stop“.

 След изключването на двигателя режещите елементи продължават да се въртят. Никога не бива да се използва моторната коса, когато вали дъжд и при условия на влага. Никога не бива да се работи с повредено устройство. Всички части трябва да са съответно монтирани и да отговарят на изискванията осигуряващи правилна работа на моторната коса. Всички повредени защитни елементи или части следва незабавно да бъдат ремонтирани или подменени.

РЕГУЛИРАНЕ НА ОБОРОТИТЕ НА ПРАЗНИЯ ХОД

 Ако режещият елемент се върти, въпреки че лостът на дросела (30) (черт. G) се намира в положение на празен ход, следва да извършите регулиране на скоростта на празен ход.

 Оборотите на двигателя на празен ход трябва да бъдат така настроени, че двигателят да не изгасва и режещият елемент да не се върти. Ако след включването на косата оборотите са твърде високи или твърде ниски, следва да се извърши регулиране на оборотите на двигателя на празен ход.

 • Зад корпуса на въздушния филтър (5) намерете регулиращия болт за оборотите на празния ход (40) (черт. N).

• Включете двигателя на косата.

• С помощта на отвертката внимателно завъртате болта за регулиране на оборотите на празния ход (надясно с цел увеличаването на оборотите, а наляво, когато оборотите са твърде високи).

УКАЗАНИЯ ОТНОСНО БЕЗОПАСНАТА ЕКСПЛОАТАЦИЯ

 • Да се държи моторната коса далеч от твърди предмети и посевни култури.

• Моторната коса може да се използва само тогава, когато тревата е суха.

• При косенето на краищата придвижваме устройството надлъжно по краищата на тревната площ.

• Редовно почиствайте вентилационните отвори в корпуса на двигателя.

• Редовно отстранявайте остатъците от трева от кожата и макарата с кордата.

• Никога не бива да се почиства моторната коса посредством вода, агресивни течности или разтворители. Моторната коса следва да се почиства с помощта на четка или мека тъкан.

• Периодично да се контролира състоянието на запалната свещ на двигателя с вътрешно горене. Употребената запална свещ следва да се подмени с препоръчвана от производителя.

• Използвайте препоръчаните макари с корда.

ИЗТЕГЛЯНЕ НА КОРДАТА

 Моторната коса е снабдена със система за изтегляне на кордата. Кордата се изтегля, като по време на работа енергично притиснете макарата към пода, излишъка от изтеглената корда ще бъде отрязан от острието разположено в кожата.

 В случай, че кордата се скъса или ако неин фрагмент се откъсне във вътрешната страна на корпуса на макарата, то кордата няма да може да бъде изтеглена. В такъв случай тя трябва да бъде изтеглена ръчно.

РЪЧНО ИЗТЕГЛЯНЕ НА КОРДАТА

 Изключете двигателя на моторната коса.

 • Свалете кожата на макарата с кордата (15) (черт. B) блокирайки с помощта на шестоъгълния ключ отвора за блокировката на шпиндела (23) (черт. E).

- Хванете здраво кожата на макарата.
- Натиснете защитните ключалки (18) (черт. С) от двете страни на кожата на макарата с кордата.
- Свалете капака от кожата на макарата с кордата.
- Изтеглете краищата на кордата и ги прекарайте през отворите на кордата (21) (черт. D).
- Монтирайте капака от кожата на макарата с кордата.
- Монтирайте кожата на макарата с кордата върху шпиндела.



Бъдете особено внимателни при употребата на моторната коса за вертикално рязане на краищата. Трябва да останете извън обсега на въртене на режещия елемент за да избегнете риска от удар с изхвърлен отломък.



Двигателят е много горещ както по време на работа, така и след нейното приключване. Докосването може да доведе до опарване на кожата.



Изгорелите газове съдържат въглероден окис, чието вдишване може да предизвика отравяне. Затова не бива никога да се включва устройството в затворени помещения, в места със слаба вентилация или близко до леснозапалими материали.

ОБСЛУЖВАНЕ И ПОДДРЪЖКА



Преди пристъпване към почистване, контрол или ремонт на косата трябва да сте сигурни, че двигателят на устройството е изключен и не е горещ. Свалете кабела на запалната свещ (35) (черт. К) от свещта, за да избегнете риска от случайно включване на двигателя.



Бъдете внимателни предвид на острието за отрязване на кордата. Когато моторната коса не е използвана, острието трябва винаги да бъде обезопасено.

ПОДМЯНА НА МАКАРАТА С КОРДАТА



Проверете дали двигателят на косата е изключен.



• Свалете кожата на макарата с кордата (15) (черт. В) блокирайки с шестоъгълния ключ отвора за блокировка на шпиндела (23) (черт. Е).

- Хванете здраво кожата на макарата.
- Натиснете защитните ключалки (18) от двете страни на кожата на макарата с кордата (черт. С).
- Извадете макарата с кордата (19) (пружината (20) трябва да остане в кожата на макарата с кордата) (черт. D).
- Внимателно почиствайте вътрешността на кожата на макарата с кордата, отстранявайте всякакви остатъци от трева и почва.
- Изтеглете кордата от макарата по около 15 cm от двата края.
- Прекарайте краищата на кордата от новата макара през отворите за кордата (21) в кожата на макарата (черт. D).
- Притиснете здраво новата макара с кордата разполагайки я в кожата на макарата.
- Монтирайте кожата на макарата и натиснете, така че да се чуе щракване (кожухът на макарата трябва да бъде изцяло разположен и обездвижен от защитните ключалки).

ВЪЗДУШЕН ФИЛТЪР



Замърсеният въздушен филтър води до намаляване на мощността на двигателя с вътрешно горене и увеличаване на разхода на гориво. Въздушния филтър следва да се почиства след всеки 5 часа работа на косата.



- Свалете кожата на въздушния филтър (42) (черт. O).
- Извадете въздушния филтър (41) (черт. O) от кожата на въздушния филтър
- Измивате въздушния филтър с топла вода и сапун.
- Изсушете и монтирайте въздушния филтър.



За да се избегне риска от пожар или отделянето на опасни изпарения, въздушният филтър не бива да бъде мит с помощта на бензин или други леснозапалими разтворители.

ГОРИВЕН ФИЛТЪР (ПОЧИСТВАНЕ И ПОДМЯНА)



- Отвивате запушалката на резервоара с горивото (6).
- Посредством телена кука или шестоъгълния ключ изваждате горивния филтър (37) (черт. M) през отвора за наливане на горивото
- Демонтирате горивния филтър и го измивате с бензин или го сменяте с нов.
- Монтирате горивния филтър в резервоара за горивото (7) и затягате запушалката на резервоара.



При монтажа на горивния филтър внимавайте в засмукващия отвор да не попаднат каквито и било отпадъци.

ЗАПАЛНА СВЕЩ



С цел безупречното функциониране на устройството следва периодично да се контролира състоянието на запалната свещ.



- Изчакайте двигателят да изстине.
- Свалете кабела на запалната свещ (35) (черт. К) от свещта (4).
- С помощта на ключа за свещи (34) (черт. К) отвинтватے запалната свещ.
- Почистватے контактите на запалната свещ (36) (черт. L). Оставете разстояние между контактите.
- В случай на нужда сменете запалната свещ с нова.

СЪХРАНЯВАНЕ



Преди съхранението следва да се дренира изцяло горивната система.

- Изпразватے горивото от резервоара, включватے двигателя и го оставяте докато престане да работи поради липса на гориво.
- Всеки сезон употребявайте ново гориво. Никога не бива да се употребяват за резервоара с горивото каквито и да било почистващи средства, понеже това може да доведе до повреждане на двигателя.
- Следва да се обърне особено внимание на това вентилационните отвори в корпуса на двигателя да са проходими.
- С косата могат да бъдат провеждани само операции по поддръжката описани в настоящата инструкция. Всякакви други операции могат да бъдат извършвани само от оторизиран сервис.
- Не се разрешава извършването на каквито и да е било промени в структурата на косата.
- Косата, когато не е използвана, трябва да бъде съхранявана чиста, върху плоска повърхност, на сухо и недостъпно за деца място.



Гориво с примес на алкохол (етилов или метилов) може да поглъща влагата, а това по време на съхраняването води до разделянето на съставните части на горивната смес и образуване на киселини. Бензинът съдържащ киселини може да доведе до повреждане на двигателя.



Бъдете внимателни предвид на острието за отрязване на кордата. Когато моторната коса не е използвана, острието трябва винаги да бъде обезопасено.



Всякакъв вид неизправности би трябвало да бъдат отстранявани от оторизирания сервис на производителя.

ТЕХНИЧЕСКИ ПАРАМЕТРИ

НОМИНАЛНИ ДАННИ

Моторна коса	
Параметър	Стойност
Обем на двигателя	43 cm ³
Мощност на двигателя	1,4 kW (1,9 KM)
Макс. скорост на въртене на шпиндела с режещия елемент	7000 / 8500 min ⁻¹
Среден разход на гориво	1,6 l / h



PRIJEVOD ORIGINALNIH UPUTA

BENZINSKA KOSILICA 50G490

POZOR: PRIJE POČETKA KORIŠTENJA ELEKTRIČNOG ALATA TREBA PAŽLJIVO PROČITATI UPUTE ZA UPOTREBU I SPREMITI IH ZA DALJNJE KORIŠTENJE .

POSEBNI PROPISI O SIGURNOSTI

SIGURNOSNI UVJETI ZA BENZINSKE TRIMERE

UPOZORENJE!

Tijekom korištenja trimera pridržavajte se sigurnosnih uputa. Zbog vlastite sigurnosti i sigurnosti drugih osoba molimo da prije početka rada s trimером pročitate te upute i zadržite ih za korištenje u budućnosti.

UPOZORENJE!

- **Benzinski trimер možete dati na korištenje isključivo odraslim koji znaju kako s njim rukovati.**
- **Ako trimер dajete nekom na korištenje, ne zaboravite dati i upute za upotrebu uređaja.**
- **Osobe koje nisu upoznale sadržaj dotičnih uputa ne smiju koristiti benzinski trimер.**
- **Korisnik snosi potpunu odgovornost za korištenje trimera u druge svrhe imajući na umu da to može predstavljati opasnost.**
- **Proizvođač ne snosi odgovornost za štete nastale nepravilnim korištenjem benzinskog trimera.**
- **Nakon što isključite motor, dio za rezanje još uvijek se okreće.**
- **Ne smijete trimер davati na korištenje djeci ili osobama koje nisu upoznale upute za upotrebu.**
- **Nemojte kositi ako su blizu druge osobe – osobito djeca ili životinje.**

UPAMTITE.

Operater ili korisnik snosi odgovornost za nezgode i situacije opasne za druge osobe.

PRIPREMA

- Tijekom košenja nosite duge hlače i sprijeda zatvorene cipele.
- Nosite punu zaštitu za oči i sluh dok radite trimером.
- Provjerite teren, na kojem namjeravate raditi s uređajem i odstranite sve predmete koji mogu biti odbačeni kod dodira s rotirajućim reznim elementom npr. kamenje, grane, boce i tome slično ili oni koji bi se mogli saviti u uređaju npr. žice, konop.
- Prije početka korištenja provjerite da li dio za rezanje nije oštećen.
- Trimер držite s obje ruke tako da osovine glave bude okomita u odnosu na podlogu.
- Brinite za okoliš, pazite da se gorivo ne prolje.
- Kod pokretanja trimera stojte najmanje 3 metra od mjesta na kojem ste stavljali gorivo.
- Ne stavlajte gorivo u spremnik u zatvorenim prostorijama.

KORIŠTENJE

- Gorivo stavlajte u spremnik isključivo onda kad je motor isključen i hladan, jer postoji opasnost da se gorivo prolje i zapali od vrućih dijelova trimera.
- Ne stavlajte goriva više nego do najvećeg dopuštenog nivoa spremnika. Nakon što stavite gorivo, provjerite je li čep dobro zatvoren.
- Ako ste uočili da se gorivo prolilo ili procurilo zbog popuštanja, nemojte pokretati motor – opasnost od požara.
- Za vrijeme rada benzinski trimер se jako grije, budite oprezni i nemojte dodirivati nezaštićenim dijelovima tijela vruće elemente motora.

Гориво (смес)	Бензин / масло (за 2-тактови) 25 : 1
Обем на резервоара	1,2 l
Карбуратор	Мембранен
Система на запалване	Искрова
Запална свец	L7RTC/TORCH o L8RTF/NHSP LD
Разстояние между контактите на запалната свец	0,6 – 0,7 mm
Широчина на косенето с тризъб нож	255 mm / 10"
Широчина на косенето с корда	460 mm / 16"
Диаметър на кордата	2,5 mm
Маса	7,5 kg
Година на производство	2017

ДАНИ ЗА ШУМА И ВИБРАЦИИТЕ

Ниво на акустичното налягане (при работа с тризъб нож):

$$L_{pA} = 95,9 \text{ dB(A)} K=3 \text{ dB}$$

Ниво на акустичната мощност (при работа с тризъб нож) :

$$L_{WA} = 108,2 \text{ dB(A)} K=3 \text{ dB}$$

Ниво на акустичното налягане (при работа с корда) :

$$L_{pA} = 99,1 \text{ dB(A)} K=3 \text{ dB}$$

Ниво на акустичната мощност (при работа с корда) :

$$L_{WA} = 107,6 \text{ dB(A)} K=3 \text{ dB}$$

Стойност на вибрационните ускорения (при работа с корда) :

$$a_n = 6,91 \text{ m/s}^2 K=1,5 \text{ m/s}^2$$

Стойност на вибрационните ускорения (при работа с тризъб нож): $a_n = 5,97 \text{ m/s}^2 K=1,5 \text{ m/s}^2$

ОПАЗВАНЕ НА ОКОЛНАТА СРЕДА / CE



Продуктите захранвани посредством двигател с вътрешно горене не бива да се изхвърлят заедно с домашните отпадъци, а да бъдат предадени на рециклинг в съответните предприятия. Информацията относно рециклинга дава производителят на продукта или местните власти. Износените електрически и електронични съоръжения съдържат субстанции, които не са неутрални за околната среда. Съоръжения, които не са били рециклирани, представляват потенциална опасност за околната среда и за здравето на хората.

* Запазва се правото за извършване на промени.

„Grupa Torех Spółka z ograniczoną odpowiedzialnością” Spółka komandytowa със седалище във Варшава на ul. Pograniczna 2 / 4 (наричана по-нататък: „Grupa Torех”) информира, че всякакви авторски права върху съдържанието на настоящата инструкция (наричана по-нататък: „Инструкция”), включващи между другото нейния текст, поместените снимки, схеми, чертежи, а също така нейните композиции, принадлежат изключително на Grupa Torех и подлежат на правна защита съгласно Закона от 4 февруари 1994 година за авторското право и сродните му права (виж Държавен вестник 2006 № 90 поз. 631 с по-нататъшните промени). Копирането, възпроизвеждането, публикуването, модифицирането с комерческа цел на цялата Инструкция, както и отделните ѝ елементи без съгласието на Grupa Torех изразено в писмена форма, е строго забранено и може да доведе до привличането към гражданска и наказателна отговорност.

- S uređajem radite na udaljenosti ne manjoj od 15 metara od drugih ljudi.
- Kosite na prostoru koji je adekvatno osvijetljen.
- Izbjegavajte košenje mokre trave.
- Nikad ne koristite uređaj bosu ili u sandalama.
- Čvrsto stojite i držite ravnotežu.
- Hodajte, nikad ne trčite.
- Kosite uvijek poprijeko padine, nikada prema gore niti prema dolje.
- Budite osobito oprezni kad mijenjate smjer košenja.
- Kod prenošenja uređaja isključite motor.
- Tijekom transporta benzinskog trimera spremnik za gorivo mora biti prazan.
- Isključite pogon kada namjeravate trimer nagnuti tijekom prenošenja na drugo mjesto i kad ga nosite na određište i natrag.
- Ne koristite trimer koji ima oštećene štitnike, kućište niti trimer bez štitnika.
- Nikad ne stavljajte rezne elemente koje nije preporučio proizvođač.
- Pokrenite motor sukladno uputama, pazeći da su vam stopala podalje od reznog elementa.
- Budite oprezni da se ne ozlijedite o oštricu za rezanje od najlonske niti.
- Provjerite da li su otvori za ventilaciju propusni.
- Ruke i noge držite podalje od rotirajućih pomičnih dijelova uređaja.
- Za popravak obratite se isključivo ovlaštenim osobama.
- Koristite isključivo zamjenske dijelove koje preporuča proizvođač.
- Kod prvih znakova umora, prekinite rad.
- Tijekom rada s trimerom, drške držite uvijek s obje ruke.
- Vrući trimer nikada nemojte stavljati na suhu travu.
- Nemojte pušiti blizu benzinskog trimera – opasnost od požara
- Uređaj isključite:
 - Svaki put kada se udaljujete od uređaja;
 - Prije nego počnete provjeravati, čistiti ili popravljati uređaj;
 - Nakon udara o neko strano tijelo – provjerite da li je trimer neoštećen i ako se pokaže potrebnim –prije početka rada popravite uređaj.
 - Ako trimer počinje prekomjerno vibrirati (uređaj odmah isključite i ustanovite razlog).

ODRŽAVANJE I SKLADIŠTENJE

- Gorivo držite isključivo u zatvorenim spremnicima koje su za to namijenjene, na suhom i hladnom mjestu.
- Pazite na održavanje svih dijelova uređaja kako biste bili sigurni da će trimer besprijekorno i sigurno raditi.
- Iz sigurnosnih razloga zamijenite istrošene ili oštećene dijelove uređaja
- Štitite od vlage.
- Držite van dohvata djece.
- Koristite odgovarajuće dijelove za rezanje.

OBJAŠNENJE KORIŠTENIH PIKTOGRAMA.



1. Pozor pridržavaj se sigurnosnih uputa.
2. Opasnost od požara.
3. Opasnost od trovanja ispušnim plinovima.
4. Koristite zaštitne rukavice.
5. Prije početka korištenja ili popravljanja uređaja isključite motor i skinite kontakt sa svjećice za paljenje
6. Pročitajte upute za korištenje i uzmite u obzir upozorenja i sigurnosne uvjete o kojima je riječ u uputama!
7. Koristite sredstva osobne zaštite (zaštitnu masku, štitnike sluha).
8. Koristite zaštitnu odjeću.
9. Koristite zaštitnu obuću.
10. Ruke i noge držite podalje od reznih dijelova uređaja !
11. Štitite uređaj od vlage
12. Pazite da druge osobe se ne približavaju Vašem radnom mjestu s trimerom.
13. Pozor na dijelove koji odlijeću
14. Ne dodirujte zagrijane elemente.

POZOR! Bez obzira na sigurnu konstrukciju, upotrebu sigurnosnih sredstava i dodatnih zaštitnih mjera, uvijek postoji djelomični rizik od ozljeda nastalih tijekom rada.

KONSTRUKCIJA I NAMJENA

Benzinski trimer pokreće je jednocilindrični dvotaktni benzinski motor hlađen zrakom. Benzinski trimer nalazi svoju primjenu na teškom terenu, a prije svega tamo gdje benzinske kosilice nisu u stanju raditi. Drška za obje ruke omogućava ugodno košenje velikih površina. Kako je opremljen odgovarajućim sredstvima za rezanje, moguće ga je koristiti za ravnjanje rubova travnjaka i završne radove oko drveća, šetnica, odnosno rezanja zapletene trave, trske i kopriva u vrtu. Trebate upotrijebjavati isključivo opremu koja je namijenjena za odgovarajući uređaj i pridržavati se naputaka koji su navedeni u uputama za uporabu. Benzinski trimer je namijenjen isključivo za amatersku upotrebu.



Električni alat se smije koristiti samo sukladno s njegovom namjenom.

OPIS GRAFIČKIH STRANICA

Dolje navedeni brojevi se odnose na elemente uređaja koji se nalaze na grafičkim stranicama dotičnih uputa

1. Upravljanje motorom
2. Drška remena za rame

3. Uzica za pokretanje
4. Svjećica za paljenje
5. Kućište zračnog filtera
6. Čep za stavljanje goriva
7. Spremnik goriva
8. Uzica gasa
9. Drška
10. Trake za nošenje
11. Štitnik valjka prijenosa pogona
12. Štitnik
13. Dio za rezanje
14. Vijci za pričvršćivanje
15. Štitnik špule s najlonskom niti
18. Sigurnosne kopče
19. Špula s najlonskom niti
20. Opruga
21. Otvori za najlonsku nit
22. Vreteno
23. Otvor za blokadu vretena
24. Trozubni nož
25. Oštrica za odrezivanje viška najlonske niti
26. Vijci za stezanje štitnika od umjetnog materijala
28. Prekidač paljenja
29. Gumb za blokadu poluge ventila
30. Usisna poluga
31. Karabiner remena za rame
32. Kopča remena za rame
33. Čep podmazivanja prijenosa
34. Ključ za svjećicu za paljenje
35. Vod svjećice za paljenje
36. Kontakti svjećice za paljenje
37. Filter goriva
38. Poluga usisavanja
39. Membranska pumpica
40. Vijak za regulaciju okretaja praznog hoda
41. Zračni filter
42. Zaštita zračnog filtera

* Moguće su male razlike između crteža i proizvoda

OPIS KORIŠTENIH GRAFIČKIH ZNAKOVA



POZOR



UPOZORENJE



MONTAŽA/POSTAVKE



INFORMACIJA

DIJELOVI I DODATNA OPREMA

- | | |
|------------------------------------|----------|
| 1. Štitnik špule s najlonskom niti | - 1 kom. |
| 2. Trozubni nož. | - 1 kom. |
| 3. Drška | - 1 kom. |
| 4. Vijci i matice | - 1 set |
| 5. Trake za nošenje | - 1 kom. |
| 6. Ključ s odvijaćem | - 1 kom. |

- | | |
|-----------------------------------|----------|
| 7. Šesterokutni ključ | - 2 kom. |
| 8. Spremnik za ulje | - 1 kom. |
| 9. Štitnik od umjetnog materijala | - 1 kom. |

PRIPREMA ZA RAD

MONTAŽA TROZUBNOG NOŽA I ŠTITNIKA ŠPULE S NAJLONSKOM NITI



Benzinski trimer možete koristiti zajedno s trozubnim nožem ili s najlonskom niti, ovisno o potrebama.



Ne smijete raditi s uređajem bez montiranog štitnika.

MONTAŽA TROZUBNOG NOŽA



- Montirajte štitnik (12).
- Montirajte trozubni nož (24) (crtež F) na vreteno (22).
- Stavite podložak, maticu stegnite isporučanim ključem tako da blokirate vreteno (22) stavljajući u otvor blokade vretena šesterokutni ključ (crtež E).

MONTAŽA ŠTITNIKA ŠPULE S NAJLONSKOM NITI



- Montirajte štitnik (12).
- Na vreteno (22) stavite štitnik špule s najlonskom niti (15) u smjeru suprotnom do smjera kazaljke na satu (crtež B).
- Stavite nastavak šesterokutnog ključa u otvor za blokadu vretena (23) i blokirajte vreteno (crtež E).
- Stegnite štitnik špule s najlonskom niti.
- Prije početka korištenja skinite štitnik iz oštrice za odrezivanje najlonske niti (25) (crtež F).

MONTAŽA DRŠKE



Drška (9) omogućava lagan i ergonomski prilagođen rad s benzinskim trimenom.



- Dršku (9) namjestite na štitnik valjka prijenosa pogona (11).
- Pričvrstite dršku uz pomoć šest dostavljenih vijaka za stezanje (14) (crtež A).
- Dršku stavite u optimalni položaj.
- Uz pomoć dostavljenog šesterokutnog ključa stegnite vijke za pričvršćivanje.

POSTAVLJANJE KUTA NAGIBA DRŠKE



Drška benzinskog trimera ima mogućnost regulacije kuta nagiba. Pravilno namještenje kuta nagiba omogućava operateru da dugo radi s uređajem i ne umori se.



- Isključite motor benzinskog trimera.
- Popustite vijke za pričvršćivanje (14) (crtež A).
- Postavite željeni kut nagiba drške.
- Stegnite vijke za pričvršćivanje.

POSTAVLJANJE I REGULACIJA REMENA ZA RAME



Kada postavljate ili regulirate remen za rame, ili dršku remena za rame, motor mora biti isključen.



Dobro postavljen remen za rame može u mnogome olakšati posao.



- Namjestite karabiner remena za rame (31) (crtež H) na dršku remena za rame (2).
- Remen za rame namjestite tako da, element za rezanje bude postavljen usporedno sa zemljom – površinom.
- Element za rezanje uprite (13) lagano o podlogu.
- Dršku remena za rame pomaknite tako da postignete najbolju ravnotežu kose.
- Ako koristite trozubni nož tada oštrice noža morate držati podignute oko 10 cm iznad zemlje, kako ne bi dodirivalo podlogu.
- Uz pomoć kopče remena za rame (32) regulirajte (crtež I) duljinu remena za rame tako da postignete najveću udobnost za vrijeme rada.





Na kraju remena za rame nalazi se kopča s mehanizmom za brzo otkapčanje. Njim se koristite u kritičnim situacijama, kada je nužno čim prije osloboditi se uređaja.

VERTO

 Za vrijeme rada kosa mora biti uvijek pričvršćena za remen za rame. Ako tome nije tako, nije moguće sigurno upravljati kosom, može doći do ozljeđivanja rukovatelja ili drugih osoba. Nikad ne koristite remen za rame na kome je oštećen mehanizam za brzo otkapčanje.

RAD / POSTAVKE

 **PRIPREMA MJEŠAVINE GORIVA**
Za benzinski trimer koristite mješavinu benzina i ulja u omjeru 25:1.

 Većina problema s benzinskim motorima je posredno ili neposredno povezana s korištenim gorivom. Obratite posebnu pozornost da slučajno ne upotrijebite ulje namijenjeno za 4-taktni motor. Nikada nemojte miješati benzin i ulje neposredno u spremniku za gorivo trimera.

 Gorivo i ulje uvijek miješajte u spremniku koji je za to namijenjen.

 Promiješajte benzin (bez olova, broj oktana 95) i kvalitetno ulje za dvotaktne motore u omjeru 25:1 prema slijedećoj tablici.

Benzin	Ulje za dvotaktne motore
1 litra	40 ml
2 litre	80 ml
5 litara	200 ml

-  Odgovarajuću količinu ulja stavite u spremnik a kasnije dodajte odmjerenu količinu benzina.
- Zatvorite čep i pažljivo promiješajte.

 **POKRETANJE MOTORA**
Ni u kojem slučaju nemojte pokretati motor bez stavljenog štitnika reznog elementa. Upotreba nepravilnih ili oštećenih štitnika može dovesti do ozbiljnih nezgoda.

 Nepravilno namještena najlonska nit ili pogrešni dio za rezanje uzrokuje porast vibracija

 Benzinski trimer ima prekidač koji osigurava uređaj od nehotičnog pokretanja.

 **Uključivanje** – Pomaknite prekidač paljenja (28) (crtež G) u položaj „start“, polugu usisavanja (38) (crtež N) u položaj „ON“, energično povucite za uzicu za pokretanje (3). Ako nekoliko pokušaja ne daje željeni rezultat, napumpajte gorivo uz pomoć membranske pumpice (39) (crtež N) i pokušajte još jednom. Poslije uključivanja motora, možete početi raditi s uređajem tek nakon nekoliko sekundi, postepeno isključujući usisavanje, pomičući polugu usisavanja u položaj „OFF“.

Kako biste povećali broj okretaja motora, stisnite gumb blokade poluge ventila (29) i stisnite na polugu ventila (30) (crtež G).

Isključivanje- oslobodite pritisak na polugu ventila (30). Pomaknite prekidač paljenja (28) u položaj „stop“.

 Nakon isključenja motora njegovi rezni elementi još uvijek se okreću. Nikad ne koristite benzinski trimer kad pada kiša ili u vlažnim uvjetima. Ne smijete raditi s oštećenim trimrom. Svi dijelovi uređaja trebaju biti na odgovarajući način montirani i ispunjavati zahtjeve koji osiguravaju pravilni rad benzinskog trimera. Oštećeni bilo koji sigurnosni element ili dio uređaja bez oklijevanja popravite ili zamijenite.



REGULACIJA OKRETAJA KOD PRAZNOG HODA

 Ako se element za rezanje okreće bez obzira na to što se poluga ventila (30) (crtež G) nalazi u položaju praznog hoda, izvedite regulaciju brzine kod praznog hoda.

 Okretaji motora kod praznog hoda trebaju biti odabrani tako da se motor ne gasi a dio za rezanje se ne okreće. Ako nakon što pokrenete trimer broj okretaja je prevelik ili premali, izvedite regulaciju okretaja motora kod praznog hoda.

-  Za kućištem zračnog filtera (5) nađite vijak za regulaciju okretaja praznog hoda (40) (crtež N).
- Pokrenite motor trimera.
- Uz pomoć odvijača oprezno okrenite vijak za regulaciju okretaja praznog hoda (prema desno – kako biste povećali broj okretaja, prema lijevo – kad je broj okretaja prevelik).

UPUTE VEZANE UZ SIGURNO KORIŠTENJE



-  Kod košenja duge trave, morate kositi postepeno, slojevima.
-  Trimer držite podalje od tvrdih objekata i usjeva.
- Trimer koristite isključivo kad je trava suha.
- Kod košenja rubova uređaj vodite uzduž rubova travnjaka.
- Redovito čistite ventilacijske otvore na kućištu motora.
- Redovito odstranjajte ostatke trave iz štitnika i špule s najlonskom niti.
- Nikad ne čistite benzinski trimer uz pomoć vode, nagrizavajućih tekućina ili razrjeđivača. Benzinski trimer čistite uz pomoć četke ili mekane krpice.
- Povremeno kontrolirajte stanje svjeće za paljenje benzinskog motora. Istrošenu svjećicu zamijenite svjećicom koju preporuča proizvođač.
- Koristite preporučane špule s najlonskom niti.

POMAK NAJLONSKE NITI

 Benzinski trimer ima sustav za pomak najlonske niti. Najlonska nit će se pomaknuti ako tijekom rada energično pritisnete špulu do podloge, višak rezne niti ukinut će metalna oštrica koja se nalazi u štitniku.

 Ako se najlonska nit prekine ili se dio niti odlomi unutra kućišta špule, funkcija automatskog pomaka rezne niti neće biti aktivna i morate nit izvaditi ručno.

RUČNO POMIKANJE NAJLONSKE NITI

-  **Isključite motor benzinskog trimera.**
-  Odvinite štitnik špule s najlonskom niti (15) (crtež B) tako da šesterokutnim ključem blokirate otvor blokade vretena (23) (crtež E).
- Čvrsto primite štitnik špule.
- Stisnite sigurnosne gumb (18) (crtež C) na obje strane štitnika špule s najlonskom niti.
- Sklonite poklopac iz štitnika špule s najlonskom niti.
- Izvadite krajeve najlonske niti i provucite ju kroz otvore na žilu za rezanje (21) (crtež D).
- Montirajte poklopac štitnika špule najlonske niti.
- Stavite štitnik špule s najlonskom niti na vreteno.

 Posebnu pozornost treba obratiti prilikom korištenja benzinske kosilice za okomito obrezivanje rubova. Treba ostati izvan domašaja okretaja reznog elementa, kako biste izbjegli da vas pogodi odrezani objekt.

 **Motor se jako zagrijava tijekom rada, i ostaje vruć i nakon završetka rada s uređajem. Pazite, diranje vrućeg motora može prouzročiti opekotine.**



 **Ispušni plinovi sadrže ugljični monoksid, a njegovo udisanje može dovesti do trovanja. Stoga nikad ne uključujte uređaj u prostorijama, na mjestima sa slabom ventilacijom, u zatvorenim prostorijama ili na mjestima gdje su u blizini zapaljiva sredstva.**

RUKOVANJE I ODRŽAVANJE

 Prije nego počnete uređaj čistiti, kontrolirati ili popravljati, provjerite je li motor zaustavljen i je li dovoljno hladan. Isključite kabel od svjeće za paljenje (35) (crtež K) kako biste spriječili nehotično pokretanje motora.

 Budite oprezni kod rukovanja s oštricom za odrezivanje najlonske niti. Uvijek osigurajte oštricu kad se benzinski trimer ne koristi.

ZAMJENA ŠPULE SA NAJLONSKOM NITI

-  Provjerite da li je motor benzinskog trimera isključen.
-  Skinite štitnik špule s najlonskom niti (15) (crtež B) tako da šesterokutnim ključem blokirate otvor blokade vretena (23) (crtež E).
- Čvrsto primite štitnik špule.

- Stisnite sigurnosne gumbе (18) na obje strane štitnika špule s najlonskom niti (crtež C).
- Izvadite špulu s niti (19) (opruга (20) treba ostati u štitniku špule s najlonskom niti (crtež D).
- Pažljivo očistite osnovu štitnika špule s najlonskom niti, odstranite sve ostatke zemlje i trave.
- Konce najlonske niti iz nove špule provucite kroz otvore za najlonsku nit (21) na štitniku špule (crtež D).
- Čvrsto namjestite novu špulu s najlonskom niti na štitnik špule.
- Montirajte štitnik špule i stisnite dok ne osjetite klik (štitnik špule se mora potpuno smjestiti u kućište špule i biti sigurnosnim gumbima osiguran od kretanja)

ZRAČNI FILTER

 Onečišćen zračni filter smanjuje izdašnost motora te povećava potrošnju goriva. Zračni filter čistite nakon svakih 5 sati rada trimera.

- Skinite štitnik zračnog filtera (42) (crtež O).
- Izvadite zračni filter (41) (crtež O) iz štitnika zračnog filtera.
- Operite zračni filter u vodi sa sapunom
- Osušite i stavite zračni filter



 **Kako biste spriječili opasnost od požara ili nastajanja opasnih zapaljivih razrjeđivača.**

FILTER GORIVA (ČIŠĆENJE / ZAMJENA)

- Otvorite čep za stavljanje goriva (6).
- Uz pomoć kuke od žice ili šesterokutnog ključa izvadite filter goriva (37) (crtež M) kroz otvor za stavljanje goriva.
- Demontirajte filter goriva i operite ga u benzinu ili stavite novi.
- Montirajte filter goriva u spremniku (7) i stegnite čep za stavljanje goriva.

 Kod montaže filtera goriva pazite kako u vod za usisavanje ne bi doprijetela neka onečišćenja.

SVJEĆICA ZA PALJENJE

-  Kako biste osigurali besprijekoran rad uređaja povremeno provjerite stanje svjeće za paljenje.
-  Pričekajte dok se motor uređaja ne ohladi.
- Skinite vod svjeće za paljenje (35) (crtež K) iz same svjeće (4).
- Koristeći ključ za svjeće (34) (crtež K) odvinite svjeću za paljenje.
- Očistite kontakte svjeće za paljenje (36) (crtež L). Namjestite razmak između kontakata.
- Ako se pokaže potrebnim, svjeću za paljenje zamijenite s novom.

SKLADIŠTENJE

-  Ako mislite uređaj skladištiti, potpuno ispraznite sustav za gorivo.
- Spustite gorivo sa spremnika, pokrenite motor i dozvolite da prekrine rad zbog nedostatka goriva.
- Svake sezone koristite svježe gorivo. Spremnik goriva nikad ne čistite s pomoću bilo kojih sredstava za čišćenje, jer bi to moglo dovesti do oštećenja motora.
- Na trimera možete izvoditi samo te radnje na održavanju koje su opisane u dotičnim uputama. Za sve ostale radnje obratite se ovlaštenom servisu.
- Ne smijete izvoditi nikakve promjene u konstrukciji trimera.
- Kada ne koristite trimer, držite ga čistim, na ravnoj površini, na suhom mjestu, van dohvata djece.

 **Gorivo u kojem je dodatak alkohola (etilnog ili metilnog) mogu apsorbirati vlagu što tijekom skladištenja dovodi odvajanja komponenata mješavine goriva i nastajanja kiselina. Benzin sa kiselinom može prouzročiti oštećenja motora**

 **Budite oprezni rukujući s oštricom za odrezivanje najlonske niti. Uvijek osigurajte oštricu trimera kad uređaj nije korišten.**

 Sve smetnje trebaju uklanjati ovlaštene serviseri proizvođača.

NAZIVNI PODACI

Benzinska kosilica	
Parametr	Wartość
Zapremina motora	43 cm ³
Snaga motora	1,4 kW (1,9 KM)
Najveća brzina okretaja vretena e dijelom za rezanje	7000 / 8500 min ⁻¹
Prosječna potrošnja goriva	1,6 l / h
Gorivo (smjesa)	Benzin / ulje (do 2-taktnih) 25 : 1
Zapremina spremnika goriva	1,2 l
Rasplinjač	Membranski
Sistem paljenja	Iskrom
Svjeća za paljenje	L7RTC/TORCH o L8RTF/NHSP LD
Pauza između kontakata svjeće za paljenje	0,6 – 0,7 mm
Širina otkosa kod rada s trozubnim nožem	255 mm / 10"
Širina otkosa kod rada s najlonskom niti	460 mm / 16"
Promjer najlonske niti	2,5 mm
Težina	7,5 kg
Godina proizvodnje	2017

PODACI VEZANI UZ BUKU I TITRAJE

Razina akustičkog pritiska (rad s trozubnim nožem) :

$$L_{pA} = 95,9 \text{ dB(A)} K=3 \text{ dB}$$

Razina akustičke snage (rad s trozubnim nožem) :

$$L_{wA} = 108,2 \text{ dB(A)} K=3 \text{ dB}$$

Razina akustičkog pritiska (rad s najlonskom niti) :

$$L_{pA} = 99,1 \text{ dB(A)} K=3 \text{ dB}$$

Razina akustičke snage (rad s najlonskom niti) :

$$L_{wA} = 107,6 \text{ dB(A)} K=3 \text{ dB}$$

Vrijednost ubrzanja titraja (rad s najlonskom niti) :

$$a_n = 6,91 \text{ m/s}^2 K=1,5 \text{ m/s}^2$$

Vrijednost ubrzanja titraja (rad s trozubnim nožem) :

$$a_n = 5,97 \text{ m/s}^2 K=1,5 \text{ m/s}^2$$

VRIJEDNOST UBRZANJA TITRAJA



Proizvode s benzinskim motorom ne bacajte zajedno s kućnim otpadcima već ih zbrinite na odgovarajućim mjestima. Informacije o mjestima zbrinjavanja daju prodavači proizvoda ili odgovorne mjesne službe. Istrošeni alati sadrže supstance koje mogu štetiti okolišu. Nezbrinuti proizvodi mogu biti opasni po zdravlje ljudi i za okoliš.

* Pridržavam pravo na izvođenje promjena.

„Grupa Topex Spółka z ograniczoną odpowiedzialnością” Spółka komandytowa sa sjedištem u Varšavi, ul. Pograniczna 2/4 (u daljnjem tekstu: „Grupa Topex”) daje na znanje da sva autorska prava vezana uz sadržaj ovih uputa (dalje: „Upute”), uključujući test, slike, sheme, crteže te također njihove kompozicije pripadaju isključivo Grupa Topex - u i podliježu pravnoj zaštiti, sukladno sa Zakonom od dana 4. veljače 1994 godine, o autorskim pravima i sličnim pravima (N.N. 2006 Br. 90 Stavak 631 uključujući i kasnije promjene). Kopiranje, preoblikovanje, publiciranje, modificiranje u komercijalne svrhe cijelih Uputa kao i pojedinačnih njihovih dijelova, bez suglasnosti Grupa Topex -a koje je dano u pismenom obliku, je najstrože zabranjeno i može dovesti do prekršajne i krivične odgovornosti.

KOSA SA UNUTRAŠNJIM SAGOREVANJEM 50G490

PAŽNJA: PRE PRISTUPANJU UPOTREBI ELEKTRIČNE KOSILICE POTREBNO JE PAŽLJIVO PROČITATI DOLE DATO UPUTSTVO I PRIDRŽAVATI DA SE U DALJOJ UPOTREBI.

OPŠTE MERE BEZBEDNOSTI

MERE BEZBEDNOSTI ZA KOSU SA UNUTRAŠNJIM SAGOREVANJEM

UPOZORENJE!

Za vreme korišćenja kose sa unutrašnjim sagorevanjem potrebno je pridržavati se uputstava za bezbednost. Zbog sopstvene bezbednosti kao i bezbednosti osoba sa strane, potrebno je pročitati dole da to uputstvo pre početka rada. Preporučuje se čuvanje uputstva u cilju kasnijeg korišćenja.

UPOZORENJE!

- Kosa sa unutrašnjim sagorevanjem može se poveriti isključivo odraslim osobama, koje znaju kako da je koriste.
- Zajedno sa pristupom kosi sa unutrašnjim sagorevanjem, potrebno je obezbediti pristup i dole datom uputstvu za upotrebu.
- Osobama koje nisu upoznate sa tekstom uputstva za upotrebu, nije dozvoljeno da koriste kosu sa unutrašnjim sagorevanjem.
- Korisnik snosi potpunu odgovornost za bilo koju drugu upotrebu kose sa unutrašnjim sagorevanjem, imajući u vidu da ona može da bude opasna.
- Proizvođač ne snosi odgovornost za oštećenja nastala nepravilnom upotrebom kose sa unutrašnjim sagorevanjem.
- Nakon isključivanja motora, element za sečenje i dalje se obrće.
- Zabranjeno je dozvoliti pristup upotrebi kose sa unutrašnjim sagorevanjem deci ili osobama koje nisu upoznate sa uputstvom za upotrebu.
- Ne kositi kada su druge osobe, posebno deca i kućni ljubimci, u blizini.

ZAPAMTITI.

Operater ili korisnik, odgovoran je za slučajeve koji mogu ugroziti druge osobe ili okolinu.

PRIMPREMA

- Za vreme košenja uvek nositi dobru obuću, dugačke pantalone.
- Uvek koristiti sredstva za ličnu zaštitu, poput zaštitnih naočara, zaštite za sluh.
- Pažljivo proveriti teren na koje će se raditi i ukloniti sve predmete, koji bi mogli biti odbačeni elementima za sečenje, kao npr. kamenje, granje, vlaše i tsl. ili koji bi se mogli uplesti u uređaj, kao npr. žica, kanap.
- Pre upotrebe uvek proveriti da elementi za sečenje nisu oštećeni.
- Kosu sa unutrašnjim sagorevanjem držati sa obe ruke tako da osa glavice stoji okomito u odnosu na podlogu.
- Potrebno je brinuti se za sredinu: postarati se da ne dođe do izlivanja goriva.
- Prilikom uključivanja kose treba stajati najmanje 3 metra od mesta na kome je bilo dopunjeno gorivo.
- Ne dopunjavati gorivo u zatvorenim prostorijama.

KORIŠĆENJE

- Punjenje rezervoara gorivom treba obavljati kada je motor isključen i kada je potpuno ohlađen, jer postoji opasnost da će se gorivo izliti i zapaliti u dodiru sa zagrejanim elementima kose.
- Gorivo ne treba sipati preko maskimalnog nivoa rezervoara. Nakon što je napunjen, uveriti se da je čep za ulivanje goriva

pravilno zavrnut.

- Ukoliko je utvrđeno postojanje šupljine ili odlivanje goriva, motor se ne sme pokretati, jer postoji opasnost od požara.
- Tokom rada kosa sa unutrašnjim sagorevanjem zagreva se, potrebno je biti pažljiv i ne dodirivati nezaštićenim delovima tela vrele elemente motora.
- Prilikom rada sa kosom potrebno je održavati udaljenost od minimum 15 metara od drugih osoba.
- Kositi samo pri dnevnom svetlu ili dobrim veštačkim osvetljenjem.
- Izbegavati košenje mokre trave.
- Ne koristiti kosu u sandalama ili bosih nogu.
- Uvek stajati sigurno i na udaljenosti.
- Uvek hodati, nikada trčati.
- Uvek kositi poprečno s boka, nikada na gore ili dole.
- Posebno obratiti pažnju prilikom promene pravca košenja.
- Prilikom prenošenja kose sa unutrašnjim sagorevanjem isključiti motor.
- Prilikom transporta kose sa unutrašnjim sagorevanjem rezervoar za gorivo mora biti ispražnjen.
- Isključiti iz struje ukoliko kosa sa unutrašnjim sagorevanjem treba da bude presavijena prilikom prenošenja i kada treba da se transportuje na mesto košenja i nazad.
- Ne koristiti kosu sa unutrašnjim sagorevanjem ukoliko su oštećene zaštite ili kućišta, ili bez dobijenih zaštita.
- Strogo je zabranjeno pričvršćivati elemente za sečenje koji nisu preporučeni od strane proizvođača.
- Isključiti motor u skladu sa datim uputstvom, obraćajući pažnju da su stopala udaljena od elementa za sečenje.
- Obratiti pažnju da ne dođe do ranjavanja na oštricu prilikom podsecanja dugačkih žilica.
- Uveriti se da su ventilacioni otvori čisti i prohodni.
- Ne držati ruke i stopala u blizini elemenata koji se obrću.
- Popravke treba da vrše samo ovlašćene osobe.
- Treba koristiti samo one elemente za zamenu koje preporučuje proizvođač.
- Ukoliko dođe do pojave umora, treba odmah prekinuti započeto posao.
- Prilikom rada sa kosom, dršku uvek držati obema rukama.
- Vrelu kosu zabranjeno je stavljati na suhu travu.
- Zabranjeno je pušiti u blizini kose sa unutrašnjim sagorevanjem, preti opasnost od požara.
- Isključiti uređaj:
 - Svaki put kada se udaljavaš od uređaja;
 - Pre provere, čišćenja ili popravke uređaja;
 - Nakon udarca stranim predmetom. Proveriti da li je uređaj oštećen i ukoliko je potrebno obaviti popravku pre početka rada;
 - Ukoliko kosa sa unutrašnjim sagorevanjem počne prekomerno da podrhtava (odmah isključiti i proveriti uzrok).

ODRŽAVANJE I ČUVANJE

- Gorivo čuvati isključivo u zatvorenim kantama za gorivo, koje su za to predviđene i obeležene, na suvom i hladnom mestu.
- Održavati sve podsisteme u dobrom stanju, kako bi bili sigurni da će kosa sa unutrašnjim sagorevanjem raditi bezbedno.
- U cilju bezbednosti, oštećene ili iskorišćene delove treba zameniti.
- Čuvati od vlage.
- Čuvati dalje od dostupa deci.
- Koristiti elemente za sečenje odgovarajućeg tipa.

OBJAŠNENJE KORIŠĆENIH PIKTOGRAMA.

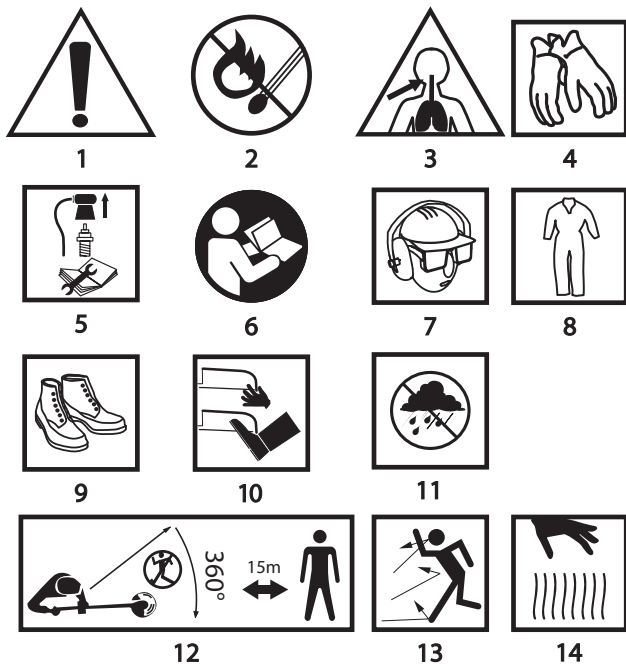

1. Pažnja, pridržavati se svih mera opreza.
2. Opasnost od požara.
3. Opasnost od trovanja izduvnim gasovima.
4. Koristiti zaštitne rukavice.
5. Isključiti motor i skinuti kabl sa svećice pre početka operacija korišćenja ili popravke.
6. Pročitaj dato uputstvo, pridržavaj se upozorenja i uslova za bezbedan rad, koji se u njemu nalaze!
7. Koristiti zaštitu za glavu, vid i sluh.
8. Koristiti zaštitnu odeću.
9. Nositi zaštitnu obuću.
10. Ne približavati ekstremitete elementima za sečenje.
11. Čuvati od vlage.
12. Ne dopuštati drugim osobama pristup u oblast rada kose, održavati najmanje 15m udaljenost od drugih osoba.
13. Obratiti pažnju na delovi koji mogu da izlete.
14. Ne dodirivati zagrejane elemente.

PAŽNJA! I pored posedovanja bezbednosne konstrukcije od same osnove, posedovanja sigurnosnih mera i dodatnih zaštitnih mera, uvek postoji delimičan rizik od povreda tokom obavljanja posla.

IZRADA I NAMENA

Kosa sa unutrašnjim sagorevanjem puni se hladnim vazduhom, preko jednocilindričnog, dvotaktnog motora sa unutrašnjim sagorevanjem. Kosa sa unutrašnjim sagorevanjem odlično se koristi na teškom dostupnom terenu i pre svega tamo gde kosilice sa unutrašnjim sagorevanjem ne mogu da rade. Drška za obe ruke osigurava ugodno košenje velikih površina. Opremljena odgovarajućim alatima za sečenje, može da se koristi i za poravnanje ivica travnjaka, kao i za završne poslove oko drveća, staza ili košenje zapletene trave, trske i koprvice u baštama. Treba koristiti isključivo pribor koji odgovara datom uređaju i pridržavati se saveta koji su dati u uputstvu za upotrebu. Kosa sa unutrašnjim sagorevanjem namenjena je isključivo za amatersku upotrebu.



Zabranjeno je koristiti uređaj suprotno od njegove namene.

OPIS GRAFIČKIH STRANA

Dole data numeracija odnosi se na elemente uređaja koji su predstavljeni na grafičkim stranicama datog uputstva.

1. Upravljač za motor

2. Drška ramenog kaiša
3. Startna uzica
4. Svećica
5. Kućište filtera za vazduh
6. Čep za punjenje goriva
7. Rezervoar za gorivo
8. Cevčica za gas
9. Drška
10. Noseći remen
11. Zaštita osovine prenosa napona
12. Zaštita
13. Elementi za sečenje
14. Pričvrtni navrtnji
15. Zaštita kalema sa žilom za sečenje
18. Bezbednosne patent-brave
19. Kalem sa žilom za sečenje
20. Opruga
21. Otvori na žili za sečenje
22. Vreteno
23. Otvor blokade vretena
24. Trozubi nož
25. Sečivo za sečenje viška žile za sečenje
26. Pričvrtni navrtnji zaštite od plastične mase
28. Starter paljenja
29. Taster blokade poluge leptirastog ventila
30. Poluga leptirastog ventila
31. Kopča ramenog pojasa
32. Kuka ramenog pojasa
33. Čep za podmazivanje prenosioca
34. Ključ za svećice
35. Kabl za svećice
36. Kontakt svećice
37. Filter za gorivo
38. Poluga za usisavnje
39. Membranska pumpa
40. Navrtanj regulacije obrtaja na praznom hodu
41. Filter za vazduh
42. Zaštita filtera za vazduh

* Mogu se pojaviti razlike između crteža i proizvoda

OPIS KORIŠĆENIH GRAFIČKIH ZNAKOVA



PAŽNJA



UPOZORENJE



MONTIRANJE/PODEŠAVANJA



INFORMACIJA

OPREMA I DODACI

- | | |
|---------------------------------------|-------------|
| 1. Zaštita kalema sa žilom za sečenje | - 1 kom. |
| 2. Trozubi nož | - 1 kom. |
| 3. Drška | - 1 kom. |
| 4. Navrtnji i matice | - 1 komplet |
| 5. Noseći remen | - 1 kom. |

- | | |
|-----------------------|----------|
| 6. Ključ sa odvijačem | - 1 kom. |
| 7. Inbus ključ | - 2 kom. |
| 8. Rezervoar za ulje | - 1 kom. |
| 9. Metalna zaštita | - 1 kom. |



PRIPREMA ZA RAD

MONTAŽA TROZUBNOG NOŽA I ZAŠTITE KALEMA SA ŽILOM ZA SEČENJE



 Kosa sa unutrašnjim sagorevanjem omogućava rad sa upotrebom kako trozubog noža, tako i žile za sečenje, u zavisnosti od potreba.

 Zabranjeno je slobodno raditi sa kosom sa unutrašnjim sagorevanjem bez montirane zaštite.



MONTAŽA TROZUBOG NOŽA

-  Montirati zaštitu (12).
-  Montirati trozubi nož (24) (slika F) na vreteno (22).
- Postaviti platne matice pričvrstiti dobijenim ključem, blokirajući vreteno (22) postavljajući u otvor blokade vretena inbus ključ (slika E).



MONTIRANJE ZAŠTITE KALEMA SA ŽILOM ZA SEČENJE

-  Montirati zaštitu (12).
-  Na vreteno (22) navrnuti zaštitu kalema sa žilom za sečenje (15) u pravcu suprotnom od kretanja kazaljki na satu (slika B).
- Gurnuti kraj inbus ključa u otvor za blokadu vretena (23) i blokirati vreteno (slika E).
- Zavrnuti zaštitu kalema sa žilom za sečenje.
- Pre pristupanja korišćenju, skinuti zaštitu sa sečiva za sečenje viška žile (25) (slika F).

MONTIRANJE DRŠKE



-  Drška (9) omogućava lak i ergonomičan rad sa kosom sa unutrašnjim sagorevanjem.
-  Postaviti dršku (9) na zaštitu osovine prenosa napona (11).
-  Pričvrstiti dršku uz pomoć šest dobijenih pričvrstnih navrtanja (14) (slika A).
- Postaviti dršku u ergonomski položaj.
- Pričvrstiti navrtne priloženim inbus ključem.

POSTAVLJANJE UGLA NAGINJANJA DRŠKE

-  Drška kose sa unutrašnjim sagorevanjem poseduje mogućnost regulisanja ugla naginjanja. Ergonomsko postavljanje ugla naginjanja omogućava operateru da dugo obavlja posao bez pojave umora.
-  Isključiti motor kose sa unutrašnjim sagorevanjem.
- Otpustiti pričvrstne navrtne (14) (slika A).
- Postaviti željeni ugao naginjanja drške.
- Pričvrstiti navrtne.

MONTIRANJE I PODEŠAVANJE RAMENOG POJASA

 Prilikom motaže i podešavanja ramenog pojasa ili drške ramenog pojasa, potrebno je isključiti motor.

-  Pravilno podešavanje ramenog pojasa značajno olakšava obavljanje posla.
-  Postaviti kopču ramenog pojasa (31) (slika H) na dršku ramenog pojasa (2).
- Podesiti rameni pojas tako da element za sečenje stoji paralelno sa zemljom.
- Nasloniti element za sečenje (13) lagano na zemlju.
- Prevući dršku ramenog pojasa tako da se dobije najbolje podizanje kose.
- U slučaju upotrebe trozubog noža, potrebno je držati sečivo noža podignuto na oko 10cm iznad zemlje, da ne dodiruje podlogu.
- Regulisati kopču ramenog pojasa (32) (slika I) dužinu ramenog pojasa tako da obezbeđuje najzgodniji položaj za posao.

 Na kraju ramenog pojasa nalazi se kopča sa mehanizmom za brzo otkopčavanje. Koristiti ga u havijskim situacijama, kada je neophodno brzo se osloboditi uređaja.

 Za vreme rada kosa mora biti uvek prikopčana za rameni pojas. U suprotnom nije moguće bezbedno manevrisati koso, i može doći do ranjavanja operatera ili drugih osoba. Zabranjena je upotreba ramenog pojasa sa neispravnim mehanizmom za brzo otkopčavanje.

RAD / POSTAVKE

PRIPREMANJE MEŠAVINE GORIVA

 Kao gorivo za kosu sa unutrašnjim sagorevanjem treba koristiti mešavinu benzina i ulja, u proporciji 25:1.

 Većina problema sa motorima sa unutrašnjim sagorevanjem direktno ili indirektno, povezana je sa korišćenim gorivom. Potrebno je obratiti pažnju da se za mešavinu ne koristi motorno ulje predviđeno za četvorotaktne motore. Nikada ne mešati benzin sa uljem direktno u rezervoaru za gorivo kose.

 Uvek treba mešati gorivo sa uljem u kanistru predviđenom za to.

 Pomešati benzin (bezolovni sa oktanskim brojem 95) sa dobrim, kvalitetnim uljem sa dvotaktne motore, u odnosu 25:1 prema dole datoj tabeli.

Benzin	Ulje za dvotaktne motore
1 litar	40 ml
2 litre	80 ml
5 litara	200 ml

-  Nasuti odgovarajuću količinu ulja u kanistar, a zatim pravilno izmerenu količinu benzina.
- Zavrnuti čep i veoma dobro izmešati.

POKRETANJE MOTORA

 Strogo je zabranjeno pokretati motor bez montirane zaštite elementa za sečenje. Upotreba neodgovarajućih ili oštećenih zaštita može biti uzrok ozbiljnih povreda.

 Nepravilno navijena žila za sečenje ili neodgovarajući uređaj za sečenje, dovodi do porasta vibracija.

 Kosa sa unutrašnjim sagorevanjem poseduje starter koji obezbeđuje od slučajnog pokretanja.

 **Uključivanje** – Pomeriti starter paljenja (28) (slika G) u poziciju „start”, polugu usisavanja (38) (slika N) u poziciju „ON”, snažno povući za startnu uzicu (3). Ukoliko pokušaj od nekoliko puta ne pokaže rezultat, potrebno je napumpati gorivo membranskom pumpom (39) (slika N) i pokušati ponovo. Nakon pokretanja motora, može se pristupiti poslu, tek nakon nekoliko sekundi, kada se postepeno zatvori usisavanje, pomerajući polugu usisavanja u poziciju „OFF”. Da bi se povećao broj obrtaja motora, treba pritisnuti taster blokade poluge leptirastog ventila (29) i pritisnuti polugu leptirastog ventila (30) (slika G).

Isključivanje – otpustiti pritisak na polugu leptirastog ventila (30). Pomeriti starter paljenja (28) u poziciju „stop”.

 Nakon isključivanja motora elementi za sečenje još uvek se obrću. Zabranjeno je koristiti kosu sa unutrašnjim sagorevanjem za vreme kiše i u vlažnom okruženju. Zabranjeno je raditi sa oštećenim uređajem. Svi delovi treba da budu pravilno montirani i da ispunjavaju zahteve koji obezbeđuju pravilan rad kose sa unutrašnjim sagorevanjem. Bilo koji oštećen bezbednosni element ili deo, mora odmah da se popravi ili promeni.

REGULISANJE OBRTAJA NA PRAZKOM HODU

 Ukoliko se element za sečenje obrće, a da se poluga leptirastog ventila (30) (slika G) nalazi u položaju praznog hoda, potrebno je podestiti regulisanje brzine praznog hoda.

 Obrtanje motora na praznom hodu treba da bude takvo da se motor ne gasi i da se ne obrću elementi za sečenje. Ukoliko se pri uključivanju kose utvrdi da su obrtaji isuviše visoki ili niski, potrebno je podesiti regulaciju obrtaja motora na praznom hodu.

-  Iza kućišta filtera za vazduh (5) pronaći navrtanj za regulaciju obrtaja na raznom hodu (40) (slika N).
- Pokrenuti motor kose.
- Uz pomoć odvijača pažljivo okrenuti navrtanj za regulaciju brzine na praznom hodu (u desno, sa ciljem povećanja obrtaja, u levo, ukoliko su obrtaji previsoki).

SAVETI ZA BEZBEDNO KORIŠĆENJE



-  Prilikom košenja visoke trave potrebno je posao obavljati postepeno, u slojevima.
- Kosu sa unutrašnjim sagorevanjem treba držati dalje od tvrdih objekata i kulturnih biljaka.
- Kosa sa unutrašnjim sagorevanjem može da radi samo onda kada je trava suva.
- Prilikom košenja ivica, potrebno je voditi uređaj duž ivice travnjaka.
- Redovno čistiti ventilacione otvore na kućištu motora.
- Redovno uklanjati ostatke trave sa zaštite i kalema sa žilom za sečenje.
- Zabranjeno je čistiti kosu sa unutrašnjim sagorevanjem uz pomoć vode, agresivnih tečnosti ili razređivača. Kosu sa unutrašnjim sagorevanjem treba čistiti uz pomoć četke ili meke tkanine.
- Povremeno kontrolisati stanje svećica motora. Iskorišćenu svećicu treba zameniti drugom, koju preporučuje proizvođač.
- Koristiti samo preporučene kaleme sa žilom za sečenje.

IZVLAČENJE ŽILE ZA SEČENJE

-  Kosa sa unutrašnjim sagorevanjem poseduje sistem sa odvijanje žile za sečenje. Žila za sečenje izvlači se kada za vreme rada, snažno pritisnemo kalem prema podlozi, tada višak izvučene žile sa sečenjem ostaje odsečen sečivom smeštenim u zaštitu.

-  Ukoliko žila za sečenje ostane zaglavljena ili se deo nje odlomi van zaštite kalema, taj deo žile nije upotrebljiv. Potrebno je ručno izvući žilu za sečenje.

RUČNO IZVLAČENJE ŽILE ZA SEČENJE

-  **Isključiti motor kose sa unutrašnjim sagorevanjem.**
-  Odvrnuti zaštitu kalema sa žilom za sečenje (15) (slika B) blokirajući inbus ključem otvor blokade vretena (23) (slika E).
- Sigurno uhvatiti zaštitu kalema.
- Pritisnuti sigurnosne patent-brave (18) (slika C) sa obe strane kalema sa žilom za sečenje.
- Skinuti poklopac sa zaštite kalema sa žilom za sečenje.
- Izvući kraj žile za sečenje i provući je kroz otvore za žilu za sečenje (21) (slika D).
- Montirati poklopac zaštite kalema žile za sečenje.
- Namestiti zaštitu kalema žile za sečenje na vreteno.

-  **Potrebno je posebno obratiti pažnju prilikom upotrebe kose sa unutrašnjim sagorevanjem za frontalno košenje ivica. Potrebno je iza ravnih obrtaja elementa za sečenje, kako bi se izbegla opasnost od ranjavanja podignutim predmetom.**

-  **Motor je dosta zagrejan tokom rada, kao i odmah nakon završetka posla. Dodirivanje može izazvati opekotine na koži.**

-  **Gorivo sadrži oksid uglja, čije udisanje može izazvati trovanje. Zbog toga nikada ne treba pokretati uređaj u prostorijama ili na mestima sa slabom ventilacijom, u zatvorenim prostorijama ili u blizini lako zapaljivih materijala.**

RUKOVANJE I ODRŽAVANJE

-  **Pre pristupanja čišćenju, proveravanju ili popravci kose, potrebno je uveriti se da je motor uređaja zaustavljen i da nije vreo. Isključiti kabl svećice (35) (slika K) sa svećice, kako bi se izbeglo slučajno pokretanje motora.**

-  **Obratiti pažnju na sečivo za presecanje žile za sečenje. Kada se kosa sa unutrašnjim sagorevanjem ne koristi sečivo uvek treba da bude osigurano.**

PROMENA KALEMA SA ŽILOM ZA SEČENJE

-  **Uveriti se da je motor kose sa unutrašnjim sagorevanjem ostao isključen.**

-  Odvrnuti zaštitu kalema sa žilom za sečenje (15) (slika B) blokirajući inbus ključem otvor za blokadu vretena (23) (slika E).
- Sigurno uhvatiti zaštitu kalema.
- Pritisnuti sigurnosne patent-brave (18) sa obe strane kalema sa žilom za sečenje (slika C).
- Izvaditi kalem sa žilom (19) (opruga (20) mora da ostane u zaštiti kalema sa žilom za sečenje) (slika D).
- Pažljivo očistiti unutrašnjost zaštite kalema sa žilom za sečenje, ukloniti sve ostatke zemlje i trave.
- Odviti žilu za sečenje sa kalema na oko 15 cm sa oba kraja.
- Provući krajeve žile za sečenje sa novog kalema kroz otvore za žilu za sečenje (21) na zaštitu kalema (slika D).
- Sigurno pritisnuti novi kalem sa žilom za sečenje u zaštitu kalema.
- Montirati zaštitu kalema i pritisnuti dok se ne zatvori (zaštita kalema mora biti u potpunosti pritisnuta i nepokretna, sigurnosnim patent-bravama).

FILTER ZA VAZDUH

-  Neprohodan filter za vazduh izaziva smanjenje snage motora sa unutrašnjim sagorevanjem ili povećanje potrošnje goriva. Filter za vazduh treba čistiti na svakih 5 sati rada sa kosom.

-  Skinuti zaštitu filtera za vazduh (42) (slika O).
- Izvaditi filter za vazduh (41) (slika O) iz zaštite filtera za vazduh.
- Oprati filter za vazduh u toploj vodi sa sapunom.
- Osušiti i montirati filter za vazduh.



-  **Kako bi se izbegla opasnost od požara ili nastanka opasnih isparenja, filter za vazduh zabranjeno je prati benzinom ili bilo kojim drugim lako zapaljivim razređivačem.**

FILTER ZA GORIVO (ČIŠĆENJE / PROMENA)

-  Odvrnuti čep za ulivanje goriva (6).
- Uz pomoć kukice od žice ili inbus ključa izvaditi filter za gorivo (37) (slika M) kroz otvor za ulivanje goriva.
- Demontirati filter za gorivo i oprati ga benzinom ili zameniti novim.
- Montirati filter za gorivo u rezervoar za gorivo (7) i zavrnuti čep za ulivanje goriva.

-  Za vreme montaže filtera za gorivo paziti da do kabla za usisavanje ne dođu bilo kakve nečistoće.

SVEĆICA

-  U cilju sigurnog rada uređaja potrebno je povremeno proveriti stanje svećice.
-  Sačekati da se motor potpuno ohladi.
- Skinuti kabl (35) (slika K) sa svećice (4).
- Ključem za svećice (34) (slika K) odvrnuti svećicu.
- Očistiti kontakte svećice (36) (slika L). Postaviti pauze između kontakata svećice.
- Ukoliko je potrebno, zameniti svećicu novom.

ČUVANJE

-  Prilikom čuvanja potrebno je potpuno isprazniti sistem za gorivo.
- Ispustiti gorivo iz rezervoara za gorivo, pokrenuti motor i dozvoliti da prestane da radi zbog nedostatka goriva.
- Svake sezone sipati novo gorivo. Zabranjeno je u rezervoar za gorivo sipati bilo kakva sredstva za čišćenje, jer to može dovesti do oštećenja motora.
- Potrebno je obratiti pažnju da ventilacioni otvori kućišta motora uvek budu prohodni.
- Na kosi mogu biti obavljane samo one mere za održavanje koje su opisane u datom uputstvu za upotrebu. Sve druge operacije može da obavi samo ovlašćeni servis.

- Zabranjeno je obavljati bilo kakve promene u samoj konstrukciji kose.
- Kosa, kada se ne koristi, treba da bude odložena u čistom stanju, na ravnoj površini, na suvom mestu, i nedostupna za decu.



Goriva sa dodatkom alkohola (etil ili metil) mogu upijati vlagu, što za vreme čuvanja dovodi do separacije sastojaka mešavine i stvaranja kiselina. Vlažan benzin može dovesti do oštećenja motora.



Obratiti pažnju na sečivo za presecanje žile za sečenje. Kada se kosa sa unutrašnjim sagorevanjem ne koristi, sečivo treba uvek da bude osigurano.



Sve vrste popravki dužan je da obavi ovlašćeni servis proizvođača.

PARAMETRY TECHNICZNE

DANE ZNAMIONOWE

Kosa sa unutrašnjim sagorevanjem	
Parametar	Vrednost
Zapremina motora	43 cm ³
Snaga motora	1,4 kW (1,9 KM)
Max brzina obrtaja vretena sa elementom za sečenje	7000 / 8500 min ⁻¹
Srednja potrošnja goriva	1,6 l / h
Gorivo (mešavina)	Benzin / ulje (za dvotaktne) 25 : 1
Zapremina rezervoara za gorivo	1,2 l
Karburator	Membranski
Sistem paljenja	Varnični
Svećica	L7RTC/TORCH o L8RTF/NHSP LD
Pauza između kontakata svećice	0,6 – 0,7 mm
Širina košenja trozubim nožem	255 mm / 10"
Širina košenja žilom za sečenje	460 mm / 16"
Prečnik žile za sečenje	2,5 mm
Masa	7,5 kg
Godina proizvodnje	2017

PODACI VEZANI ZA BUKU I PODRHTAVANJE

Nivo akustičnog pritiska o (rad sa trozubim nožem):

$$Lp_A = 95,9 \text{ dB(A) K=3 dB}$$

Nivo akustične snage (rad sa trozubim nožem) :

$$Lw_A = 108,2 \text{ dB(A) K=3 dB}$$

Nivo akustičnog pritiska (rad sa žilom za sečenje):

$$Lp_A = 99,1 \text{ dB(A) K=3 dB}$$

Nivo akustične snage (rad sa žilom za sečenje) :

$$Lw_A = 107,6 \text{ dB(A) K=3 dB}$$

Izmerena vrednost podrhtavanja (rad sa žilom za sečenje) :

$$a_h = 6,91 \text{ m/s}^2 \text{ K=1,5 m/s}^2$$

Izmerena vrednost podrhtavanja (rad sa trozubim nožem) :

$$a_h = 5,97 \text{ m/s}^2 \text{ K=1,5 m/s}^2$$

ZAŠTITA SREDINE / CE



Proizvode koji se napajaju strujom ne treba bacati s otpacima iz kuće, već ih treba predati u otpadne sirovine u odgovarajućim ustanovama. Informacije o otpadnim sirovinama daje prodavac proizvoda ili gradska vlast. Iskorišćeni uređaj električni ili elektronski sadrži supstance osetljive za životnu sredinu. Uređaji koji nisu za reciklažu predstavljaju potencijalno narušavanje životne sredine i zdravlja ljudi.

* Zadržava se pravo unošenja izmena.

„Grupa Topex Spółka z ograniczoną odpowiedzialnością“ Spółka komandytowa sa sedištem u Varšavi, ulica Pograniczna 2/4 (u daljem tekstu: „Grupa Topex“) informiše da, sva autorska prava na sadržaj dole datog uputstva (u daljem tekstu: „Uputstvo“), u kome između ostalog, tekst uputstva, postavljene fotografije, sheme, crteži, a takođe i sastav, pripadaju isključivo Grupa Topex -u i podležu pravnoj zaštiti u skladu sa propisom od dana 4. februara 1994. godine, o autorskim pravima i sličnim pravima (tj. Pravni glasnik 2006 broj 90, član 631, sa kasnijim izmenama). Kopiranje, menjanje, objavljivanje, menjanje u cilju komercijalizacije, celine Uputstva kao i njenih delova, bez saglasnosti Grupa Topex -a u pismenoj formi, strogo je zabranjeno i može dovesti do pozivanja na odgovornost kako građansku tako i sudsku.



ΜΕΤΑΦΡΑΣΗ ΤΟΥ ΠΡΩΤΟΤΥΠΟΥ ΤΩΝ ΟΔΗΓΙΩΝ ΧΡΗΣΗΣ

ΧΛΟΟΚΟΠΤΙΚΟ ΒΕΝΖΙΝΟΚΙΝΗΤΟ **50G490**

ΠΡΟΣΟΧΗ: ΠΡΟΤΟΥ ΞΕΚΙΝΗΣΕΙ Η ΧΡΗΣΗ ΤΟΥ ΗΛΕΚΤΡΙΚΟΥ ΕΡΓΑΛΕΙΟΥ, ΟΦΕΙΛΕΤΕ ΝΑ ΔΙΑΒΑΣΕΤΕ ΠΡΟΣΕΚΤΙΚΑ ΤΙΣ ΠΑΡΟΥΣΕΣ ΟΔΗΓΙΕΣ ΧΡΗΣΗΣ ΚΑΙ ΝΑ ΤΙΣ ΔΙΑΤΗΡΗΣΕΤΕ ΩΣ ΒΟΗΘΗΜΑ.

ΚΑΝΟΝΕΣ ΑΣΦΑΛΕΙΑΣ

ΚΑΝΟΝΕΣ ΑΣΦΑΛΕΙΑΣ ΚΑΤΑ ΤΗΝ ΕΡΓΑΣΙΑ ΜΕ ΤΗ ΒΕΝΖΙΝΟΚΙΝΗΤΗ ΧΛΟΟΚΟΠΤΙΚΗ ΜΗΧΑΝΗ

ΠΡΟΣΟΧΗ!

Κατά την εργασία με τη βενζινοκίνητη χλοοκοπτική μηχανή, τηρείτε τους κανόνες ασφαλείας. Με σκοπό την προσωπική σας ασφάλεια και την ασφάλεια των τριγύρω σας, προτού προβείτε στην εργασία με τη βενζινοκίνητη χλοοκοπτική μηχανή, διαβάστε προσεκτικά τις οδηγίες χρήσης και διατηρείτε τις για περαιτέρω χρήση.

ΠΡΟΣΟΧΗ!

- Επιτρέπεται να εργάζονται με τη βενζινοκίνητη χλοοκοπτική μηχανή μόνο οι ενήλικοι οι οποίοι έχουν μελετήσει τους κανόνες χρήσης του εργαλείου.
- Όταν παραδίδετε το εργαλείο σας σε οποιονδήποτε για προσωρινή χρήση, οφείλετε να του παραδώσετε και τις παρούσες οδηγίες χρήσης.
- Απαγορεύεται να εργάζονται με τη βενζινοκίνητη χλοοκοπτική μηχανή άτομα τα οποία δεν έχουν λάβει γνώση του περιεχομένου των παρούσων οδηγιών.
- Σε περίπτωση χρήσης της βενζινοκίνητης χλοοκοπτικής μηχανής πέραν του σκοπού κατασκευής της, ο χρήστης οφείλει να λάβει υπ' όψιν του τον σχετικό κίνδυνο.
- Ο κατασκευαστής δεν φέρει ευθύνη για τις επιπτώσεις της λανθασμένης χρήσης της βενζινοκίνητης χλοοκοπτικής μηχανής.
- Κατόπιν απενεργοποίησης του κινητήρα, το κοπτικό εξάρτημα συνεχίζει να κινείται για κάποιο χρονικό διάστημα ακόμα, συνεπώς οφείλετε να είσαστε προσεκτικοί.
- Μην επιτρέπετε τα παιδιά και τα άτομα που δεν έχουν λάβει γνώση των οδηγιών χρήσης, να χρησιμοποιούν το εργαλείο.
- Μην εκτελείτε κοπή εάν κοντά σας βρίσκονται άλλα άτομα ή κατοικίδια ζώα.

ΕΝΘΥΜΕΙΣΤΕ.

Ο χειριστής ή ο χρήστης φέρει την ευθύνη για ατύχημα ή κίνδυνο που θα υποστούν άλλα άτομα στη ζώνη λειτουργίας του εργαλείου.

ΠΡΟΕΤΟΙΜΑΣΙΑ ΓΙΑ ΕΡΓΑΣΙΑ

- Κατά την κοπή, φοράτε κλειστά υποδήματα και μακρύ παντελόνι.
- Χρησιμοποιείτε μέσα ατομικής προστασίας (προστατευτικά γυαλιά, ωτοασπίδες).
- Ελέγξτε την περιοχή όπου πρόκειται να εργαστείτε, και απομακρύνετε όλα τα αντικείμενα τα οποία δύνανται να εμποδίσουν τη λειτουργία της βενζινοκίνητης χλοοκοπτικής μηχανής (λίθους, κλαδιά, μπουκάλια, καθώς και σύρματα, σχοινιά κ.λπ.).
- Προτού προβείτε στην εργασία, βεβαιωθείτε ότι το κοπτικό εξάρτημα της βενζινοκίνητης χλοοκοπτικής μηχανής είναι στην πρόπευσα λειτουργική κατάσταση.
- Κρατάτε τη βενζινοκίνητη χλοοκοπτική μηχανή και με τα δύο σας χέρια και με τέτοιο τρόπο, ώστε ο άξονας της κεφαλής να είναι κάθετος ως προς το έδαφος.
- Φροντίζετε για το περιβάλλον – αποτρέπετε τη διαρροή του καυσίμου.

- Κατά την ενεργοποίηση της βενζινοκίνητης χλοοκοπτικής μηχανής, οφείλετε να είσαστε σε απόσταση 3 μέτρων κατ' ελάχιστον από το σημείο πλήρωσης της δεξαμενής του εργαλείου με καύσιμο.
- Μην γεμίζετε τη δεξαμενή καυσίμου του εργαλείου σε κλειστούς χώρους.

ΕΡΓΑΣΙΑ ΜΕ ΤΗ ΒΕΝΖΙΝΟΚΙΝΗΤΗ ΧΛΟΟΚΟΠΤΙΚΗ ΜΗΧΑΝΗ

- Γεμίζετε τη δεξαμενή της χλοοκοπτικής μηχανής με καύσιμο με απενεργοποιημένο και ψυγμένο τον κινητήρα, επειδή το καύσιμο δύνανται να αναφλεγεί από τα θερμά εξαρτήματα του εργαλείου.
- Μην γεμίζετε τη δεξαμενή καυσίμου του εργαλείου παραπάνω από το σημείο της μέγιστης επιτρεπόμενης στάθμης. Κατόπιν πλήρωσης της δεξαμενής, βεβαιωθείτε ότι το πώμα της είναι κλειστό αξιόπιστα.
- Σε περίπτωση διαρροής καυσίμου ή έλλειψης της ερμητικότητας, απαγορεύεται να ενεργοποιείτε τη βενζινοκίνητη χλοοκοπτική μηχανή. Αυτό ενδέχεται να προκαλέσει φωτιά.
- Η βενζινοκίνητη χλοοκοπτική μηχανή θερμαίνεται πολύ κατά τη λειτουργία της. Να είσαστε προσεκτικοί και να μην ακουμπάτε τα θερμά εξαρτήματα του εργαλείου.
- Οφείλετε να εργάζεστε σε απόσταση των 15 μέτρων κατ' ελάχιστον από άλλα άτομα.
- Οφείλετε να εκτελείτε κοπή μόνο με το φως της ημέρας ή καλό τεχνητό φωτισμό.
- Μην κόβετε βρεγμένο γρασίδι.
- Μην εργάζεστε με το εργαλείο ξυπόλυτοι ή με ανοικτά υποδήματα.
- Κατά την κοπή σε κεκλιμένες επιφάνειες, βεβαιωθείτε ότι έχετε λάβει σταθερή στάση σώματος.
- Κατά την κοπή, περπατάτε –απαγορεύεται να τρέχετε.
- Εκτελείτε την κοπή κατά το πλάτος των κεκλιμένων επιφανειών, και όχι κατά το ύψος.
- Να είσαστε άκρως προσεκτικοί κατά την αλλαγή κατεύθυνσης της κίνησης κατά την κοπή.
- Πριν από τη μεταφορά της χλοοκοπτικής μηχανής, απενεργοποιήστε τον κινητήρα της.
- Κατά τη μεταφορά της βενζινοκίνητης χλοοκοπτικής μηχανής, η δεξαμενή καυσίμου της πρέπει να είναι άδεια.
- Απενεργοποιήστε τη μετάδοση κίνησης εάν η βενζινοκίνητη χλοοκοπτική μηχανή θα τοποθετηθεί κεκλιμένα κατά τη μετακίνησή της ή τη μεταφορά της στο μέρος εργασίας και πίσω.
- Ποτέ μην χρησιμοποιείτε το εργαλείο εάν το σώμα ή τα προστατευτικά εξαρτήματά του έχουν ζημιωθεί ή δεν έχουν εγκατασταθεί.
- Απαγορεύεται να εγκαθιστάτε στη βενζινοκίνητη χλοοκοπτική μηχανή κοπτικά εργαλεία εργασίας τα οποία δεν ανταποκρίνονται στις υποδείξεις του κατασκευαστή.
- Εκκινείτε τον κινητήρα σύμφωνα με τις υποδείξεις, και μην πλησιάζετε τα πόδια σας στη μεσηνέζα εκτελώντας αυτή την ενέργεια.
- Να είσαστε προσεκτικοί αποκόπτοντας τη μεσηνέζα στο επιθυμητό μήκος.
- Βεβαιωθείτε ότι οι οπές εξαερισμού του εργαλείου δεν έχουν φραγεί.
- Τα άνω και κάτω άκρα σας πρέπει να βρίσκονται σε ασφαλή απόσταση από τα περιστρεφόμενα μέρη της βενζινοκίνητης χλοοκοπτικής μηχανής.
- Αναθέτετε την επισκευή της βενζινοκίνητης χλοοκοπτικής μηχανής σε αρμόδιους ειδικούς.
- Μην χρησιμοποιείτε τη χλοοκοπτική μηχανή εάν είσαστε κουρασμένοι.
- Κατά την εργασία, κρατάτε το εργαλείο και με τα δύο σας χέρια.
- Μην τοποθετείτε τη θερμή βενζινοκίνητη χλοοκοπτική μηχανή επάνω σε ξηρό γρασίδι.
- Μην καπνίζετε σε κοντινή απόσταση από τη βενζινοκίνητη χλοοκοπτική μηχανή, επειδή αυτό ενδέχεται να προκαλέσει φωτιά.

- Απενεργοποιήστε το εργαλείο:
 - Κάθε φορά όταν απομακρύνετε από το εργαλείο
 - Πριν από τον έλεγχο, τον καθαρισμό, την επισκευή
 - Σε περίπτωση επαφής της χλοοκοπτικής μηχανής με ετερογενές αντικείμενο. Εξετάστε το εργαλείο με σκοπό την εντόπιση βλαβών, και αν χρειαστεί, εκτελέστε την επισκευή σε εξειδικευμένο εργαστήριο τεχνικής υποστήριξης.
 - Σε περίπτωση υπερβολικών κραδασμών του εργαλείου (απενεργοποιήστε το εργαλείο και βρείτε την αιτία τους).
- Χρησιμοποιείτε μόνο αυθεντικά ανταλλακτικά.

ΤΕΧΝΙΚΗ ΣΥΝΤΗΡΗΣΗ

- Φυλάσσετε το καύσιμο σε ειδικά κλειστά ντεπόζιτα με την αντίστοιχη σήμανση, σε μέρος ξηρό και ψυχρό.
- Φροντίζετε για την καλή τεχνική κατάσταση όλων των συνδέσεων. Αυτό εγγυάται την ασφαλή λειτουργία της βενζινοκίνητης χλοοκοπτικής μηχανής.
- Για σκοπούς ασφαλείας, αντικαθιστάτε εγκαίρως φθαρμένα ή ζημιωθέντα εξαρτήματα.
- Προστατεύετε το εργαλείο από βροχή και υγρασία.
- Φυλάσσετε τη βενζινοκίνητη χλοοκοπτική μηχανή σε μέρη όπου δεν έχουν πρόσβαση τα παιδιά.
- Χρησιμοποιείτε τη μεσηνέζα η οποία είναι σχεδιασμένη για τη λειτουργία με την παρούσα βενζινοκίνητη χλοοκοπτική μηχανή.

ΠΙΚΤΟΓΡΑΜΜΑΤΑ



1. Προσοχή! Οφείλετε να λαμβάνετε προληπτικά μέτρα.
2. Κίνδυνος εκδήλωσης φωτιάς
3. Κίνδυνος δηλητηρίασης από βλαβερό αέριο
4. Χρησιμοποιείτε προστατευτικά γάντια
5. Προτού προβείτε σε εργασίες επισκευής και ρύθμισης, απενεργοποιήστε τον κινητήρα και αφαιρέστε το καλώδιο από τον αναφλεκτήρα
6. Μελετήστε τις οδηγίες χρήσης, ακολουθείτε τις υποδείξεις και τους κανόνες ασφαλείας που περιέχονται σ' αυτές!
7. Χρησιμοποιείτε μέσα προστασίας κεφαλής, οργάνων όρασης και ακοής
8. Χρησιμοποιείτε προστατευτική ενδυμασία
9. Χρησιμοποιείτε προστατευτικά υποδήματα
10. Μην πλησιάζετε τα άκρα σας σε κοπτικά εξαρτήματα
11. Προστατεύετε από βροχή και υγρασία

12. Μην επιτρέπετε σε άλλα άτομα να βρίσκονται στη ζώνη λειτουργίας της βενζινοκίνητης χλοοκοπτικής μηχανής. Να εργάζεστε στην ελάχιστη απόσταση των 15 μέτρων από άλλα άτομα.

13. Κίνδυνος τραυματισμού από σκληρά αντικείμενα τα οποία εκτινάσσονται από κάτω από τον κοπτικό μηχανισμό συνεπεία της επαφής με την περιστρεφόμενη μεσηνέζα ή λεπίδα

14. Μην ακουμπάτε τα θερμά εξαρτήματα

ΠΡΟΣΟΧΗ! Παρά την ασφαλή κατασκευή του εργαλείου, τα ληφθέντα μέτρα ασφαλείας και τη χρήση των μέσων προστασίας, πάντοτε υπάρχει κάποιου βαθμού ελλοχεύων κίνδυνος τραυματισμού κατά την εργασία.

ΚΑΤΑΣΚΕΥΗ ΚΑΙ ΧΡΗΣΗ

Η βενζινοκίνητη χλοοκοπτική μηχανή είναι εξοπλισμένη με μονοκύλινδρο δίχρονο κινητήρα εσωτερικής καύσης με ψύξη αέρος. Το εργαλείο είναι ιδανικά κατάλληλο για επεξεργασία σημερινών χλοοτάπητα με δύσκολη πρόσβαση όπου η χρήση των τροχοφόρων χλοοκοπτικών μηχανών είναι αδύνατη. Οι δύο χειρολαβές εξασφαλίζουν άνετη κοπή σε μεγάλες εκτάσεις. Το ειδικό κοπτικό εξάρτημα δύναται επίσης να χρησιμοποιηθεί για κόψιμο χλοοταπήτων και γρασιδιού γύρω σε δένδρα, φροντίδα παρόδιων λωρίδων, αραίωση και αφαίρεση σκληρού περιπλεγμένου χορταριού και χαμόκλαδων. Χρησιμοποιείτε τα παρελκόμενα τα οποία προορίζονται για τη λειτουργία με την παρούσα βενζινοκίνητη χλοοκοπτική μηχανή, και τηρείτε τις υποδείξεις που παρατίθενται στις παρούσες οδηγίες χρήσης. Η βενζινοκίνητη χλοοκοπτική μηχανή δεν προορίζεται για επαγγελματική χρήση.



Απαγορεύεται να χρησιμοποιείτε τον εξοπλισμό πέραν του σκοπού κατασκευής του.

ΠΕΡΙΓΡΑΦΗ ΣΤΙΣ ΕΙΚΟΝΕΣ

Η χρησιμοποιούμενη στην παρακάτω λίστα αρίθμηση, αφορά εξαρτήματα του εργαλείου, τα οποία παρουσιάζονται στις σελίδες με εικόνες.

1. Εξάρτημα χειρισμού κινητήρα
2. Ασφάλιση ιμάντα ώμου.
3. Χειρολαβή εκκινητήρα
4. Αναφλεκτήρας
5. Θήκη φίλτρου αέρος
6. Πώμα δεξαμενής καυσίμου
7. Δεξαμενή καυσίμου
8. Ντίτζα ελέγχου γκαζιού
9. Χειρολαβή
10. Διπλός ιμάντας ώμου
11. Σωλήνας άξονα μετάδοσης κίνησης
12. Προστατευτικό περιβλήμα
13. Εξάρτημα εργασίας (κεφαλή κοπής)
14. Κοχλίες στερέωσης χειρολαβής
15. Καπάκι καρουλίου με μεσηνέζα
18. Ασφάλειες συγκράτησης
19. Καρούλι με μεσηνέζα
20. Ελατήριο
21. Οπές για μεσηνέζα
22. Άτρακτος
23. Οπή εμπλοκής ατράκτου
24. Λεπίδα κοπής (τριών πτερυγίων)
25. Λεπίδα περιοριστή μήκους μεσηνέζας
26. Κοχλίες στερέωσης πλαστικού μέρους προστατευτικού περιβλήματος
28. Διακόπτης ανάφλεξης
29. Κομβίο φραγμού αεροφράκτη
30. Μοχλός ελέγχου γκαζιού
31. Κλειδί τύπου καραμπίνερ ιμάντα ώμου

- 32. Πόρπη ρύθμισης μήκους ιμάντα ώμου
- 33. Πώμα οπής λίπανσης γραναζιού μετάδοσης κίνησης
- 34. Κλειδί αναφλεκτήρα
- 35. Καλώδιο αναφλεκτήρα
- 36. Είσοδοι επαφής αναφλεκτήρα
- 37. Φίλτρο καυσίμου
- 38. Μοχλός αεροφράκτη
- 39. Αντλία μεμβράνης για επιπρόσθετη άντληση καυσίμου
- 40. Κοχλίας ρύθμισης συχνότητας περιστροφής χωρίς φορτίο
- 41. Φίλτρο αέρος
- 42. Προστατευτικό περίβλημα φίλτρου αέρος

* Η εμφάνιση του ηλεκτρικού εργαλείου που αποκτήσατε μπορεί να έχει μικρές διαφορές από αυτό της εικόνας.

ΠΕΡΙΓΡΑΦΗ ΓΡΑΦΙΚΩΝ ΣΥΜΒΟΛΩΝ



ΠΡΟΣΟΧΗ



ΠΡΟΣΟΧΗ – ΚΙΝΔΥΝΟΣ!



ΣΥΝΑΡΜΟΛΟΓΗΣΗ/ΣΥΝΤΟΝΙΣΜΟΣ



ΠΛΗΡΟΦΟΡΙΕΣ

ΕΞΑΡΤΗΜΑΤΑ ΚΑΙ ΕΠΙΠΛΕΟΝ ΑΝΤΑΛΛΑΚΤΙΚΑ

- | | |
|--|----------|
| 1. Καπάκι καρουλιού με μεσηνέζα | - 1 τεμ. |
| 2. Λεπίδα | - 1 τεμ. |
| 3. Χειρολαβή | - 1 τεμ. |
| 4. Κοχλίες και περικόχλια | - 1 σετ. |
| 5. Διπλός ιμάντας ώμου | - 1 τεμ. |
| 6. Κλειδί με κατσαβίδι | - 1 τεμ. |
| 7. Εξάγωνο κλειδί | - 2 τεμ. |
| 8. Δοχείο λιπαντικού | - 1 τεμ. |
| 9. Πλαστικό εξάρτημα προστατευτικού περιβλήματος | - 1 τεμ. |

ΠΡΟΕΤΟΙΜΑΣΙΑ ΓΙΑ ΕΡΓΑΣΙΑ

ΣΥΝΑΡΜΟΛΟΓΗΣΗ ΤΗΣ ΛΕΠΙΔΑΣ ΚΑΙ ΤΟΥ ΚΑΡΟΥΛΙΟΥ ΜΕ ΜΕΣΗΝΕΖΑ

Ανάλογα με τις ανάγκες σας, η βενζινοκίνητη χλοοκοπτική μηχανή σας παρέχει τη δυνατότητα να εκτελείτε κοπή τόσο με λεπίδα κοπής, όσο και με μεσηνέζα.

Απαγορεύεται να εργάζεστε με τη βενζινοκίνητη χλοοκοπτική μηχανή χωρίς εγκατεστημένο το προστατευτικό περίβλημα.

ΣΥΝΑΡΜΟΛΟΓΗΣΗ ΤΗΣ ΛΕΠΙΔΑΣ ΚΟΠΗΣ

- Στερεώστε το προστατευτικό περίβλημα (12).
- Εγκαταστήστε τη λεπίδα κοπής (24) (εικ. F) επί της ατράκτου (22).
- Τοποθετήστε την παράκκυκλο, σφίξτε το περικόχλιο με το κλειδί και συμπλέξτε την άτρακτο (22), εισάγοντας το εξάγωνο κλειδί στην οπή εμπλοκής της ατράκτου (εικ. E).

ΑΝΤΙΚΑΤΑΣΤΑΣΗ ΤΟΥ ΚΑΡΟΥΛΙΟΥ ΜΕ ΜΕΣΗΝΕΖΑ

- Στερεώστε το προστατευτικό περίβλημα (12).
- Επί της ατράκτου (22) στερεώστε το καπάκι του καρουλιού με μεσηνέζα (15), στρέφοντάς το αριστερόστροφα (εικ. B).
- Συμπλέξτε την άτρακτο, εισάγοντας το εξάγωνο κλειδί στην οπή εμπλοκής της ατράκτου (23) (εικ. E).
- Σφίξτε το καπάκι του καρουλιού με μεσηνέζα.
- Προτού προβείτε στην εργασία, αφαιρέστε το προστατευτικό κάλυμμα από τη λεπίδα περιοριστή μήκους της μεσηνέζας (25) (εικ. F).

ΣΥΝΑΡΜΟΛΟΓΗΣΗ ΤΗΣ ΧΕΙΡΟΛΑΒΗΣ



Η χειρολαβή (9) εξασφαλίζει την άνετη και εργονομική εργασία.



• Στερεώστε τη χειρολαβή (9) επί του σωλήνα (11) με τη χρήση των έξι κοχλίων στερέωσης της χειρολαβής που περιέχονται στη συσκευασία (14) (εικ. A).

- Ρυθμίστε τη θέση της χειρολαβής.
- Σφίξτε τους κοχλίες στερέωσης της χειρολαβής με το εξάγωνο κλειδί.

ΡΥΘΜΙΣΗ ΓΩΝΙΑΣ ΚΛΙΣΗΣ ΤΗΣ ΧΕΙΡΟΛΑΒΗΣ



Η γωνία κλίσης της χειρολαβής της βενζινοκίνητης χλοοκοπτικής μηχανής δύναται να ρυθμιστεί. Η εργονομική θέση της χειρολαβής εγγυάται τη μακροχρόνια εργασία χωρίς κόουραση.



• Απενεργοποιήστε τον κινητήρα της βενζινοκίνητης χλοοκοπτικής μηχανής.

• Χαλαρώστε τους κοχλίες στερέωσης της χειρολαβής (14) (εικ. A).

• Ρυθμίστε τη γωνία κλίσης της χειρολαβής.

• Σφίξτε τους κοχλίες στερέωσης της χειρολαβής.



ΣΤΕΡΕΩΣΗ ΚΑΙ ΡΥΘΜΙΣΗ ΤΟΥ ΙΜΑΝΤΑ ΩΜΟΥ

Προτού προβείτε στη στερέωση ή τη ρύθμιση του ιμάντα, οφείλτε να απενεργοποιήσετε τον κινητήρα του εργαλείου.



Σωστά ρυθμισμένος, ο ιμάντας διευκολύνει την εργασία με τη βενζινοκίνητη χλοοκοπτική μηχανή.



• Εφαρμόστε το κλειδί τύπου καραμπίνερ του ιμάντα (31) (εικ. H) στην ασφάλιση (2).

• Ρυθμίστε τον ιμάντα με τέτοιο τρόπο, ώστε το εξάρτημα κοπής να τοποθετηθεί παράλληλα ως προς το έδαφος.

• Πιέστε ελαφρώς το εξάρτημα κοπής (13) στο έδαφος.

• Μετακινήστε την ασφάλιση του ιμάντα με τέτοιο τρόπο, ώστε να μπορέσετε να ισορροπήσετε τη θέση του εργαλείου όσο το δυνατόν καλύτερα.

• Σε περίπτωση εργασίας με τη λεπίδα κοπής, κρατάτε τη λεπίδα σε απόσταση 10 εκατοστών πάνω από το έδαφος, ώστε να μην έρχεται σε επαφή με αυτό.

• Ρυθμίστε το μήκος του ιμάντα με την πόρπη (32) (εικ. I), ώστε να εξασφαλίσετε την άνετη εργασία με το εργαλείο.



Στο τέλος του ιμάντα βρίσκεται το κλειδί τύπου καραμπίνερ με τον μηχανισμό ταχείας αποσύνδεσης. Χρησιμοποιήστε το σε έκτακτες περιπτώσεις ανάγκης, όπου χρειάζεται γρήγορα να αποδεσμευτείτε από το εργαλείο.



Κατά τη λειτουργία, η βενζινοκίνητη χλοοκοπτική μηχανή πρέπει να συνδεθεί με τον ιμάντα. Σε αντίθετη περίπτωση, θα είναι αδύνατον να χειρίζεστε το εργαλείο με ασφάλεια, και συνεπώς υπάρχει ο κίνδυνος τραυματισμού του χρήστη ή άλλων ατόμων. Απαγορεύεται να χρησιμοποιείτε τον ιμάντα με ζημιωθέν το κλειδί τύπου καραμπίνερ.

ΕΡΓΑΣΙΑ / ΣΥΝΤΟΝΙΣΜΟΣ

ΠΡΟΕΤΟΙΜΑΣΙΑ ΤΟΥ ΜΕΙΓΜΑΤΟΣ ΚΑΥΣΙΜΟΥ



Ως καύσιμο της βενζινοκίνητης χλοοκοπτικής μηχανής πρέπει να χρησιμοποιηθεί μείγμα βενζίνης και λιπαντικού ελαίου (δύχρονων κινητήρων) σε αναλογία 25:1.



Προβλήματα του κινητήρα συχνά οφείλονται στο καύσιμο που χρησιμοποιείται. Οφείλτε να μην αναμειγνύετε τη βενζίνη με το λιπαντικό έλαιο για τετράχρονους κινητήρες. Απαγορεύεται επίσης να αναμειγνύετε τη βενζίνη με το λιπαντικό έλαιο κατ' ευθείαν στη δεξαμενή καυσίμου της βενζινοκίνητης χλοοκοπτικής μηχανής.



Οφείλτε να αναμειγνύετε τη βενζίνη με το λιπαντικό έλαιο σε ειδικά σχεδιασμένο γι' αυτό τον σκοπό δοχείο.



Αναμείξτε τη βενζίνη (αμόλυβδη, αριθμού οκτανίου 95) με υψηλής ποιότητας λιπαντικό έλαιο για δίχρονο κινητήρα σύμφωνα με τον πίνακα

Βενζίνη	Λιπαντικό έλαιο για δίχρονους κινητήρες
1 λίτρο	40 ml
2 λίτρα	80 ml
5 λίτρα	200 ml



- Εισάγετε την απαραίτητη ποσότητα του λιπαντικού ελαίου στο δοχείο και προσθέστε την αντίστοιχη ποσότητα της βενζίνης, μετρημένη με ακρίβεια.
- Κλείστε το καπάκι και αναμειξτε καλά

ΕΚΚΙΝΗΣΗ ΤΟΥ ΚΙΝΗΤΗΡΑ



Απαγορεύεται να ενεργοποιήσετε τον κινητήρα, εάν το προστατευτικό περίβλημα του εξαρτήματος κοπής δεν έχει εγκατασταθεί. Η εργασία με ακατάλληλα ή ζημιωθέντα προστατευτικά εξαρτήματα ενδέχεται να προκαλέσει σωματικές βλάβες.



Λανθασμένα περιελισσόμενη μεσηνέζα ή ακατάλληλο εξάρτημα κοπής αυξάνει τους κραδασμούς.



Η βενζινοκίνητη χλοοκοπτική μηχανή είναι εφοδιασμένη με κομβία ασφαλείας, το οποίο προστατεύει από την τυχαία ενεργοποίηση.



Ενεργοποίηση: τοποθετήστε τον διακόπτη ανάφλεξης (28) (εικ. G) στη θέση „start”, και τον μοχλό του αεροφράκτη (38) (εικ. N) στη θέση „ON”. Σύρατε με δύναμη τη χειρολαβή του εκκινήτηρα (3). Εάν η πρώτη ή μερικές επόμενες προσπάθειες δεν επιφέρουν κανένα αποτέλεσμα, αντλήστε επιπρόσθετο καύσιμο με την αντλία (39) (εικ. N) και επαναλάβετε την προσπάθεια. Κατόπιν εκκίνησης του κινητήρα, αναμένετε μερικά δευτερόλεπτα προτού προβείτε στην εργασία, ταυτοχρόνως μετατοπίζοντας αργά τον μοχλό του αεροφράκτη στη θέση „OFF”.

Απενεργοποίηση: αφήστε τον μοχλό ελέγχου γκαζιού (30). Τοποθετήστε τον διακόπτη ανάφλεξης (28) στη θέση „stop”.



Κατόπιν απενεργοποίησης του κινητήρα, το εξάρτημα κοπής συνεχίζει να περιστρέφεται για κάποιο χρονικό διάστημα, συνεπώς να είσαστε προσεκτικοί. Απαγορεύεται να εργάζεστε με τη βενζινοκίνητη χλοοκοπτική μηχανή κατά τη βροχή ή σε υγρό περιβάλλον. Απαγορεύεται να χρησιμοποιείτε το εργαλείο εάν το καλώδιο παροχής ρεύματος έχει ζημιωθεί. Όλα τα συνιστώμενα μέρη θα πρέπει να είναι σωστά στερεωμένα και να ανταποκρίνονται στις απαιτήσεις που εξασφαλίζουν την αξιόπιστη λειτουργία της βενζινοκίνητης χλοοκοπτικής μηχανής. Οποιοδήποτε ζημιωθέν εξάρτημα της χλοοκοπτικής μηχανής θα πρέπει να επισκευαστεί ή να αντικατασταθεί άμεσα.

ΡΥΘΜΙΣΗ ΣΥΧΝΟΤΗΤΑΣ ΠΕΡΙΣΤΡΟΦΗΣ ΧΩΡΙΣ ΦΟΡΤΙΟ



Εάν το εξάρτημα κοπής περιστρέφεται παρ’ ότι ο μοχλός ελέγχου γκαζιού (30) (εικ. G) είναι τοποθετημένος στη θέση λειτουργίας χωρίς φορτίο, είναι αναγκαίο να ρυθμίσετε τη συχνότητα περιστροφής χωρίς φορτίο.



Η συχνότητα περιστροφής του κινητήρα χωρίς φορτίο πρέπει να επιλεγεί με τέτοιο τρόπο, ώστε ο κινητήρας να μην σβήνει αλλά και να μην περιστρέφει το εξάρτημα κοπής. Εάν κατόπιν ενεργοποίησης της βενζινοκίνητης χλοοκοπτικής μηχανής, η συχνότητα είναι υπερβολικά υψηλή ή υπερβολικά χαμηλή, ρυθμίστε τη συχνότητα περιστροφής του κινητήρα χωρίς φορτίο.



- Πίσω από τη θήκη του φίλτρου αέρος (5) βρείτε τον κοχλία ρύθμισης της συχνότητας περιστροφής χωρίς φορτίο (40) (εικ. N).
- Ενεργοποιήστε τη βενζινοκίνητη χλοοκοπτική μηχανή.
- Προσεκτικά στρέψτε με κατσαβίδι τον κοχλία ρύθμισης της συχνότητας (προς τα δεξιά, για αύξηση της συχνότητας, και προς τα αριστερά, για μείωση της συχνότητας).

ΥΠΟΔΕΙΞΕΙΣ ΑΣΦΑΛΟΥΣ ΧΡΗΣΗΣ



- Εκτελείτε κοπή του υψηλού γρασιδιού με αργό ρυθμό, σταδιακά.
- Αποφεύγετε την επαφή της χλοοκοπτικής μηχανής με ετερογενή σκληρά αντικείμενα. Επιπλέον, η χλοοκοπτική μηχανή δεν είναι προορισμένη για κοπή των γεωργικών καλλιεργημένων φυτών.
- Επιτρέπεται να χρησιμοποιείτε τη χλοοκοπτική μηχανή μόνο για κοπή του ξηρού γρασιδιού.

- Κατά την εργασία, μετακινείτε τη χλοοκοπτική μηχανή κατά μήκος της ακμής του χλοοτάπητα.
- Συστηματικά καθαρίζετε τις οπές εξαερισμού στο σώμα του κινητήρα.
- Συστηματικά αφαιρείτε τα υπολείμματα γρασιδιού από το προστατευτικό περίβλημα και το καρούλι με μεσηνέζα.
- Απαγορεύεται να καθαρίζετε τη βενζινοκίνητη χλοοκοπτική μηχανή με νερό, επιθετικό υγρό ή διαλυτικό. Καθαρίζετε το εργαλείο με βούρτσα ή πανάκι.
- Κατά περιόδους ελέγχετε την τεχνική κατάσταση των ψηκτρών άνθρακα του κινητήρα. Αντικαθιστάτε τον φθαρμένο αναφλεκτήρα με αναφλεκτήρα που συνιστά ο κατασκευαστής.
- Χρησιμοποιείτε καρούλια με μεσηνέζα τα οποία προορίζονται για λειτουργία με την παρούσα βενζινοκίνητη χλοοκοπτική μηχανή.

ΤΡΟΦΟΔΟΣΙΑ ΜΕ ΜΕΣΗΝΕΖΑ



Η βενζινοκίνητη χλοοκοπτική μηχανή είναι εφοδιασμένη με το σύστημα τροφοδοσίας με μεσηνέζα. Η τροφοδοσία με μεσηνέζα πραγματοποιείται κατά τη διάρκεια της λειτουργίας, τη στιγμή της δυνατής πίεσης του καρουλιού προς το έδαφος. Η μεσηνέζα που περισσεύει, αποκόπτεται με μεταλλική λεπίδα που βρίσκεται στο προστατευτικό περίβλημα.



Εάν η μεσηνέζα αποσπαστεί ή το τμήμα της σπάσει εντός του καρουλιού, η τροφοδοσία με μεσηνέζα θα σταματήσει, και θα πρέπει να την εξάγετε δια χειρός.

ΕΞΑΓΟΓΗ ΤΗΣ ΜΕΣΗΝΕΖΑΣ ΔΙΑ ΧΕΙΡΟΣ



Απενεργοποιήστε τον κινητήρα της βενζινοκίνητης χλοοκοπτικής μηχανής.



- Ξεβιδώστε το καπάκι του καρουλιού με μεσηνέζα (15) (εικ. B), συμπλέκοντας την άτρακτο με το εξάγωνο κλειδί με την εισαγωγή του στην οπή (23) (εικ. E).

• Πιάστε το καπάκι του καρουλιού.

• Πιέστε και τις δύο ασφάλειες συγκράτησης (18) (εικ. C) στο καπάκι του καρουλιού.

• Αφαιρέστε το καπάκι από το καρούλι.

• Εξάγετε τη μεσηνέζα και περάστε την από τις οπές (21) (εικ. D).

• Επανατοποθετήστε το καπάκι.

• Στερεώστε το καπάκι του καρουλιού επί της άτρακτου.



Να είσαστε προσεκτικοί κατά το δια μήκος κούρεμα των ακμών του χλοοτάπητα. Λάβετε θέση εκτός του επιπέδου περιστροφής της μεσηνέζας προς αποφυγή σωματικών βλαβών.



Ο κινητήρας θερμαίνεται πολύ κατά τη λειτουργία του και παραμένει θερμός κατόπιν απενεργοποίησης της χλοοκοπτικής μηχανής. Μην ακουμπάτε τον κινητήρα, επειδή αυτό ενδέχεται να προκαλέσει έγκαυμα.



Τα καυσάερα περιέχουν το διοξείδιο του άνθρακα, η εισπνοή του οποίου δύναται να προκαλέσει δηλητηρίαση. Ως εκ τούτου, οφείλετε να μην ενεργοποιείτε το εργαλείο σε χώρους με ανεπαρκή εξαερισμό, σε κλειστούς χώρους καθώς και σε κοντινή απόσταση από εύφλεκτα υλικά.

ΤΕΧΝΙΚΗ ΣΥΝΤΗΡΗΣΗ



Προτού προβείτε σε καθαρισμό, έλεγχο ή επισκευή, βεβαιωθείτε ότι ο κινητήρας της βενζινοκίνητης χλοοκοπτικής μηχανής είναι απενεργοποιημένος και ψυγμένος. Αποσυνδέστε το καλώδιο (35) (εικ. K) από τον αναφλεκτήρα, ώστε να αποτρέψετε τυχαία εκκίνηση του κινητήρα.



Να χειρίζεστε τη λεπίδα που αποκόπτει τη μεσηνέζα με προσοχή. Όταν η βενζινοκίνητη χλοοκοπτική μηχανή βρίσκεται εκτός λειτουργίας, η λεπίδα πρέπει να επικαλυφθεί με προστατευτικό κάλυμμα.

ΑΝΤΙΚΑΤΑΣΤΑΣΗ ΤΟΥ ΚΑΡΟΥΛΙΟΥ ΜΕ ΜΕΣΗΝΕΖΑ



Βεβαιωθείτε ότι ο κινητήρας της βενζινοκίνητης χλοοκοπτικής μηχανής είναι απενεργοποιημένος.



- Ξεβιδώστε το καπάκι του καρουλιού με μεσηνέζα (15) (εικ. B), συμπλέκοντας την άτρακτο με το εξάγωνο κλειδί με την εισαγωγή του στην οπή (23) (εικ. E).

- Πιάστε το καπάκι του καρουλιού.
- Πιέστε και τις δύο ασφάλειες συγκράτησης (18) (εικ. C) στο καπάκι του καρουλιού.
- Αφαιρέστε το καρούλι με μεσηνέζα (19) (το ελατήριο (20) θα πρέπει να μείνει στο καπάκι) (εικ. D).
- Καθαρίστε το καπάκι από τους ρύπους: αφαιρέστε το χώμα και το χορτάρι.
- Εξάγεται 15 εκατοστά της μεσηνέζας και από τα δύο άκρα του καινούργιου καρουλιού.
- Περάστε τις καταλήξεις της μεσηνέζας από τις οπές (21) στο καπάκι του καρουλιού (εικ. D).
- Εισάγετε το καινούργιο καρούλι στο καπάκι.
- Τοποθετήστε το καπάκι επί του καρουλιού ώσπου να ακούσετε το «κλικ» των ασφαλειών συγκράτησης (οι ασφάλειες πρέπει να συγκρατούν το καπάκι αξιόπιστα).

ΦΙΛΤΡΟ ΑΕΡΟΣ

i Λερωμένο το φίλτρο αέρος μειώνει την ισχύ του κινητήρα και αυξάνει την κατανάλωση καυσίμου. Οφείλετε να καθαρίζετε το φίλτρο αέρος κατόπιν κάθε 5 ωρών της λειτουργίας της βενζινοκίνητης χλοοκοπτικής μηχανής.

- Αφαιρέστε το καπάκι του φίλτρου αέρος (42) (εικ. O).
- Εξάγετε το φίλτρο αέρος (41) (εικ. O) από το προστατευτικό του περιβλήμα.
- Ξεπλύνετε το φίλτρο με ζεστό σαπουνόνερο.
- Στεγνώστε το φίλτρο και τοποθετήστε το στη θέση του.

i Για να αποφύγετε εκδήλωση φωτιάς ή βλαβερές αναθυμιάσεις, απαγορεύεται να ξεπλύνετε το φίλτρο αέρος με βενζίνη ή άλλο εύφλεκτο υγρό.

ΦΙΛΤΡΟ ΚΑΥΣΙΜΟΥ (ΚΑΘΑΡΙΣΜΟΣ / ΑΝΤΙΚΑΤΑΣΤΑΣΗ)

- Ανοίξτε το πώμα της δεξαμενής καυσίμου (6).
- Με συρμάτινο γάντζο ή εξάγωνο κλειδί, αφαιρέστε το φίλτρο (37) (εικ. M) από την οπή εισαγωγής καυσίμου.
- Εξάγετε το φίλτρο καυσίμου, ξεπλύνετέ το με βενζίνη ή αντικαταστήστε το με ένα καινούργιο.
- Εισάγετε το φίλτρο στη δεξαμενή καυσίμου (7) και κλείστε το πώμα.

i Κατά την εισαγωγή του φίλτρου καυσίμου, προσέχετε οποιοδήποτε ρύπιο να μην εισχωρήσουν στον σωλήνα εισαγωγής καυσίμου.

ΑΝΑΦΛΕΚΤΗΡΑΣ

i Για την αδιάκοπη λειτουργία του κινητήρα, κατά περιόδους οφείλετε να ελέγχετε την κατάσταση του αναφλεκτήρα.

- Αναμένετε ώσπου ψυχθεί ο κινητήρας.
- Αποσυνδέστε το καλώδιο (35) (εικ. K) από τον αναφλεκτήρα (4).
- Με τη χρήση του κλειδιού αναφλεκτήρα (34) (εικ. K) αφαιρέστε τον αναφλεκτήρα.
- Καθαρίστε τον αναφλεκτήρα (36) (εικ. L) και ρυθμίστε το διάκενο του σπινθήρα.
- Εάν χρειάζεται, αντικαταστήστε τον αναφλεκτήρα με καινούργιο.

ΦΥΛΑΞΗ

i Προτού φυλάξετε τη βενζινοκίνητη χλοοκοπτική μηχανή, οφείλετε να αποστραγγίσετε το καύσιμο.

- Αποστραγγίστε το καύσιμο, ενεργοποιήστε τον κινητήρα και αναμένετε να ακινητοποιηθεί λόγω έλλειψης του καυσίμου.
- Κάθε εποχή χρησιμοποιείτε καινούργιο καύσιμο. Απαγορεύεται να καθαρίζετε τη δεξαμενή καυσίμου με οποιοδήποτε καθαριστικό ουσίες, επειδή αυτό ενδέχεται να βλάψει τον κινητήρα.
- Προσέχετε οι οπές εξαερισμού στο σώμα του κινητήρα να μην είναι φραγμένες.
- Επιτρέπεται να εκτελείτε μόνο τέτοιου είδους εργασίες διατήρησης της βενζινοκίνητης χλοοκοπτικής μηχανής, οι οποίες παρατίθενται στις παρούσες οδηγίες χρήσης. Όλες οι άλλες εργασίες πρέπει να εκτελούνται στο κέντρο τεχνικής υποστήριξης.

- Απαγορεύεται να μετατρέπετε την κατασκευή της βενζινοκίνητης χλοοκοπτικής μηχανής.
- Φυλάσσετε τη βενζινοκίνητη χλοοκοπτική μηχανή, όταν αυτή βρίσκεται εκτός λειτουργίας, σε καθαρή κατάσταση, σε ξηρό μέρος όπου δεν έχουν πρόσβαση τα παιδιά.



Τα μείγματα καυσίμου με την αιθανόλη ή τη μεθανόλη δύνανται να απορροφούν υγρασία, γεγονός το οποίο προκαλεί τον διαχωρισμό των κλασμάτων καυσίμου και τη δημιουργία οξέων. Οι όξινες αναθυμιάσεις δύνανται να βλάψουν τον κινητήρα.



Να χειρίζεστε τη λεπίδα που αποκόπτει τη μεσηνέζα με προσοχή. Όταν η βενζινοκίνητη χλοοκοπτική μηχανή βρίσκεται εκτός λειτουργίας, η λεπίδα πρέπει να επικαλυφθεί με το προστατευτικό κάλυμμα.



Όλες οι δυσλειτουργίες πρέπει να επισκευάζονται από την εξουσιοδοτημένη υπηρεσία τεχνικής υποστήριξης του κατασκευαστή.

ΤΕΧΝΙΚΕΣ ΠΑΡΑΜΕΤΡΟΙ

ΤΕΧΝΙΚΑ ΧΑΡΑΚΤΗΡΙΣΤΙΚΑ

Χλοοκοπτικό βενζινοκίνητο	
Παράμετροι	Αξίες
Χωρητικότητα του κινητήρα	43 cm ³
Ισχύς του κινητήρα	1,4 kW (1,9 KM)
Μέγιστη συχνότητα περιστροφής της ατράκτου με το εξάρτημα κοπής	7000 / 8500 min ⁻¹
Μέση κατανάλωση καυσίμου	1,6 l / h
Μείγμα καυσίμου	Βενζίνη / λιπαντικό έλαιο για δίχρονους κινητήρες 25 : 1
Χωρητικότητα της δεξαμενής καυσίμου	1,2 l
Καρμπυρατέρ	Μεμβράνης
Σύστημα ανάφλεξης	Με σπινθήρα
Αναφλεκτήρας	L7RTC/TORCH ο L8RTF/NHSP LD
Διάκενο σπινθήρα του αναφλεκτήρα	0,6 – 0,7 mm
Πλάτος κοπής με λεπίδα	255 mm / 10"
Πλάτος κοπής με μεσηνέζα	460 mm / 16"
Διάμετρος μεσηνέζας	2,5 mm
Βάρος	7,5 kg
Έτος κατασκευής	2017

ΠΛΗΡΟΦΟΡΙΕΣ ΓΙΑ ΕΠΙΠΕΔΟ ΘΟΡΥΒΟΥ ΚΑΙ ΚΡΑΔΑΣΜΩΝ

Επίπεδο ακουστικής πίεσης (λειτουργία με λεπίδα) :

$$L_{pA} = 95,9 \text{ dB(A) } K=3 \text{ dB}$$

Επίπεδο ακουστικής ισχύος (λειτουργία με λεπίδα) :

$$L_{wA} = 108,2 \text{ dB(A) } K=3 \text{ dB}$$

Επίπεδο ακουστικής πίεσης (λειτουργία με μεσηνέζα) :

$$L_{pA} = 99,1 \text{ dB(A) } K=3 \text{ dB}$$

Επίπεδο ακουστικής ισχύος (λειτουργία με μεσηνέζα) :

$$L_{wA} = 107,6 \text{ dB(A) } K=3 \text{ dB}$$

Επιτάχυνση της παλμικής κίνησης – (λειτουργία με μεσηνέζα) :

$$a_h = 6,91 \text{ m/s}^2 \text{ } K=1,5 \text{ m/s}^2$$

Επιτάχυνση της παλμικής κίνησης – (λειτουργία με λεπίδα) :

$$a_h = 5,97 \text{ m/s}^2 \text{ } K=1,5 \text{ m/s}^2$$



Ηλεκτρικές συσκευές δεν πρέπει να απορρίπτονται μαζί με τα οικιακά απορρίμματα, αλλά να παραδίδονται στο ειδικό τμήμα ανακύκλωσης. Τις πληροφορίες για το θέμα ανακύκλωσης μπορεί να σας τις παρέχει ο πωλητής του προϊόντος ή οι τοπικές αρχές. Ηλεκτρονικός και ηλεκτρικός εξοπλισμός, το χρονικό περιθώριο λειτουργίας του οποίου έληξε, περιέχει επικίνδυνες για το περιβάλλον ουσίες. Εξοπλισμός, ο οποίος δεν έχει υποστεί ανακύκλωση, αποτελεί ενδεχόμενο κίνδυνο για το περιβάλλον και την υγεία του ανθρώπου.

* Με επιφύλαξη αλλαγών.

Η εταιρεία „Grupa Torrex Spółka z ograniczoną odpowiedzialnością” Spółka komandytowa, η οποία εδρεύει στη Βαρσοβία στη διεύθυνση: Pograniczna str. 2/4 (αποκαλούμενη εφεξής η « Grupa Torrex»), προειδοποιεί ότι όλα τα πνευματικά δικαιώματα δημιουργού για το περιεχόμενο των παρούσων οδηγιών (αποκαλούμενων εφεξής οι «Οδηγίες») συμπεριλαμβανομένων του κειμένου, των φωτογραφιών, διαγραμμάτων, εικόνων και σχεδίων, καθώς και της στοιχειοθεσίας, ανήκουν αποκλειστικά στην εταιρεία Grupa Torrex και προστατεύονται με το Νόμο περί δικαιώματος δημιουργού και συγγενών δικαιωμάτων από τις 4 Φεβρουαρίου του έτους 1994 (Ενημερωτικό δελτίο των νομοθετημάτων της Δημοκρατίας της Πολωνίας Αρ. 90 Αρθ. 631 με τις υπόμενες μετατροπές). Αντιγραφή, αναπαραγωγή, δημοσίευση, αλλαγή των στοιχείων των οδηγιών χωρίς την έγγραφη έγκριση της εταιρείας Grupa Torrex αυστηρά απαγορεύεται και μπορεί να οδηγήσει σε έγερση ποινικών και άλλων αξιώσεων.

ES

TRADUCCIÓN DEL MANUAL ORIGINAL

MOTOGUADAÑA 50G490

ATENCIÓN: ANTES DE USAR ESTA HERRAMIENTA ES NECESARIO LEER LAS INSTRUCCIONES Y GUARDARLAS PARA LAS FUTURAS CONSULTAS.

NORMAS DE SEGURIDAD DETALLADAS

SEGURIDAD DE USO PARA MOTOGUADAÑA

¡ADVERTENCIA!

Durante el uso de la motoguadaña se deben observar las normas de seguridad. Para su seguridad y la de las terceras personas se ruega lea estas instrucciones antes de comenzar el trabajo. Se ruega guarde las instrucciones para las futuras consultas.

¡ADVERTENCIA!

- **La motoguadaña puede utilizarse exclusivamente por adultos que saben cómo usarla.**
- **Proporcionando la motoguadaña a terceras personas debe también compartir este manual.**
- **Las personas no familiarizadas con las instrucciones no deben utilizar la motoguadaña.**
- **El usuario corre con todos los riesgos asociados con un uso distinto al indicado de la motoguadaña, teniendo en mente que puede ser peligroso.**
- **El fabricante no se responsabiliza por los daños resultantes de un uso inadecuado de la motoguadaña.**
- **Después de desconectar el motor, el elemento de corte sigue girando.**
- **No deje que niños ni personas que no hayan leído las instrucciones utilicen la motoguadaña.**
- **Deje de trabajar si cerca hay otras personas, y especialmente niños, o animales de compañía.**

RECUERDE.

El operario o el usuario es responsable por cualquier accidente o situación peligrosa para los demás o para el entorno.

PREPARACIÓN

- Durante el trabajo siempre use un calzado fuerte y un pantalón largo.
- Siempre utilice medios de protección personal como gafas de protección o protección de oído.
- Examine con detalle el área en la que va a trabajar y elimine todos los elementos que pueden ser rebotados por los elementos de corte en movimiento, tales como piedras, ramas, botellas, etc., o elementos que se pueden estancarse en el dispositivo, tales como cables, cuerdas.
- Antes del uso, compruebe siempre que el elemento de corte no está dañado.
- Mantenga la motoguadaña con ambas manos de manera que el eje del cabezal esté en posición perpendicular al suelo.
- Cuide el medio ambiente: tenga cuidado de no provocar fugas de combustible.
- Poniendo la motoguadaña en marcha colóquese por lo menos 3 metros del lugar en el que se ha repostado el combustible.
- No reposte el combustible en habitaciones cerradas.

USO

- El llenado del depósito de combustible con una mezcla de gasolina y aceite debe realizarse con el motor apagado y frío, porque existe el riesgo de derrame e inflamación de la gasolina con elementos calientes de la herramienta.
- No vierta el combustible más allá del nivel máximo del tanque.

Después del llenado, asegúrese de que el tapón de combustible esté apretado con precisión.

- Si observa una fuga o derrame de combustible no debe poner la motoguadaña en marcha ya que existe un riesgo de incendio.
- Durante la operación, la motoguadaña se calienta, así que hay que tener cuidado de no tocar las piezas de la herramienta calientes con partes de cuerpo desnudas.
- Al trabajar con la motoguadaña mantenga una distancia de terceras personas de al menos 15 metros.
- Trabaje únicamente con la luz del día o con una buena iluminación artificial.
- Evite cortar el césped mojado.
- No maneje la guadaña con sandalias o descalzo.
- Estando en una superficie inclinada siempre asegúrese de mantenerse firme.
- Mientras use la herramienta, vaya andando, nunca corra.
- Siempre corte el césped a lo largo de la pendiente, nunca hacia arriba y hacia abajo.
- Tenga mucho cuidado al cambiar de dirección de cortar.
- Al transportar la motoguadaña, desconecte el motor.
- Durante el transporte de la motoguadaña, el depósito del combustible debe estar vacío.
- Desconecte la propulsión si la motoguadaña se va a inclinar al ser trasladada a los lugares de trabajo.
- No use la herramienta si las tapas o la carcasa están dañadas o si la protección no está colocada.
- Nunca debe colocar los elementos de corte que no cumplan con las recomendaciones del fabricante.
- Arranque el motor de acuerdo con las instrucciones, asegurándose de que sus pies estén lejos de la línea de corte.
- Tenga cuidado de no cortarse con el filo que sirve para cortar el hilo.
- Asegúrese que los orificios de ventilación están limpios.
- No sujete las manos ni coloque los pies cerca de las piezas en movimiento.
- Las reparaciones deben realizarse por personas autorizadas.
- Debe utilizar únicamente piezas de repuesto originales recomendadas por el fabricante.
- Si nota síntomas de fatiga, deje de trabajar con la herramienta.
- Al trabajar con la motoguadaña, siempre sujete la empuñadura con ambas manos.
- Nunca coloque la guadaña caliente sobre césped seco.
- No fume cerca de la motoguadaña, ya que puede provocar incendio.
- Desconecte el dispositivo:
 - Siempre que se aleje de la herramienta;
 - Antes de revisar, limpiar o reparar la herramienta;
 - Después de ser golpeada con otro objeto. Compruebe que la herramienta no se haya dañado y si es necesario repárela antes de empezar a trabajar.
 - Si la motoguadaña vibra demasiado, apáguela inmediatamente y compruebe el motivo.
- Debe utilizar únicamente piezas de repuesto originales recomendadas por el fabricante.

MANTENIMIENTO Y ALMACENAJE

- El combustible debe almacenarse en recipientes herméticos especialmente diseñados para ello y marcados, en un lugar seco y fresco.
- Mantenga todas las piezas y los útiles en buen estado para asegurarse de que la herramienta esté segura para trabajar con ella.
- Para garantizar la seguridad, cambie las piezas desgastadas o dañadas.

- Proteja la herramienta contra la humedad.
- Manténgala fuera del alcance de los niños.
- Utilice elementos de corte adecuados.

DESCRIPCIÓN DE ÍCONOS Y GRÁFICOS UTILIZADOS



1. ¡Atención! Guarde precauciones
2. Riesgo de incendio
3. Riesgo de intoxicación con humos
4. Use guantes de protección
5. Apague el motor y desconecte el cable de la bujía antes de iniciar el mantenimiento o la reparación.
6. Lea el manual de instrucciones, siga las advertencias y las reglas de seguridad incluidas.
7. Use protección de cabeza, vista y oído.
8. Use ropa de protección.
9. Use calzado protector.
10. ¡No acerque pies ni manos a los elementos de corte!
11. Proteja la herramienta contra la humedad.
12. No permita que terceras personas se acerquen al alcance de operación de la guadaña. Mantenga la distancia mínima de 15 metros de ellas.
13. Cuidado con las astillas.
14. No toque elementos calientes.

¡ATENCIÓN! Aunque la estructura es segura de por sí, y aunque utilice medidas de seguridad y de protección adicionales, siempre existe un riesgo residual de sufrir lesiones corporales durante el trabajo.

ESTRUCTURA Y APLICACIÓN

Esta motoguadaña está propulsada por un motor mono cilíndrico de dos tiempos refrigerado por aire. La motoguadaña es ideal para terrenos difíciles y especialmente donde los cortacésped no son capaces de trabajar. La empuñadura para dos manos garantiza desbroce de superficies grandes. Equipada con un útil de corte adecuado (cuchillo de tres dientes, hilo de corte) sirve para alinear el borde del césped y para trabajos de acabado alrededor de los árboles, senderos y para segar las hierbas enmarañadas, cañas y ortigas en el jardín. Utilice sólo los accesorios adecuados para su dispositivo y siga las instrucciones del manual. Esta motoguadaña es destinada para uso de aficionado.



Se prohíbe el uso de esta herramienta eléctrica para usos diferentes de los aquí indicados.

DESCRIPCIÓN DE LAS PÁGINAS GRÁFICAS

La lista de componentes se refiere a las piezas del dispositivo mostradas en la imagen al inicio de la instrucción.

1. Control del motor.
2. Sujeción de la bandolera
3. Mango de arranque
4. Bujía
5. Protección del filtro de aire
6. Tapón de la entrada de combustible
7. Dispositivo de combustible
8. Cuerda de arranque
9. Empuñadura
10. Arnés
11. Protección del eje de transmisión
12. Protección
13. Elemento de corte
14. Tornillos de sujeción
15. Carcasa de la bobina con el hilo de corte
18. Protección de plástico
19. Pestillos de seguridad
20. Bobina con hilo de corte
21. Resorte
22. Orificios para el hilo de corte
23. Husillo
24. Bloqueo de husillo
25. Cuchillo de tres dientes
26. Cuchillo para cortar el hilo sobrante
28. Interruptor de encendido
29. Botón de bloqueo del acelerador
30. Palanca del acelerador
31. Mosquetón de la bandolera
32. Hebilla de la bandolera
33. Tapón de entrase de caja de engranajes
34. Llave para bujía
35. Cable de bujía
36. Bornes de bujía
37. Filtro de combustible
38. Palanca de succión
39. Bomba de diafragma
40. Tornillo de ajuste de giro para marcha en vacío
41. Filtro de aire
42. Protección del filtro de aire

* Puede haber diferencias entre la imagen y el producto.

DESCRIPCIÓN DE ICONOS UTILIZADOS



ATENCIÓN



ADVERTENCIA



MONTAJE / CONFIGURACIONES



INFORMACIÓN

ÚTILES Y ACCESORIOS

1. Carcasa de la bobina con el hilo de corte - 1 ud.

2. Cuchillo de tres dientes - 1 ud.
3. Empuñadura - 1 ud.
4. Tornillos y tuercas - 1 juego
5. Arnés - 1 ud.
6. Llave con destornillador - 1 ud.
7. Llave hexagonal - 2 ud.
8. Depósito para el compuesto de gasolina-aceite - 1 ud.
9. Protección de plástico - 1 ud.

PREPARACIÓN PARA TRABAJAR

MONTAJE DEL CUCHILLO DE TRES DIETES Y DE LA PROTECCIÓN DE LA BOBINA DE HILO DE CORTE



La motoguadaña permite trabajar tanto con un cuchillo de tres dientes como con el hilo de corte, según sea necesario.



No use la motoguadaña sin la protección colocada.

MONTAJE DEL CUCHILLO DE TRES DIENTES



- Monte la protección (12).
- Monte el cuchillo de tres dientes (24) (imagen F) sobre el husillo (22).
- Coloque la arandela, gire la tuerca con la llave incluida bloqueando el husillo (22) e introduzca en el orificio de bloqueo del husillo la llave hexagonal (imagen E).

MONTAJE DE LA PROTECCIÓN DE LA BOBINA DE HILO DE CORTE



- Monte la protección (12).
- Enrosque la protección de la bobina con el hilo de corte (15) sobre el husillo (22) girando en la dirección opuesta a las agujas del reloj (imagen B).
- Introduzca el extremo de la llave hexagonal en el orificio de bloqueo del husillo (23) y bloquee el husillo (imagen E).
- Atornille la protección de la bobina con el hilo de corte
- Antes de empezar a utilizar la herramienta, retire la protección del cuchillo para cortar el hilo sobrante (25) (imagen F).

MONTAJE DE LA EMPUÑADURA



La empuñadura (9) permite un trabajo fácil y ergonómico con la motoguadaña.



- Coloque la empuñadura (9) sobre la protección del eje de transmisión (11).
- Sujete la empuñadura con seis tornillos que se incluyen en el suministro (14) (imagen A).
- Coloque la empuñadura en una posición ergonómica.
- Apriete los tornillos hexagonales con la llave que se incluye.

AJUSTE DEL ÁNGULO DE INCLINACIÓN DE LA EMPUÑADURA



La empuñadura de la motoguadaña permite regular su ángulo de inclinación. El ajuste del ángulo de inclinación ergonómico permite al operador trabajar mucho tiempo sin fatiga.



- Apague el motor de la motoguadaña.
- Afloje los tornillos (14) (imagen A).
- Ajuste el ángulo deseado de la empuñadura.
- Apriete los tornillos.

MONTAJE Y AJUSTE DE LA BANDOLERA



Durante el montaje y ajuste de la bandolera y de la sujeción de la bandolera debe desconectar el motor.





Un adecuado ajuste de la bandolera facilita en gran medida el trabajo.



- Coloque el mosquetón de la bandolera (31) (imagen H) en la sujeción de la bandolera (2).
- Ajuste la bandolera de modo que el elemento de corte se coloque en paralelo al suelo.
- Apoye el elemento de corte (13) ligeramente sobre el suelo.
- Mueva la sujeción de la bandolera para ajustar la guadaña.

- Al utilizar el cuchillo de tres dientes debe sujetar la hoja del cuchillo aproximadamente 10 cm por encima del suelo para que no lo toque.
- Ajuste con la hebilla de la bandolera (32) (imagen I) la longitud de la bandolera para asegurar la posición de trabajo más cómoda.

 **En el extremo de la bandolera hay un mosquetón con un mecanismo de apertura rápida. Utilícelo en casos de emergencia cuando tenga que liberarse de forma rápida del dispositivo.**

 **Durante el trabajo la motoguadaña debe estar siempre sujeta a la bandolera. De lo contrario, no se puede maniobrar con seguridad y la guadaña puede provocar lesiones del operario u otras personas. Nunca use la bandolera con un mecanismo de liberación rápida roto.**

TRABAJO / AJUSTES

PREPARACIÓN DE MEZCLA DE COMBUSTIBLE

 **Como combustible para la motoguadaña debe utilizar mezcla de gasolina y aceite, en proporciones 25:1.**

 **La mayoría de los problemas con los motores de combustión está directa o indirectamente relacionada con el combustible utilizado. Se debe tener especial cuidado de no utilizar para el compuesto el aceite para motores de 4 tiempos. Nunca mezcle la gasolina con el aceite directamente en el tanque de combustible del dispositivo.**

 Siempre se debe mezclar el combustible en un contenedor de almacenamiento de aceite adaptado para ello.

 Mezcle la gasolina (gasolina sin plomo 95 octanos) con aceite de motor de buena calidad para motores de dos tiempos de acuerdo con la siguiente tabla.

Gasolina	Aceite para motores de dos tiempos
1 litro	40 ml
2 litros	80 ml
5 litros	200 ml

- Vierta suficiente aceite en el recipiente y luego vierta la cantidad cuidadosamente medida de gasolina.
- Atornille la tapa y mezcle bien.

PUESTA EN MARCHA DEL MOTOR

 **En ningún caso arranque el motor sin la protección del elemento de corte montada. El uso de protecciones incorrectas o dañadas puede provocar lesiones graves.**

 **El hilo de corte enrollado de forma incorrecta o un útil de corte inadecuado provocan que las vibraciones aumenten.**

 La motoguadaña está equipada con un interruptor que evita una puesta en marcha incontrolada.

 **Puesta en marcha:** mueva el interruptor (28) (imagen G) hacia la posición „start”, y la palanca de succión (38) (imagen N) en la posición „ON” y tire fuerte de la cuerda de arranque (3). Si un intento repetido no da resultado, debe bombear el combustible con la bomba de diafragma (39) (imagen N) y volver a intentarlo. Después de poner el motor en marcha, puede empezar a trabajar después de unos segundos desconectando la succión moviendo la palanca a la posición „OFF”.

Para aumentar las revoluciones del motor, pulse el botón de la palanca del acelerador (29) y presione la palanca del acelerador (30) (imagen G).

Desconexión: disminuya la presión sobre la palanca del acelerador (30). Mueva el interruptor de arranque (28) a la posición „stop”.

 **Después de desconectar el motor, el hilo sigue girando. Nunca utilice la motoguadaña durante la lluvia, ni en ambientes de humedad. Nunca trabaje con una herramienta dañada. Todas las partes deben estar instaladas correctamente y cumplir con los requisitos que garantizan un funcionamiento correcto y seguro de la motoguadaña. Cualquier componente o pieza protectora defectuosa debe ser reparada o reemplazada inmediatamente.**

AJUSTE DE REVOLUCIONES DE LA MARCHA EN VACÍO

 **Si el elemento de corte gira, aunque la palanca del acelerador (30) (imagen G) está en la posición de marcha en vacío, debe ajustar la velocidad de la marcha en vacío.**

 **Las revoluciones del motor deben seleccionarse de forma que el motor no se apague y que el elemento de corte no gire. Si después de poner la motoguadaña en marcha las revoluciones son demasiado bajas debe ajustar las revoluciones del motor en la marcha en vacío.**

 • Detrás de la carcasa del filtro de aire (5) hay un tornillo de ajuste de la marcha en vacío (40) (imagen N).

• Ponga el motor de la motoguadaña en marcha.

• Use un destornillador con cuidado para girar el tornillo (hacia la derecha para aumentar las revoluciones, y hacia la izquierda si las revoluciones son demasiado altas).

CONSEJOS PARA UN USO SEGURO

 • Al recortar hierba alta debe trabajar de forma gradual, capa por capa.

• La motoguadaña debe mantenerse alejada de objetos duros y plantas de cultivo.

• Puede trabajar con la motoguadaña sólo cuando la hierba está seca.

• Al recortar los bordes del césped, debe guiar la herramienta a lo largo del borde.

• Limpie periódicamente los orificios de ventilación en la carcasa del motor.

• Elimine con frecuencia los restos de césped cortado de la protección y de la bobina del hilo de corte.

• Nunca limpie la motoguadaña con agua, líquidos corrosivos o disolventes. La motoguadaña se debe limpiar con un cepillo o un paño suave.

• Revise periódicamente el estado de la bujía. La bujía desgastada debe cambiarse por otra recomendada por el fabricante.

• Use las bobinas con el hilo de corte recomendadas.

EXTRACCIÓN DEL HILO DE CORTE

 La motoguadaña está equipada con un sistema de extracción automática del hilo de corte. El hilo de corte se extenderá cuando durante el trabajo presione enérgicamente la bobina contra el suelo. El exceso del hilo saliente se cortará con una cuchilla dispuesta en la carcasa.

 **Si el hilo corte se rompe o una parte se fracciona dentro de la carcasa de la bobina, el hilo dejará de extraerse. En este caso tendrá que extraer el hilo a mano.**

EXTRACCIÓN MANUAL DEL HILO DE CORTE

 **Apague el motor de la motoguadaña.**

 • Destornille la carcasa de la bobina del hilo de corte (15) (imagen B) bloqueando con llave hexagonal el orificio de bloqueo del husillo (23) (imagen E).

• Sujete con fuerza la carcasa de la bobina.

• Pulse los pestillos de seguridad (18) (imagen C) a ambos lados de la carcasa de la bobina del hilo de corte.

• Retire la tapa de la carcasa de la bobina del hilo.

• Tire de los extremos del hilo de corte y enhébrelos por los orificios para el hilo de corte (21) (imagen D).

• Instale la tapa de la carcasa del hilo de corte.

• Atornille la carcasa de la bobina del hilo de corte.

 **Tenga mucho cuidado cuando utiliza la motoguadaña para recortar en vertical los bordes. Permanezca fuera del alcance del hilo de corte para evitar el peligro de ser golpeado con los objetos rebotados.**

 **El motor está muy caliente, tanto durante la operación, como inmediatamente después de su finalización. El contacto puede causar quemaduras en la piel.**

! Los gases de escape contienen monóxido de carbono, cuya inhalación puede causar intoxicación. Por lo tanto, nunca se debe poner la herramienta en marcha en espacios cerrados o en lugares con poca ventilación o cerca de materiales inflamables.

USO Y MANTENIMIENTO

! Antes de limpiar, inspección y reparar la motoguadaña debe asegurarse de que el motor se haya detenido y que está frío. Desconecte el cable de la bujía (35) (imagen K) para evitar un arranque accidental.

! Guarde precaución con la hoja que sirve para cortar el hilo. Cuando utiliza la motoguadaña siempre debe bloquear el cuchillo.

CAMBIO DE LA BOBINA CON HILO

! Asegúrese que el motor de la motoguadaña está apagado.

- Destornille la carcasa de la bobina del hilo de corte (15) (imagen B) bloqueando con llave hexagonal el orificio de bloqueo del husillo (23) (imagen E).
- Sujete con fuerza la carcasa de la bobina.
- Pulse los pestillos de seguridad (18) (imagen C) a ambos lados de la carcasa de la bobina del hilo de corte.
- Retire la bobina de hilo (19) – el resorte (20) debe permanecer en la carcasa de la bobina de hilo (imagen D).
- Limpie a fondo el interior de la carcasa. Elimine cualquier resto de tierra y hierba.
- Desenrolle el hilo unos 15 cm a ambos extremos.
- Enhebre los extremos del hilo de corte de la bobina nueva por los orificios para el hilo de corte (21) en la carcasa de la bobina (imagen D).
- Inserte fuertemente la nueva bobina con el hilo de corte en la carcasa de la bobina.
- Monte la carcasa de la bobina e insértela hasta que haga clac (la carcasa de la bobina debe estar completamente asentada y bloqueada con pestillos de seguridad).

FILTRO DE AIRE

i Un filtro de aire sucio reduce el rendimiento del motor y el consumo de combustible aumenta. El filtro de aire debe limpiarse después de cada 5 horas de funcionamiento de la motoguadaña.

- Retire la tapa del filtro de aire (42) (imagen O).
- Retire el filtro de aire (41) (imagen O) de la carcasa del filtro de aire.
- Limpie el filtro de aire con agua caliente y jabón.
- Seque y monte el filtro de aire.

! Para evitar el riesgo de incendio o gases peligrosos, el filtro de aire no se debe limpiar con gasolina ni otros solventes inflamables.

FILTRO DE COMBUSTIBLE (LIMPIEZA / CAMBIO)

- Retire el tapón del depósito (6).
- Con un gancho de alambre o llave hexagonal retire el filtro de combustible (37) (imagen M) a través de la entrada de combustible.
- Retire el filtro de combustible y lávelo en gasolina o descámbielo por uno nuevo.
- Instale el filtro de combustible en el tanque de combustible (7) y apriete el tapón de combustible.

i Al instalar el filtro de combustible tenga cuidado de que ninguna suciedad se filtre en el tubo de succión.

BUJÍA

- Para un funcionamiento fiable del equipo, compruebe periódicamente el estado de la bujía.
- Espere a que el motor se enfríe.
- Quite el cable de la bujía (35) (imagen K) de la bujía (4).
- Utilice la llave para bujías (34) (imagen K) y desenrosque la bujía.

- Limpie los bornes de la bujía (36) (imagen L). Fije la separación entre los bornes.
- Si es necesario sustituya la bujía por una nueva.

ALMACENAJE

i Durante almacenamiento, vacíe el sistema de combustible completamente.

- Retire el combustible del depósito de combustible, arranque el motor y espere a que deje de trabajar por falta de combustible.
- Cada temporada use un combustible nuevo. En el depósito de combustible nunca utilice productos de limpieza, ya que esto puede dañar el motor.
- Preste especial atención para que los orificios de ventilación de la carcasa del motor no estén obstruidos.
- Solo las tareas de mantenimiento descritas en este manual pueden llevarse a cabo para esta herramienta. Todas las demás operaciones pueden ser realizadas únicamente por personal cualificado.
- No haga ningún cambio en el diseño de la herramienta.
- Cuando no usa la motoguadaña, debe almacenarse limpia, sobre una superficie plana, en un lugar seco, fuera del alcance de los niños.

! Los combustibles con mezcla de alcohol (etilico o metílico) pueden absorber la humedad lo cual durante el almacenamiento puede conducir a la separación de los componentes del combustible y formación de ácidos. La gasolina acidificada puede provocar daños en el motor.

! Guarde precaución con la hoja que sirve para cortar el hilo. Cuando utiliza la motoguadaña siempre debe bloquear el cuchillo.

i Cualquier avería debe subsanarse en un punto de servicio técnico autorizado por el fabricante.

PARAMETROS TÉCNICOS

DATOS NOMINALES

Motoguadaña	
Parámetro técnico	Valor
Capacidad de motor	43 cm ³
Potencia del motor	1,4 kW (1,9 KM)
Velocidad máx. del husillo con sistema de corte	7000 / 8500 min ⁻¹
Consumo medio de combustible	1,6 l / h
Combustible (mezcla)	Gasolina Pb 95 / aceite (para 2 tiempos) 25: 1
Capacidad del depósito de combustible	1,2 l
Carburador	de diafragma
Sistema de encendido	por chispa
Bujía	L7RTC/TORCH o L8RTF/NHSP LD
Distancia entre los bornes de la bujía	0,6 – 0,7 mm
Anchura de corte de césped con cuchillo de tres dientes	255 mm / 10"
Anchura de corte de césped con hilo de corte	460 mm / 16"
Diámetro del hilo de corte	2,5 mm
Peso	7,5 kg
Año de fabricación	2017

INFORMACIÓN SOBRE RUIDOS Y VIBRACIONES

Nivel de presión acústica (con cuchillo de tres dientes):

$$Lp_A = 95,9 \text{ dB(A)} K=3 \text{ dB}$$

Nivel de presión acústica (con cuchillo de tres dientes):

$$Lw_A = 108,2 \text{ dB(A)} K=3 \text{ dB}$$

Nivel de presión acústica (con cuchillo de tres dientes):

$$Lp_A = 99,1 \text{ dB(A)} K=3 \text{ dB}$$

Nivel de presión acústica (con cuchillo de tres dientes):

$$Lw_A = 107,6 \text{ dB(A)} K=3 \text{ dB}$$

Valor de aceleración de las vibraciones (con hilo de corte):

$$a_h = 6,91 \text{ m/s}^2 K=1,5 \text{ m/s}^2$$

Valor de aceleración de las vibraciones (con cuchillo de tres dientes):

$$a_h = 5,97 \text{ m/s}^2 K=1,5 \text{ m/s}^2$$

PROTECCIÓN MEDIOAMBIENTAL / CE



Productos alimentados con motor de combustión no deben desecharse con la basura doméstica, sino ser entregados para su reciclaje en los centros correspondientes. Póngase en contacto con el proveedor del producto o las autoridades locales para obtener información sobre reciclado. Un equipo gastado contiene sustancias indiferentes al medio ambiente. Un equipo sin reciclar es una amenaza potencial para el medio ambiente y para la salud humana.

* Se reserva el derecho de introducir cambios.

Grupa Topex Spółka z ograniczoną odpowiedzialnością "Spółka komandytowa con sede en Varsovia, c/ Pograniczna 2/4 (a continuación: "Grupa Topex") informa que todos los derechos de autor para el contenido de las presentes instrucciones (a continuación: "Instrucciones"), entre otros, para su texto, fotografías incluidas, esquemas, imágenes, así como su estructura son propiedad exclusiva de Grupa Topex y está sujeto a la protección legal de acuerdo con la ley del 4 de febrero de 1994 sobre el derecho de autor y leyes similares (B.O. 2006 N°90 Posición 631 con enmiendas posteriores). Se prohíbe copiar, tratar, publicar o modificar con fines comerciales de la totalidad o de partes de las Instrucciones sin el permiso expreso de Grupa Topex por escrito. El no cumplimiento de esta prohibición puede acarrear la responsabilidad civil y penal.

IT

TRADUZIONE DELLE ISTRUZIONI ORIGINALI

DECESPUGLIATORE A SCOPPIO 50G490

ATTENZIONE: PRIMA DI UTILIZZARE IL DISPOSITIVO LEGGERE CON ATTENZIONE IL PRESENTE MANUALE, CHE VA CONSERVATO CON CURA PER UTILIZZI FUTURI.

NORME PARTICOLARI DI SICUREZZA

NORME PARTICOLARI PER IL DECESPUGLIATORE A SCOPPIO

AVVERTENZA!

Durante l'utilizzo del decespugliatore a scoppio bisogna rispettare le norme di sicurezza. Per la propria sicurezza e quella di terze persone si prega di leggere il presente manuale prima di iniziare il lavoro. Si prega di conservare il manuale per utilizzi futuri.

AVVERTENZA!

- **Il decespugliatore a scoppio può essere affidato unicamente a persone adulte, formate circa il suo utilizzo.**
- **Consegnando il decespugliatore a scoppio bisogna consegnare anche il presente manuale.**
- **È vietato l'uso del decespugliatore a scoppio da parte di persone che non abbiano letto il manuale.**
- **L'utilizzatore si assume integralmente il rischio derivante da altro utilizzo del decespugliatore a scoppio, prendendo conoscenza del fatto che può essere pericoloso.**
- **Il produttore non è responsabile dei danni derivanti dall'utilizzo improprio del decespugliatore a scoppio.**
- **Dopo lo spegnimento del motore l'elemento di taglio non si arresta immediatamente.**
- **È vietato l'utilizzo del decespugliatore a scoppio da parte di bambini e di persone che non abbiano letto il manuale.**
- **Non tagliare l'erba in prossimità di altre persone, in particolare bambini, o di animali domestici.**

RICORDA

L'operatore o l'utilizzatore è responsabile per gli incidenti o per i pericoli, nei confronti di terze persone o dell'ambiente.

PREPARAZIONE

- Durante il taglio dell'erba indossare sempre calzature robuste e pantaloni lunghi.
- Utilizzare sempre mezzi di protezione personale, come occhiali protettivi e protezioni per l'udito.
- Controllare con cura il terreno dove si dovrà operare, ed eliminare tutti gli oggetti che possono venire lanciati via dall'elemento di taglio in rotazione, ad esempio sassi, rami, bottiglie, ecc. e quelli che potrebbero impigliarsi nel dispositivo, come fili metallici, corde.
- Prima dell'uso assicurarsi sempre che l'elemento di taglio non sia danneggiato.
- Tenere il decespugliatore con entrambe le mani, in maniera che l'asse della testa di taglio sia perpendicolare al terreno.
- Fare attenzione all'ambiente: assicurarsi che non avvengano perdite di carburante.
- Avviare il decespugliatore stando ad almeno 3 metri dal punto dove è stato riempito di carburante.
- Non riempire di carburante il decespugliatore in un ambiente chiuso.

UTILIZZO

- Il riempimento del serbatoio deve avvenire a motore spento, dopo il raffreddamento del motore, in quanto esiste il rischio che il carburante si versi e si incendi a contatto con gli elementi caldi del decespugliatore.

- Non riempire il serbatoio oltre il livello massimo indicato. Dopo il riempimento verificare che il tappo del carburante sia avvitato a fondo.
- Se si rilevano perdite di tenuta o perdite di carburante non bisogna avviare il motore, a motivo del rischio di incendio.
- Durante il funzionamento il decespugliatore a scoppio raggiunge elevate temperature, bisogna operare con prudenza, evitando di toccare con parti del corpo non protette gli elementi caldi del motore.
- Lavorando con il decespugliatore tenersi ad almeno 15 metri di distanza da terze persone.
- Tagliare l'erba solo con l'illuminazione diurna o con una buona illuminazione artificiale.
- Evitare il taglio di erba bagnata.
- Non utilizzare il decespugliatore indossando sandali o a piedi nudi.
- Su terreni inclinati, assumere sempre una posizione stabile.
- Procedere camminando, mai correndo.
- Tagliare l'erba sempre perpendicolarmente al pendio, mai verso l'alto o verso il basso.
- Operare con particolare prudenza quando si inverte la direzione di taglio dell'erba.
- Per trasportare il decespugliatore a scoppio spegnere il motore.
- Durante il trasporto del decespugliatore a scoppio il serbatoio del carburante deve essere vuoto.
- Spegnerlo il motore, se il decespugliatore a scoppio deve essere inclinato durante gli spostamenti, e quando viene trasportato da/verso il luogo di taglio dell'erba.
- Non utilizzare il decespugliatore a scoppio con protezioni o carter danneggiati o senza i dispositivi di protezione forniti.
- È vietato fissare elementi di taglio non conformi alle indicazioni del produttore.
- Accendere il motore secondo le istruzioni, facendo attenzione che i piedi si trovino lontani dall'elemento di taglio.
- Fare attenzione a non ferirsi con lo strumento per il taglio del filo.
- Assicurarsi che le aperture di ventilazione siano libere da sporcizia.
- Tenere mani e piedi a distanza dalle parti in rotazione.
- Le riparazioni devono essere eseguite unicamente da personale autorizzato.
- Bisogna utilizzare unicamente parti di ricambio indicate dal produttore.
- Se si presentano sintomi di stanchezza, bisogna immediatamente interrompere il lavoro.
- Utilizzando il decespugliatore tenere le impugnature con entrambe le mani.
- Non appoggiare mai il decespugliatore surriscaldato sull'erba secca.
- È vietato fumare in prossimità del decespugliatore a scoppio, rischio di incendio.
- Spegnerlo il dispositivo:
 - ogni volta che ci si allontana dal decespugliatore;
 - prima del controllo, pulizia o riparazione del decespugliatore;
 - dopo l'urto con un corpo estraneo - controllare che il decespugliatore non sia danneggiato, e se necessario ripararlo prima di riprendere il lavoro;
 - se il decespugliatore inizia a vibrare eccessivamente (spegnerlo immediatamente e controllare la causa).
- Bisogna utilizzare unicamente parti di ricambio indicate dal produttore.

MANUTENZIONE E CONSERVAZIONE

- Conservare il carburante unicamente in apposite taniche, chiuse ed etichettate, in un ambiente asciutto e fresco.
- Mantenere in buono stato tutte le parti del decespugliatore, per garantire il funzionamento in piena sicurezza del dispositivo.

- Sostituire le parti consumate o danneggiate per garantire la sicurezza.
- Proteggere dall'umidità.
- Conservare fuori della portata dei bambini.
- Utilizzare elementi di taglio di tipo adatto.

SPIEGAZIONE DEI PITTOGRAMMI UTILIZZATI.



1. Attenzione operare con particolare prudenza.
2. Rischio di incendio.
3. Rischio di intossicazione da gas di scarico.
4. Utilizzare guanti di protezione.
5. Spegnerlo il motore e scollegare il cavo dalla candela di accensione prima di iniziare manutenzioni o riparazioni.
6. Leggere il manuale per l'uso, rispettare le avvertenze e le norme di sicurezza in esso contenute!
7. Utilizzare mezzi di protezione per la testa, la vista e l'udito.
8. Utilizzare indumenti protettivi.
9. Utilizzare calzature protettive.
10. Tenere mani e piedi a distanza dagli elementi taglienti.
11. Proteggere dall'umidità.
12. Non permettere che terze persone si trovino nell'area di lavoro del decespugliatore, mantenere una distanza di almeno 15 metri.
13. Fare attenzione ai frammenti lanciati via.
14. Non toccare gli elementi surriscaldati.

ATTENZIONE! Nonostante la progettazione sicura dell'elettrostrumento, l'utilizzo di sistemi di protezione e di misure di protezione supplementari, vi è sempre un rischio residuo di lesioni durante il lavoro.

CARATTERISTICHE E APPLICAZIONI

Il decespugliatore a scoppio è azionato da un motore a scoppio monocilindrico a due tempi, raffreddato ad aria. Il decespugliatore a scoppio è particolarmente adatto a terreni difficili, soprattutto là dove i rasaerba a scoppio non possono essere utilizzati. L'impugnatura per entrambe le mani garantisce comfort di lavoro su grandi superfici. Fornito di adeguati strumenti di taglio è adatto a pareggiare i bordi dei prati, e ad eseguire lavori di finitura attorno ad alberi, sentieri e al taglio di erba folta, canne e ortiche nel giardino. Devono essere utilizzati unicamente gli accessori adatti ad un determinato decespugliatore, rispettando le indicazioni riportate nel manuale. Il decespugliatore a scoppio è destinato unicamente ad usi amatoriali.

 È vietato utilizzare il dispositivo in modo non conforme alla sua destinazione d'uso.

DESCRIZIONE DELLE PAGINE DEI DISEGNI

La numerazione che segue si riferisce agli elementi dell'utensile presentati nelle pagine dei disegni del presente manuale.

1. Comandi del motore
2. Attacco della cinghia a tracolla
3. Fune di avviamento
4. Candela di accensione
5. Corpo del filtro dell'aria
6. Tappo del serbatoio del carburante
7. Serbatoio del carburante
8. Cavo dell'acceleratore
9. Impugnatura
10. Bretelle di sostegno
11. Asta di protezione dell'albero
12. Protezione
13. Elemento di taglio
14. Viti di fissaggio
15. Portabobina di filo
18. Fermi a scatto
19. Bobina di filo
20. Molla
21. Aperture per il filo di taglio
22. Alberino
23. Foro di blocco dell'alberino
24. Stella di taglio
25. Lama per il taglio del filo
26. Viti di fissaggio della protezione in plastica
28. Interruttore di accensione
29. Pulsante di sblocco della leva dell'acceleratore
30. Leva dell'acceleratore
31. Moschettone della cinghia a tracolla
32. Fibbia della cinghia a tracolla
33. Tappo per la lubrificazione della trasmissione
34. Chiave per le candele
35. Cavo della candela
36. Elettrodi della candela
37. Filtro del carburante
38. Leva dell'aria
39. Pompa a membrana
40. Vite di regolazione del minimo
41. Filtro dell'aria
42. Coperchio del filtro dell'aria

* Possono presentarsi differenze tra il disegno e il prodotto.

DESCRIZIONE DEI SIMBOLI GRAFICI UTILIZZATI



ATTENZIONE



AVVERTENZA



MONTAGGIO / REGOLAZIONE



INFORMAZIONE

EQUIPAGGIAMENTO E ACCESSORI

- | | |
|---------------------------|--------------|
| 1. Portabobina di filo | - 1 pezzo |
| 2. Stella di taglio | - 1 pezzo |
| 3. Impugnatura | - 1 pezzo |
| 4. Viti e dadi | - 1 completo |
| 5. Bretelle di sostegno | - 1 pezzo |
| 6. Chiave con cacciavite | - 1 pezzo |
| 7. Chiave a brugola | - 2 pezzi |
| 8. Contenitore | - 1 pezzo |
| 9. Protezione in plastica | - 1 pezzo |



PREPARAZIONE AL FUNZIONAMENTO

MONTAGGIO DELLA STELLA DI TAGLIO E DEL PORTABOBINA DI FILO



 Il decespugliatore a scoppio può essere utilizzato sia con la stella di taglio che con la bobina di filo di taglio, a seconda delle necessità.

 È vietato utilizzare il decespugliatore a scoppio senza le protezioni montate.



MONTAGGIO DELLA STELLA DI TAGLIO

-  Montare la protezione (12).
-  Montare la stella di taglio (24) (dis. F) sull'alberino (22).
- Inserire la rondella e il dado e serrare con la chiave fornita, bloccando l'alberino (22) inserendo nel foro di bloccaggio dell'alberino la chiave a brugola (dis. E).

MONTAGGIO DEL PORTABOBINA DI FILO



-  Montare la protezione (12).
-  Sull'alberino (22) avvitare il portabobina di filo (15) in senso antiorario (dis. B).
- Inserire l'estremità della chiave a brugola nel foro di blocco dell'alberino (23) e bloccare l'alberino (dis. E).
- Avvitare a fondo il portabobina di filo.
- Prima dell'uso togliere la protezione della lama per il taglio dell'eccesso di filo (25) (dis. F).

MONTAGGIO DELL'IMPUGNATURA

-  L'impugnatura (9) permette un utilizzo facile ed ergonomico del decespugliatore a scoppio.
-  Posizionare l'impugnatura (9) sull'asta di protezione dell'albero (11).
- Fissare l'impugnatura con le sei viti di fissaggio fornite (14) (dis. A).
- Regolare l'impugnatura in una posizione ergonomica.
- Serrare a fondo le viti di fissaggio con la chiave a brugola fornita.



REGOLAZIONE DELL'ANGOLO DI INCLINAZIONE DELL'IMPUGNATURA

 È possibile regolare l'angolo di inclinazione dell'impugnatura del decespugliatore a scoppio. La regolazione ergonomica dell'angolo di inclinazione permette all'operatore di lavorare a lungo senza stancarsi.

-  Accendere il motore del decespugliatore a scoppio.
-  Allentare le viti di fissaggio (14) (dis. A).
- Regolare l'angolo desiderato di inclinazione dell'impugnatura.
- Serrare a fondo le viti di fissaggio.

MONTAGGIO E REGOLAZIONE DELLA CINGHIA A TRACOLLA

 Durante il montaggio e la regolazione della cinghia a tracolla e dell'attacco della cinghia a tracolla bisogna spegnere il motore.

-  La corretta regolazione della cinghia a tracolla agevola significativamente il lavoro.
-  Agganciare il moschettone della cinghia a tracolla (31) (dis. H) nell'attacco della cinghia a tracolla (2).

- Regolare la cinghia a tracolla in modo tale che l'elemento di taglio sia parallelo al terreno.
- Appoggiare leggermente l'elemento di taglio (13) al terreno.
- Far scorrere l'attacco della cinghia a tracolla in modo da equilibrare in modo ottimale il decespugliatore.
- Nel caso di utilizzo della stella di taglio, bisogna tenere la stella a circa 10 cm dal terreno, in modo da non toccare il terreno.
- Regolare con la fibbia della cinghia a tracolla (32) (dis. I) la lunghezza della cinghia, in maniera tale da garantire la posizione di lavoro più comoda possibile.

 **All'estremità della cinghia a tracolla si trova un moschettone con meccanismo di sgancio rapido. Utilizzarlo in situazioni di emergenza, quando sia necessario liberarsi rapidamente dal dispositivo.**

 **Durante il lavoro il decespugliatore deve essere sempre agganciato alla cinghia a tracolla. In caso contrario non è possibile manovrare il decespugliatore in piena sicurezza, con rischio di ferimenti per l'operatore e terze persone. Non utilizzare mai una cinghia a tracolla con meccanismo di sgancio rapido danneggiato.**

FUNZIONAMENTO / REGOLAZIONI

PREPARAZIONE DELLA MISCELA DI CARBURANTE

 **Come carburante per il decespugliatore a scoppio va utilizzata una miscela benzina-olio con rapporto 25:1.**

 **La maggior parte dei problemi con i motori a scoppio è legata direttamente o indirettamente al carburante utilizzato. Bisogna fare particolarmente attenzione a non utilizzare nella miscela olio destinato a motori a quattro tempi. Non mescolare mai la benzina con l'olio direttamente nel serbatoio del decespugliatore.**

 **Bisogna sempre mescolare il carburante con l'olio in una tanica destinata a tale scopo.**

 **Mescolare la benzina (senza piombo a 95 ottani) con olio per motori a due tempi di buona qualità, con un rapporto 25:1 secondo la tabella sottostante.**

Benzina	Olio per motori a due tempi
1 litro	40 ml
2 litri	80 ml
5 litri	200 ml

-  • Versare la quantità opportuna di olio nella tanica e successivamente aggiungere la quantità di benzina accuratamente misurata.
- Avvitare il tappo e mescolare con cura.

AVVIO DEL MOTORE

 **In nessun caso è permesso avviare il motore senza la protezione dell'elemento di taglio. L'utilizzo di protezioni inadatte o danneggiate può essere causa di gravi lesioni.**

 **Un filo di taglio avvolto scorrettamente o un elemento di taglio non adatto provocano un aumento delle vibrazioni.**

 **Il decespugliatore a scoppio è fornito di interruttore di sicurezza che protegge da avviamenti accidentali.**

 **Accensione** – Porre l'interruttore di accensione (28) (dis. G) nella posizione "start", la leva dell'aria (38) (dis. N) nella posizione "ON", tirare con forza la fune di avviamento (3). Se alcuni tentativi non danno risultati, bisogna pompare il carburante con la pompa a membrana (39) (dis. N) e riprovare. Una volta avviato il motore è possibile iniziare a lavorare solo dopo una decina di secondi, spostando gradualmente la leva dell'aria nella posizione "OFF".

Per aumentare il numero di giri del motore premere il pulsante di sblocco dell'acceleratore (29) e premere la leva dell'acceleratore (30) (dis. G).

Spegnimento - rilasciare la leva dell'acceleratore (30). Porre l'interruttore di accensione (28) nella posizione "stop".

 **Dopo lo spegnimento del motore gli elementi di taglio non si arrestano immediatamente. È vietato utilizzare il decespugliatore a scoppio durante la pioggia e in ambiente umido. È vietato utilizzare un dispositivo danneggiato. Tutte le parti devono essere correttamente montate e devono rispettare i requisiti che garantiscono il funzionamento corretto del decespugliatore a scoppio. Ogni elemento di protezione danneggiato o ogni pezzo danneggiato deve essere immediatamente riparato o sostituito.**

REGOLAZIONE DEL REGIME DI MINIMO

 **Se l'elemento rotante è in movimento, nonostante la leva dell'acceleratore (30) (dis. G) si trovi nella posizione di minimo, è necessario regolare il regime di minimo.**

 **Il regime del motore al minimo deve essere regolato in maniera che il motore non si spenga, e che non ruoti l'elemento di taglio. Se dopo l'avviamento del decespugliatore il regime risulta troppo alto o troppo basso, bisogna regolare il regime di minimo.**

 • Dietro il corpo del filtro dell'aria (5) localizzare la vite di regolazione del minimo (40) (dis. N).

• Avviare il motore del decespugliatore.

• Con un cacciavite ruotare con prudenza la vite di regolazione del minimo (a destra per aumentare il regime, a sinistra se i giri sono troppo alti).

INDICAZIONI PER IL FUNZIONAMENTO IN PIENA SICUREZZA

 • Per tagliare erba molto alta bisogna operare per gradi, a strati.

• Il decespugliatore a scoppio va tenuto a distanza da oggetti duri e da piante coltivate.

• Il decespugliatore a scoppio può essere utilizzato solo quando l'erba è asciutta.

• Tagliando l'erba sui bordi bisogna condurre il decespugliatore lungo il bordo del prato.

• Pulire regolarmente le aperture di ventilazione del motore

• Asportare regolarmente i resti di erba dalla protezione e dalla bobina di filo.

• È vietato pulire il decespugliatore usando acqua, liquidi aggressivi o solventi. Il decespugliatore va pulito con una spazzola o con un panno morbido.

• Controllare periodicamente le condizioni della candela di accensione del motore a scoppio. La candela consumata va sostituita con una nuova, indicata dal produttore.

• Utilizzare le bobine di filo indicate.

AVANZAMENTO DEL FILO DI TAGLIO

 **Il decespugliatore a scoppio è fornito di un sistema di avanzamento del filo di taglio. Il filo di taglio avanza quando durante il funzionamento si preme con forza il portabobina sul terreno. L'eccesso di filo di taglio viene tagliato dalla lama metallica posta nella protezione.**

 **Se il filo di taglio viene strappato o se un suo frammento si spezza all'interno del portabobina, la funzione di avanzamento automatico del filo di taglio non sarà attiva, sarà necessario far avanzare il filo di taglio manualmente.**

AVANZAMENTO MANUALE DEL FILO DI TAGLIO

 **Spegnere il motore del decespugliatore a scoppio.**

 • Svitare il portabobina di filo (15) (dis. B) inserendo la chiave a brugola nel foro di blocco dell'alberino (23) (dis. E).

• Afferrare saldamente il portabobina.

• Premere i fermi a scatto (18) (dis. C) da entrambi i lati del portabobina.

• Aprire il portabobina.

• Tirare le estremità del filo di taglio e farle passare per le aperture del portabobina (21) (dis. D).

• Richiudere il portabobina.

• Avvitare il portabobina sull'alberino.

 **Bisogna fare particolare attenzione usando il decespugliatore a scoppio per tagliare verticalmente sui bordi. Bisogna posizionarsi fuori dal piano di rotazione dell'elemento di taglio, per evitare il rischio di essere colpiti da un oggetto lanciato via.**

 **Il motore è molto caldo, sia durante il funzionamento che subito dopo lo spegnimento. Il contatto può provocare ustioni.**

 **I gas di scarico contengono monossido di carbonio, che è tossico per inalazione. Per questo non bisogna mai avviare il dispositivo in ambienti o in luoghi con scarsa ventilazione, in ambienti chiusi e in prossimità di materiali infiammabili.**

SERVIZIO E MANUTENZIONE

 **Prima di pulire, controllare o riparare il decespugliatore bisogna assicurarsi che il motore del dispositivo si sia fermato e non sia caldo. Staccare il cavo della candela di accensione (35) (dis. K) dalla candela di accensione, per evitare avviamenti accidentali del motore.**

 **Operare con prudenza a motivo della lama per il taglio del filo di taglio. Quando il decespugliatore non viene utilizzato la lama deve essere ricoperta dalla sua protezione.**

SOSTITUZIONE DELLA BOBINA DI FILO

 **Assicurarsi che il motore del decespugliatore a scoppio sia spento.**

-  • Svitare il portabobina di filo (15) (dis. B) inserendo la chiave a brugola nel foro di blocco dell'alberino (23) (dis. E).
- Afferrare saldamente il portabobina.
- Premere i fermi a scatto (18) da entrambi i lati del portabobina (dis. C).
- Estrarre la bobina di filo (19) (la molla (20) deve restare nel portabobina) (dis. D).
- Pulire accuratamente l'interno del portabobina, asportando tutti i resti di terra ed erba.
- Srotolare il filo dalla nuova bobina per circa 15 cm da entrambe le estremità.
- Far passare le estremità del filo di taglio attraverso le aperture del portabobina (21) (dis. D).
- Inserire fino in fondo la nuova bobina nel portabobina.
- Richiudere il portabobina e premere fino allo scatto (il portabobina deve essere correttamente chiuso e fissato con i fermi a scatto).

FILTRO DELL'ARIA

 **Un filtro dell'aria sporco provoca riduzione della potenza del motore a scoppio e aumento di consumo del carburante. Il filtro dell'aria va pulito ogni 5 ore di funzionamento del decespugliatore.**

-  • Estrarre il coperchio del filtro dell'aria (42) (dis. O).
- Estrarre filtro dell'aria (41) (dis. O) dal coperchio.
- Lavare il filtro dell'aria con acqua calda e sapone.
- Asciugare e rimontare il filtro dell'aria.

 **Per evitare rischio di incendio o di insorgenza di vapori pericolosi, il filtro dell'aria non deve essere lavato con benzina o con altri solventi infiammabili.**

FILTRO DEL CARBURANTE (PULIZIA/SOSTITUZIONE)

-  • Svitare il tappo del serbatoio del carburante (6).
- Con un gancio di fil di ferro o con una chiave a brugola estrarre il filtro del carburante (37) (dis. M) attraverso l'apertura del serbatoio.
- Smontare il filtro del carburante e lavarlo con benzina o sostituirlo.
- Montare il filtro del carburante nel serbatoio (7) e serrare il tappo del serbatoio.

 **Durante il montaggio del filtro del carburante fare attenzione che nessuna impurità entri nel condotto di aspirazione.**

CANDELA DI ACCENSIONE

 **Per garantire un funzionamento affidabile del decespugliatore bisogna controllare periodicamente le condizioni della candela di accensione.**

-  • Attendere che il motore si raffreddi.
- Estrarre il cavo della candela di accensione (35) (dis. K) dalla candela di accensione (4).
- Utilizzare la chiave per le candele (34) (dis. K) e svitare la candela di accensione.
- Pulire gli elettrodi della candela di accensione (36) (dis. L). Regolare la distanza tra gli elettrodi.
- Se necessario sostituire la candela di accensione.

CONSERVAZIONE

 **Immagazzinando il decespugliatore bisogna svuotare completamente il circuito del carburante.**

- Svuotare il serbatoio, accendere il motore e farlo funzionare fino a quando si ferma per mancanza di carburante.
- Ogni stagione utilizzare carburante fresco. È vietato utilizzare mezzi di pulizia all'interno del serbatoio del carburante, poiché questo può provocare danneggiamento del motore.
- Fare particolare attenzione che le aperture di ventilazione del corpo del motore siano aperte.
- È possibile eseguire sul decespugliatore unicamente le operazioni di manutenzione descritte nel presente manuale. Tutte le altre operazioni possono essere eseguite solo da un centro di assistenza tecnica autorizzato.
- È vietato modificare in qualsiasi modo la struttura del decespugliatore.
- Il decespugliatore quando non viene utilizzato, deve essere conservato pulito, su una superficie piana, in un ambiente asciutto, fuori dalla portata dei bambini.

 **Il carburante con miscela di alcol (etilico o metilico) può assorbire l'umidità, e questo durante l'immagazzinamento provoca la separazione dei componenti della miscela di carburante, con produzione di acidi. La benzina acida può danneggiare il motore.**

 **Operare con prudenza a motivo della lama per il taglio del filo di taglio. Quando il decespugliatore non viene utilizzato la lama deve essere ricoperta dalla sua protezione.**

 **Ogni tipo di difetto deve essere eliminato da un punto autorizzato di assistenza tecnica del produttore.**

CARATTERISTICHE TECNICHE

DATI NOMINALI

Decespugliatore a scoppio	
Parametro	Valore
Cilindrata	43 cm ³
Potenza del motore	1,4 kW (1,9 KM)
Massima velocità dell'alberino con l'elemento di taglio	7000 / 8500 min ⁻¹
Consumo medio di carburante	1,6 l / h
Carburante (miscela)	Benzina / olio (per 2 tempi) 25 : 1
Capacità del serbatoio	1,2 l
Carburatore	a membrana
Sistema di accensione	a scintilla
Candela di accensione	L7RTC/TORCH o L8RTF/NHSP LD
Distanza degli elettrodi	0,6 - 0,7 mm
Larghezza di taglio con la stella di taglio	255 mm / 10"
Larghezza di taglio con il filo di taglio	460 mm / 16"
Diametro del filo di taglio	2,5 mm
Peso	7,5 kg
Anno di produzione	2017

DATI RIGUARDANTI RUMORE E VIBRAZIONI

Livello di pressione acustica (con la stella di taglio):

$$L_{p_A} = 95,9 \text{ dB(A) K=3 dB}$$

Livello di potenza acustica (con la stella di taglio):

$$L_{w_A} = 108,2 \text{ dB(A) K=3 dB}$$

Livello di pressione acustica (con il filo di taglio) :

$$L_{p_A} = 99,1 \text{ dB(A) K=3 dB}$$

Livello di potenza acustica (con il filo di taglio) :

$$L_{w_A} = 107,6 \text{ dB(A) K=3 dB}$$

Accelerazione ponderata in frequenza delle vibrazioni sull'impugnatura destra (con la stella di taglio) :

$$a_h = 6,91 \text{ m/s}^2 \text{ K}=1,5 \text{ m/s}^2$$

Accelerazione ponderata in frequenza delle vibrazioni sull'impugnatura sinistra (con la stella di taglio) :

$$a_h = 5,97 \text{ m/s}^2 \text{ K}=1,5 \text{ m/s}^2$$

PROTEZIONE DELL'AMBIENTE



I dispositivi alimentati da motore a scoppio non devono essere smaltiti con i rifiuti domestici, ma consegnati a centri autorizzati per il loro smaltimento. Informazioni circa lo smaltimento sono fornite dal venditore del prodotto o dalle autorità locali. I dispositivi usati contengono sostanze nocive per l'ambiente. I dispositivi non riciclati costituiscono un rischio potenziale per l'ambiente e per la salute umana.

* Ci si riserva il diritto di effettuare modifiche.

La „Grupa Topex Spółka z ograniczoną odpowiedzialnością” Spółka komandytowa con sede a Varsavia, ul. Pograniczna 2/4 (detta di seguito: „Grupa Topex”) informa che tutti i diritti d'autore sul contenuto del presente manuale (detto di seguito: „Manuale”), che riguardano, tra l'altro, il testo, le fotografie, gli schemi e i disegni contenuti e anche la sua composizione, appartengono esclusivamente alla Grupa Topex sono protetti giuridicamente secondo la legge del 4 febbraio 1994, sul diritto d'autore e diritti connessi (Gazz. Uff. polacca del 2006 n. 90 posizione 631 con successive modifiche). La copia, l'elaborazione, la pubblicazione, la modifica a scopo commerciale, sia dell'intero Manuale che di singoli suoi elementi, senza il consenso scritto della Grupa Topex, sono severamente vietate e comportano responsabilità civile e penale.

